



美洲華語

第三冊
作業本



姓名：_____ 月 _____ 日

shēng zì xiě xiě kàn
生字寫寫看：(Write each word five times.)

王 王 王 王									
wáng									
王	ㄨㄥˊ								
文 文 文 文									
wén									
文	ㄨㄣˊ								
許 許 許 許 許 許 許 許 許 許									
xǔ									
許	ㄒǔˇ								

pīn zì yóu xì
拼字遊戲：(Put two characters together to make a new word and phrase.)

- 言 + 青 → 請 → 請問
- 言 + 午 → _____ → _____
- 言 + 兑 → _____ → _____
- 言 + 斤 → _____ → _____
- 言 + 舌 → _____ → _____



姓名：_____ 月 _____ 日

shēng zì xiě xiě kàn
生字寫寫看：(Write each word five times.)

川 川 川									
chuān									
川	ㄔㄨㄢ								
站 站 站 站 站 站 站 站 站 站									
zhàn									
站	ㄓㄢˋ								
半 半 半 半 半									
bàn									
半	ㄅㄢˋ								

lián lián kàn
連連看：(Draw a line to match the picture with the correct phrase.)

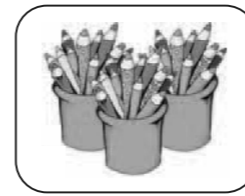

你好
Hello
holà!
안녕하십니까

wén zì
文字

wáng guān
王冠

shān chuān
山川

zhàn zhe
站著

chē zhàn
車站

xǔ duō bǐ
許多筆





lián lián kàn
連連看：(Connect two characters with a line to make a word or a phrase.)

名	文	也	開	半	著
山	字	一	許	河	天
中	川	拿	半	站	川

tián tián kàn
填填看：(Fill in the blanks.)

yǒu yì tiān wáng xiǎo máo ná qǐ yì zhāng
有_一天，王_小毛_拿起_一張

zhōng wén bào zhǐ tā kàn jiàn xǔ duō
中_文報_紙，他_看見_許多

yī zì yòu kàn jiàn xǔ duō èr zì
「一」字，又_看見_許多「二」字，

hái kàn jiàn xǔ duō sān zì hū rán wáng xiǎo máo
孩_看見_許多「三」字。忽_然，王_小毛_忽

kàn jiàn hé chuān de chuān zì tā xiǎng le bàn tiān
看_見河_穿的_穿字，他_想了_半天，

shuō dào qí guài zhè ge sān zì zěn me zhàn qǐ
說_道：奇_怪！這_個「三」字_怎麼_站起_來？

lái le
來_了？



tián tián kàn
填填看：(Fill in the blanks.)



xiǎo xuě de mó bǐ
(小_雪的_魔筆)

tān xīn de guó wáng bǎ
貪_心的_國王_把，
xiǎo xuě zhuā jìn wáng gōng jiào xiǎo xuě
小_雪抓_進王_宮，叫_小雪_每
měi tiān gěi tā huà xǔ
每_天給_他畫_許
duō dōng xī
多_東西。

tián rù zhèng què de cí yǔ
填入_正確_的詞_語：(Fill in each blank with the correct phrase.)

- 半天
- 一半
- 許多
- 中文
- 站起來
- 拿起

shí de jiù shì wǔ
1. 十_的就_是五。

xiǎo míng huì kàn shū yě huì kàn yīng wén shū
2. 小_明會_看書，也_會看_英文_書。

xiǎo yún yǒu bǐ yǒu qiān bǐ yě yǒu máo bǐ
3. 小_雲有_筆，有_鉛筆也_有毛_筆。

mèi mei shuō nǐ men kàn wǒ zhǎng gāo le
4. 妹_妹說：「你_們看_我長_高了。」

xiǎo xuě bǐ lái zài shǒu xīn shàng huà le yì zhī niǎo
5. 小_雪筆_來，在_手心_上畫_了一_隻鳥。

dì dì xiǎng le hái shì xiǎng bù míng bái
6. 弟_弟想_了還_是想_不明_白。



姓名：_____ 月 _____ 日

zào jù liàn xí
造句練習：(Use the shaded phrase to make sentences.)

..... 許多

lì wǒ yǒu hǎo péng yǒu
例：我有許多好朋友。

bīng xiāng lǐ yǒu
1. 冰箱裡有許多。

2. _____。

..... 半天

lì yǒu yǒu xiě zì xiě le cái xiě wán
例：友友寫字，寫了半天才寫完。

wǒ de qiān bǐ diào le zhǎo le dōu méi zhǎo dào
1. 我的鉛筆掉了，找了都還沒找到。

2. _____。

tián tián kàn
填填看：(Fill in the blanks.)



xìng 姓	游	míng 名	小如
(last name)		(first name)	



xìng 姓		míng 名	
(last name)		(first name)	



xìng 姓		míng 名	
(last name)		(first name)	



姓名：_____ 月 _____ 日

shuō gù shì biāo diǎn fú hào hěn zhòng yào
說故事——標點符號很重要

àn zhào kè běn shuō gù shì dān yuán huí dá wèn tí
按照課本「說故事」單元回答問題：(Answer the questions according to the section of "telling a story" in the textbook.)



qù tái běi zuò shén me wán
1. 【 】 John 去台北做什麼？ (① 玩
xué zhōng wén xué yīng wén
② 學中文 ③ 學英文)。

wèi shén me è de quán shēn fā ruǎn zhàn bù
2. 【 】 John 為什麼餓得全身發軟，站不起
qǐ lái ? (① 他生病了 ② 他每天
tā měi tiān dōu chī
來吃 ③ 他每天
bù bǎo
都吃不飽)。

píng cháng zǎo fàn chī shén me miàn bāo
3. 【 】 John 平常早飯吃什麼？ (① 麵包
guǒ zhī hé niú nǎi
② 果汁和牛奶)。

wáng nǎi nai wèi shén me wù huì de yì si
4. 【 】 王奶奶為什麼誤會 John 的意思？
wáng nǎi nai méi yǒu shōu dào de xìn
(① 王奶奶沒有收到 John 的信
de xìn méi yǒu biāo diǎn fú hào
② John 的信沒有標點符號)。

zhè ge gù shì gào su wǒ men shén me
5. 【 】 這個故事告訴我們什麼？
guǒ zhī niú nǎi bù hǎo hē biāo diǎn fú hào
(① 果汁牛奶不好喝 ② 標點符號
hěn zhòng yào
很重要)。



姓名：_____ 月 _____ 日

shēng zì xiě xiě kàn
生字寫寫看：(Write each word five times.)

寫寫寫寫寫寫寫寫寫寫寫寫寫寫寫									
xiě									
寫	丁 一 世								
點點點點點點點點點點點點點點點									
diǎn									
點	カ 一 点								
咬咬咬咬咬咬咬咬咬咬咬									
yǎo									
咬	一 么								

xiě xiě kàn zài lián lián kàn
寫寫看再連連看：(Fill in the blanks and connect the pictures with the correct phrases.)



huí shōu
_____ 又



xiě xìn
_____ 丁
一
半



wǔ diǎn bàn
五 _____ 半

chē zhàn
車 _____ 站



chī diǎn xīn
吃 _____ 心



姓名：_____ 月 _____ 日

shēng zì xiě xiě kàn
生字寫寫看：(Write each word five times.)

表表表表表表表表									
biǎo									
表	ウ 一 么								
示示示示示示示示									
shì									
示	尸								
事事事事事事									
shì									
事	尸								
收收收收收收收收									
shōu									
收	尸 又								

lián lián kàn
連連看：(Connect the pictures and the sentences.)



yǎo le yì kǒu píng guǒ
咬了_____ 一口蘋果。



yì qǐ kàn gù shì shū
一_____ 起看故事書。



tā zài biǎo yǎn chàng gē
她_____ 在表演唱歌。



zhè yàng biǎo shì ok
這_____ 樣表示 ok。



lián lián kàn
連連看： (Connect two characters with a line to make a phrase.)

名 表 故	示 字 事	也 表 回	收 許 演	寫 事 點	心 信 情
-------------	-------------	-------------	-------------	-------------	-------------

tián tián kàn
填填看： (Fill in each blank with the correct words or phrases.)

máo chóng yòng shù yè, xiě xìn gěi mā yǐ.
毛蟲用樹葉， _____ 給媽媽。

yǎo le sān ge dòng, biǎo shì wǒ xiǎng nǐ.
咬了三個洞， _____ 我想你。

mā yǐ shōu dào xìn kàn le bàn diǎn zhōng.
媽媽收到信，看了半點鐘。

yě yǎo sān ge dòng, biǎo shì kàn bù dǒng.
也咬了三個洞， _____ 看不懂。

máo chóng hé mā yǐ shāng liang dà shì qing.
毛蟲和媽媽商量大事。

kuài kuài xué xiě zì, xiě zì hěn yǒu yòng.
快快學寫字，寫字很有用。



lián lián kàn
連連看： (Connect the punctuation with the correct Chinese term and meaning.)

?	dòu hào 逗號	biǎo shì yí jù huà xiě wán le 表示一句話寫完了
。	dùn hào 頓號	biǎo shì wèn wèn tí 表示問問題
、	wèn hào 問號	biǎo shì yí jù huà hái méi xiě wán 表示一句話還沒寫完
，	jù hào 句號	biǎo shì bǎ cí fēn kāi 表示把詞分開

jiā rù zhèng què de biāo diǎn fú hào
加入正確的標點符號： (Add the correct punctuation according to the textbook.)

méi yǒu yù mǐ qīng dòu yě hěn hǎo
沒 有 玉 米 青 豆 也 很 好

méi yǒu yú ròu yě hěn hǎo
沒 有 魚 肉 也 很 好

měi tiān yào yǒu guǒ zhī niú nǎi
每 天 要 有 果 汁 牛 奶

chóng zǔ
重組： (Put the words in order and rewrite them.)

- * 王奶奶 看了半天 收到信 以後， 才看明白。
- * _____



姓名：_____ 月 _____ 日

tián tián kàn
填填看看：(Fill in the blanks.)



(中中的門牙)

qīng qīng shuō nǐ yào yì kǒu
青 青 _____ 說：「_____ 一 口 _____
píng guǒ shì shì kàn
蘋 果 _____， 試 試 _____！」



zhōng zhōng yòng lì yào píng guǒ
_____ 用 力 _____ 蘋 果，
yí bù xiǎo xīn
一 步 _____，
diē le yì jiāo
跌 _____ 一 跤。

jù zǐ jiā cháng liàn xí
句 子 加 長 練 習：(Make sentences longer.)

lǐ
例：我 看 見 花。
我 看 見 花， 還 看 見 草。
zài huā yuán lǐ wǒ kàn jiàn huā hái kàn jiàn cǎo
在 花 園 裡， 我 看 見 花 還 看 見 草。



wǒ kàn jiàn yáng
我 看 見 羊。



wǒ kàn jiàn yáng
我 看 見 羊， _____。

wǒ kàn jiàn yáng
_____， 我 看 見 羊， _____。



姓名：_____ 月 _____ 日

shuō gù shì biāo diǎn fú hào hěn zhòng yào
說 故 事 一 標 點 符 號 很 重 要

lián lián kàn
連 連 看 看：(Connect the picture and the description.)



wáng nǚ nai měi tiān zǎo shàng zhǐ
王 奶 奶 每 天 早 上 只
gěi tā hē guǒ zhī niú nǎi tā
給 他 喝 果 汁 牛 奶。 他
měi tiān dōu chī bù bǎo
每 天 都 吃 不 飽。



xiě le yì fēng zhōng wén xìn
John 寫 了 一 封 中 文 信
gào su wáng nǚ nai tā zǎo fàn
告 訴 王 奶 奶， 他 早 飯
cháng chī de dōng xī
常 吃 的 東 西。



wáng nǚ nai shuō jiù shì yīn
王 奶 奶 說：「 就 是 因
wéi shōu dào nǐ de xìn wǒ cái
為 收 到 你 的 信， 我 才
měi tiān gěi nǐ hē guǒ zhī niú
每 天 給 你 喝 果 汁 牛
nǎi ya
奶 呀！」



xiào zhe shuō yuán lái biāo
John 笑 著 說：「 原 來 標
diǎn fú hào hěn zhòng yào wǒ yào
點 符 號 很 重 要， 我 要
xué huì yòng biāo diǎn fú hào
學 會 用 標 點 符 號。」



姓名：_____ 月 _____ 日

kàn tú tián tián kàn
看圖填填看：(Look at the pictures and complete the paragraph.)



yào qù tái běi xué
John Smith 要 _____ 台 北 _____ 學
zhōng wén tā yào zhù zài wáng
中 文 _____ 。 他 要 住 在 _____
nǎi nai jiā
奶 奶 家 。



wáng nǎi nai xiě xìn wèn
王 奶 奶 _____ 信 _____ John ,
tā měi tiān zǎo fàn zuì ài chī
他 _____ 天 _____ 飯 最 愛 吃
shén me
_____ ?



yòng zhōng wén xiě le
John 用 _____ 了
yì fēng xìn gěi wáng nǎi nai
一 封 信 給 _____ 。



姓名：_____ 月 _____ 日

kàn tú tián tián kàn
看圖填填看：(Look at the pictures and complete the paragraph.)



wáng nǎi nai shōu dào xìn
王 奶 奶 _____ 到 _____
yǐ hòu kàn le bàn tiān cái
以 _____ , 看 了 _____ 天 _____
kàn dòng
_____ 懂 _____。



zhù zài wáng nǎi nai jiā měi tiān
John _____ 在 王 奶 奶 家 , 每 天
zǎo shàng zhǐ hē guǒ zhī
_____ 上 _____ 喝 _____
niú nǎi
牛 奶 。



méi tiān dōu hěn è
John _____ 天 _____ 又 很 餓 ,
tā xiǎng yě xǔ wán nǎi nai
他 _____ , 也 _____ 王 奶 奶
méi yǒu shōu dào tā xiě de
_____ 有 _____ 到 他 _____ 的
xìn
_____ 。



姓名：_____ 月 _____ 日

kàn tú tián tián kàn
看圖填填看：(Look at the pictures and complete the paragraph.)



wáng nǚ nai shuō jiù shì yīn wèi
王奶奶說：「就是因為

shōu dào nǐ de xìn
_____ 又 _____ 你的 _____ ，

wǒ cái měi tiān gěi nǐ hē
我才每天給你喝

guǒ zhī niú nǎi ya
_____ 汁 _____ 牛奶呀！」



wáng nǚ nai niàn méi yǒu yú ròu
王奶奶念：「沒有肉

yě hěn hǎo méi yǒu qīng dòu
_____ 也很好，沒有 _____ 豆

yù mǐ yě hěn hǎo měi tiān
玉米也 _____ 好。每天

yào yǒu guǒ zhī niú nǎi
_____ 要 _____ 果汁 _____ 牛奶。」



kàn le nǐ de xìn cái
「看了你的 _____ ， _____

zhī dao nǐ bù chī yú ròu hé shū cài
知道你不吃魚肉和蔬

菜，

zhǐ hē guǒ zhī niú nǎi
只喝 _____ 汁 _____ 牛奶。」



姓名：_____ 月 _____ 日

kàn tú tián tián kàn
看圖填填看：(Look at the pictures and complete the paragraph.)



shuō wǒ shì shuō méi yǒu yú
John 說：我是說沒有 _____ ，

ròu yě hěn hǎo méi yǒu qīng dòu
肉也很好。沒有 _____ 豆，

yù mǐ yě hěn hǎo měi tiān yào yǒu
玉米也 _____ 好。每天要有

guǒ zhī niú nǎi
果汁、牛奶。



wèi shén me wáng nǚ nai kàn
為什麼 _____ 奶奶看

cuò le ne yīn wèi
錯了 _____ 呢？因為

John

méi xiě biāo diǎn fú hào
_____ 沒 _____ 標 _____ 符號。

lián lián kàn
連連看：(Draw a line to match the picture with the correct phrase.)



第一課 第三週



星期五之一

姓名：_____ 月 _____ 日

tián tián kàn xiàn zài jǐ diǎn zhōng
填填看看現在幾點鐘：(Fill in each blank to show the time.)



七點半

tián rù zhèng què de zì
填入正確的字：(Fill in the correct words.)

示

事

是

tā wáng xiǎo máo tā zuì xǐ huān tīng lǎo shī
1. 他 _____ 王老小毛，他最喜歡聽老師

shuō gù
說故事 _____。

jù hào biāo yí jù huà xiě wán le
2. 句號表 _____ 一句話寫完了。

xǔ xiǎo yún shuō tā jīn tiān yǒu bù néng lái
3. 許小雲說她今天有 _____ 不能來。

qǐng yòng xià liè de zì zào cí
請用下列的字造詞：(Use the following characters to make words or phrase.)

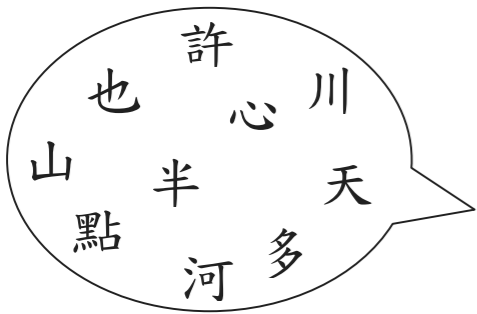

- _____
- _____
- _____
- _____
- _____
- _____

第一課 第三週



星期五之二

姓名：_____ 月 _____ 日

親子話題—生活教育

(English translation on page 181)

xué hǎo zhōng wén
學好中文



huì pīn yīn wén zì yòu huì tú xíng wén zì de rén dà nǎo tè bié cōng míng
會拼音文字又會圖形文字的人，大腦特別聰明。

míng yīng wén xī bān yá wén fǎ wén děng dōu shì pīn yīn wén zì
英文、西班牙文、法文等都是拼音文字，

zhōng wén shì tú xíng wén zì xiǎo péng you nǐ néng xué hǎo zhōng wén ma
中文是圖形文字。小朋友，你能學好中文嗎？

rú guǒ nǐ de dá àn dōu shì nǐ yí dìng yuè lái yuè cōng míng
如果你答案都是(1)，你一定越來越聰明。

- () 遇到會說中文和英文的人，①我儘量練習說中文。②我說英文。
- () 我把每星期的中文功課，①平均分配每天都做一兩頁。②我拖到上課前才做。
- () 讀課本或故事的時侯，①我讀國字，遇到生字才看注音。②我讀注音/拼音，不看國字。
- () 練習寫生字、生詞的時侯，①我按照筆順用心寫。②我不按照筆順，只要寫出來就可以。

給家長的話：幫助孩子，養成學習中文的好習慣。





姓名：_____ 月 _____ 日

shēng zì xiě xiě kàn
生字寫寫看： (Write each word five times.)

秋秋秋秋秋秋秋秋									
qiū									
秋	ㄑ ㄩ								
井井井井									
jǐng									
井	ㄐ ㄩ ㄥ								
隻隻隻隻隻隻隻隻									
zhī									
隻	ㄓ ㄨ								

kàn tú tián tián kàn
看圖填填看： (Look at the pictures and fill in the blanks.)



hóu zi
三隻猴子



姓名：_____ 月 _____ 日

shēng zì xiě xiě kàn
生字寫寫看： (Write each word five times.)

面面面面面面									
miàn									
面	ㄇ ㄩ ㄢ								
亮亮亮亮亮亮亮亮									
liàng									
亮	ㄌ ㄩ ㄤ								
晚晚晚晚晚晚晚晚									
wǎn									
晚	ㄨ ㄢ								
掉掉掉掉掉掉掉掉									
diào									
掉	ㄉ ㄩ ㄠ								

tián tián kàn zhè shì shén me jì jié
填填看這是什麼季節： (Look at the pictures and fill in the blanks with season's name.)



xià tiān
夏天



tiān
天



tiān
天

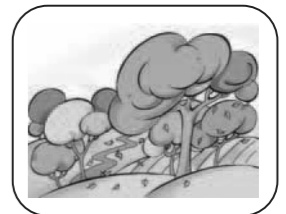

tiān
天



姓名：_____ 月 _____ 日

xiě xiě kàn zài lián lián kàn
寫寫看再連連看：(Fill in the blanks and connect the pictures with the correct sentence.)

tā zài biǎo yǎn chàng gē
他 在 _____ 演 唱 歌。



wǒ gēn mā ma shuō wǎn ān
我 跟 媽 媽 說 _____ 安。



xīn niáng hěn piào liàng
新 娘 很 漂 亮。



tián tián kàn
填填看：(Fill in the blanks with the correct phrases.)

月亮 掉下來 晚上 秋天

xiǎo xīn ! zhuō shàng de bēi zi kuài le
1. 小 心 ! 桌 上 的 杯 子 快 _____ 了。

zhōng qiū jié de nǎi nai dài wǒ men
2. 中 秋 節 的 _____ , 奶 奶 帶 我 們 _____

zài yuàn zi lǐ kàn
在 院 子 裡 看 _____。

dào le shù yè dōu biàn huán le
3. _____ 到 了 , 樹 葉 都 變 黃 了。



姓名：_____ 月 _____ 日

tián tián kàn
填填看：(Fill in the blanks.)

上面 下面 裡面 後面 前面 外面

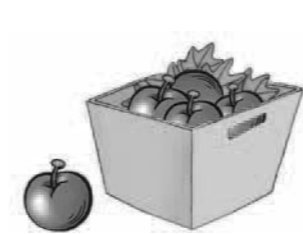

hé zi yǒu yí ge píng guǒ
盒 子 有 一 個 蘋 果 ,

hé zi yǒu sì ge píng guǒ
盒 子 有 四 個 蘋 果 。



mǎ zǒu zài zuì
馬 走 在 最 _____ ,

yáng gēn zài mǎ de
羊 跟 在 馬 的 _____ 。

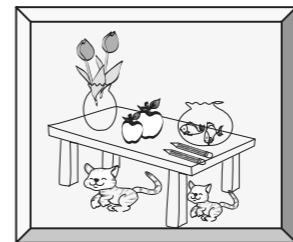

xiǎo māo zuò zài zhuō zi
小 貓 坐 在 桌 子 _____ ,

huā fàng zài zhuō zi
花 放 在 桌 子 _____ 。

pīn zì yóu xì
拼字遊戲：(Put the two characters together to make a new word and make a phrase for it.)

1. 手 (扌) + 巴 → 把 → 門把

2. 手 (扌) + 卓 → _____ → _____

3. 手 (扌) + 戈 → _____ → _____

4. 手 (扌) + 白 → _____ → _____



姓名：_____ 月 _____ 日

請用以下列的字造詞：(Use the following characters to make words or phrases.)



1. 河川

2. _____

3. _____

4. _____

5. _____

6. _____

7. _____

代換練習：(Use the shaded words to make sentences.)

..... 就

例：我一上車就拿出中文字卡來念。

1. _____。

2. _____。



姓名：_____ 月 _____ 日

說故事——嫦娥的故事

按照課本「說故事」單元回答問題：(Answer the questions according to the section of "telling a story" in the textbook.)



1. 【 】 后羿射掉了幾個太陽？

(① 一個 ② 兩個 ③ 九個)。

2. 【 】 仙人送來幾顆藥？

(① 一顆 ② 兩顆 ③ 九顆)。

3. 【 】 嫦娥吃了藥以後就飛到哪裡去了？ (① 太陽 ② 月亮 ③ 星星)。

4. 【 】 后羿看見嫦娥飛走了，他想起什麼？ (① 嫦娥要他當好國王 ② 嫦娥不喜歡他)。

5. 【 】 后羿後來怎麼了？ (① 也飛到月亮上了 ② 變成好國王)。



shēng zì xiě xiě kàn
生字寫寫看： (Write each word five times.)

拉拉拉拉拉拉拉拉									
lā									
拉	扌								
抬抬抬抬抬抬抬抬									
tái									
抬	扌								
頭頭頭頭頭頭頭頭頭頭頭頭									
tóu									
頭	頁								

pīn zì yóu xì
拼字遊戲： (Put two characters together to make a new word and make a phrase for the new word.)

- 手 (扌) + 白 → 拍 → 拍手
- 手 (扌) + 卓 → [] → []
- 手 (扌) + 戈 → [] → []
- 手 (扌) + 台 → [] → []
- 手 (扌) + 立 → [] → []
- 手 (扌) + 巴 → [] → []



shēng zì xiě xiě kàn
生字寫寫看： (Write each word five times.)



放放放放放放放放									
fàng									
放	攵								
興興興興興興興興興興興興興興興興興興									
xìng									
興	興								
最最最最最最最最最最最最最最									
zuì									
最	最								

xiě xiě kàn zài lián lián kàn
寫寫看再連連看： (Fill in the blanks and connect the sentence with the correct pictures.)

mèi mei shuō tā tóu tòng
妹只妹只說她 _____ 痛。

xiǎo yún zài jiǎn tóu fǎ
小雲在剪 _____ 髮。

zhè yàng biǎo shì zuì hǎo
這 _____ 表示最好。



姓名：_____ 月 _____ 日

選選看：(Choose the correct answer.)

- 【 】 中 秋 節 是 (① 農 曆 一 月 一 日 ② 農 曆 八 月 十 五 日)。
- 【 】 中 國 新 年 是 (① 農 曆 一 月 一 日 ② 農 曆 八 月 十 五 日)。
- 【 】 嫦 娥 的 故 事 是 (① 中 秋 節 ② 中 國 新 年) 的 故 事 。

填填看：(Fill in the blanks with the correct words or phrases.)

拉開 放進 抬頭 放學 高興

- 今 天 學 校 _____ 以 後 ， 我 去 小 明 家 玩 兒 ， 我 玩 得 很 _____ 。
- 請 你 把 門 _____ 好 嗎 ？
- 小 明 把 書 _____ 書 包 裡 。
- 猴 子 們 _____ 看 見 天 上 的 月 亮 不 _____ 見 了 。



姓名：_____ 月 _____ 日

利用以下列的字造詞：(Use the following characters to make words or phrases.)



- _____
- _____
- _____
- _____
- _____
- _____

句型練習：(Use the shaded words to make sentences.)

.... 把.....放...

例：猴 子 們 把 手 放 進 井 水 裡 。

- _____。
- _____。

...就...

例：老 師 一 說 ， 友 友 就 明 白 了 。

- _____。
- _____。



tián rù shì dāng de dòng cí
填 入 最 適 當 的 動 詞：
(Fill the blanks with the correct verbs.)

拉

抬

放

寫

掉

- xiǎo míng hé bà ba yì qǐ bǎ shū zhuō qǐ lái
1. 小 明 和 爸 爸 一 起 把 書 桌 起 來。
- xiǎo míng dù zi tòng tā yì zhí zài dù zi
2. 小 明 肚 子 痛， 他 一 直 在 肚 子。
- qīng qīng le yì fēng xìn zài zhuō zi shàng
3. 青 青 了 一 封 信 在 桌 子 上。
- mā ma wǒ de wán jù jìn shuǐ lǐ le
4. 媽 媽！ 我 的 玩 具 進 水 裡 了。

chóng zǔ
重 組：
(Put the words in order and rewrite them.)

- * 王小毛 井裡面 看見 月亮。 有一個
* _____
- * 許小山 看見 抬頭 出來了。 月亮
* _____
- * 小明 高興地說： 最高。」 「我長得
* _____



shuō gù shì cháng é de gù shì
說 故 事 — 嫦 娥 的 故 事

lián lián kàn
連 連 看：
(Draw a line to match the picture with its description.)

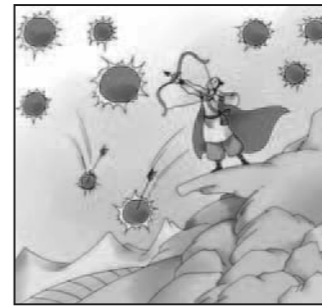

hòu yì tiān tiān chī hē wán
后 羿 天 天 吃 喝 玩
lè cháng é quàn tā zuò ge hǎo
樂， 嫦 娥 勸 他 做 個 好
guó wáng tā dōu bù tīng
國 王， 他 都 不 聽。

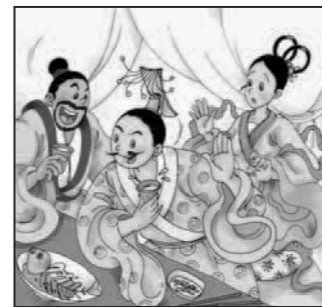

cháng é fēi zǒu le hòu yì hěn
嫦 娥 飛 走 了， 后 羿 很
shāng xīn tā bù míng bái cháng é
傷 心。 他 不 明 白 嫦 娥
wèi shén me yào lí kāi tā
為 什 麼 要 離 開 他。



hòu yì de lì qì hěn dà tā
后 羿 的 力 氣 很 大， 他
lā kāi dà gōng shè diào le jiǔ
拉 開 大 弓， 射 掉 了 九
ge tài yáng
個 太 陽。



xiān rén shuō chī yì kē yào kě
仙 人 說 吃 一 顆 藥 可
yǐ yǒng yuǎn bù sǐ rú guǒ chī
以 永 遠 不 死， 如 果 吃
liǎng kē jiù huì fēi dào yuè liang
兩 顆 就 會 飛 到 月 亮
shàng qù
上 去。

第二課
第三週



星期 一

姓名： _____
_____ 月 _____ 日

kàn tú tián tián kàn
看圖填填看： (Look at the pictures and complete the paragraph.)



zhōng qiū jié de wǎn shàng
中 秋 節 的 晚 上 ，
nǎi nai shuō le yí ge shén huà
奶 奶 說 了 一 個 神 話
gù shì gěi dà jiā tīng
故 事 給 大 家 聽 。

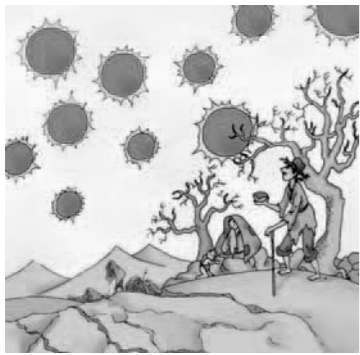

hěn jiǔ yǐ qián
很 久 以 前 ，
yǒu yí nián tiān shàng chū xiàn shí ge
有 一 年 ， 天 上 出 現 十 個
tài yáng tài yáng bǎ huā cǎo shù mù
太 陽 ， 太 陽 把 花 草 樹 木
shài sǐ le
曬 死 了 。

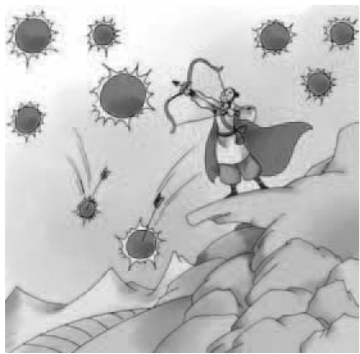

yǒu yí ge rén jiào hòu yì
有 一 個 人 叫 后 羿 ，
tā zhàn zài gāo shān shàng
他 站 在 高 山 上 ，
lā kāi dà gōng shè diào
拉 開 大 弓 ， 射 掉
le jiǔ ge tài yáng
了 九 個 太 陽 。

第二課
第三週



星期 二

姓名： _____
_____ 月 _____ 日

kàn tú tián tián kàn
看圖填填看： (Look at the pictures and complete the paragraph.)



zuì hòu tiān shàng zhǐ yǒu
最 後 ， 天 上 只 有
yí ge tài yáng rén men hěn gāo
一 個 太 陽 。 人 們 很 高
xìng jù tuī hòu yì zuò
幸 運 就 推 后 羿 做
guó wáng kě shì
國 王 可 是 ...



hòu yì tiān tiān wán lè tā de
后 羿 一 天 天 玩 樂 ， 他 的
tài tai cháng é quàn tā zuò ge
太 太 嫦 娥 勸 他 做 個
hǎo guó wáng tā bù tīng
好 國 王 ， 他 不 聽 。



xiān rén sòng lái de yào chī yì kē
仙 人 送 來 的 藥 ， 吃 一 顆
kě yǐ yǒng yuǎn bù sǐ chī liǎng
可 以 永 遠 不 死 ， 吃 兩
kē jiù huì fēi dào yuè liang
顆 就 會 飛 到 月 亮
shàng qù
上 去 。

第二課
第三週



星期三

姓名：_____
____月____日

kàn tú tián tián kàn
看圖填填看：(Look at the pictures and complete the paragraph.)



cháng é bǎ fàng zài hé zi lǐ de
嫦娥把_____在盒子裡的
liǎng kē yào dōu chī le
兩顆藥_____吃了。



cháng é fēi zǒu le yǐ hòu
嫦娥飛走了以後，
hòu yì xiǎng qǐ cháng é quàn tā
後羿_____嫦娥勸他
yào zuò yí ge hǎo guó wáng de huà
要做一個好國王的_____。



hòu yì nǚ lì gōng zuò
後羿努力_____作。
bù jiǔ tā jiù biàn chéng yí ge
不_____，他就變成一個
hěn hǎo de guó wáng
_____好的國王_____。

第二課
第三週



星期四

姓名：_____
____月____日

kàn tú tián tián kàn
看圖填填看：(Look at the pictures and complete the paragraph.)



cháng é zài yuè liang lǐ
嫦娥在_____裡
huí bù lái le tā cháng cháng
_____不來了。她常常
zuò zài shù xià shù xià hái yǒu
_____在樹下。樹下_____有
yì kǒu jǐng hé yì zhī yù tù
一口_____和一口_____玉兔。



dà jiā tái tóu kàn yuè liang
大家_____看月亮。
míng míng wèn zhè ge gù shì
明明問：「這個故事_____
shì zhēn de ma
是_____的嗎？」

lián lián kàn
連連看：(Connect two characters to make a phrase.)





zhǎo zhǎo kàn yǒu nǎ xiē cí xiān juān qǐ lái zài xiě xià lái
找找看看有_哪些_詞先_圈起_來再_寫下_來：(Circle the words or phrases and write them down in the blanks.)

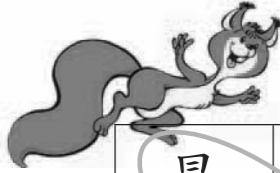

最	頭	放	秋	晚	中
後	高	興	天	上	文
面	拉	開	寫	字	高
點	肚	高	抬	起	來
心	子	頭	裡	表	示
掉	下	來	面	井	水



1. _____
2. _____
3. _____
4. _____
5. _____
6. _____
7. _____
8. _____
9. _____
10. _____



親子話題—生活教育
(English translation on page 182)

máng cóng
盲從

xiǎo péng you hóu zi lāo yuè de gù shì gào su wǒ men zuò
小_朋友_：「_猴子_撈月_」的_故事_； 告_訴我_們做_事
shì bú yào máng cóng shén me shì máng cóng máng
事_不要_盲從_。 什_麼是_「盲_從」_？ 「_盲從_」
jiù shì kàn bú jiàn cóng jiù shì gēn cóng máng cóng
就_是「_看不_見」，「_從」就_是「_跟從_」。「_盲從_」
jiù shì zì jǐ méi yǒu bǎ shì qing kàn qing chǔ jiù gēn zhe bié rén
就_是「_自己_沒有_把事_情看_清楚_， 就_跟著_別人_說；
shuō gēn zhe bié rén zuò xiǎo péng you dāng nǐ yù dào xià miàn
說_； 跟_著別_人做_。 小_朋友_， 當_你遇_到下_面
de qing xíng nǐ huì zěn me zuò xuǎn zé ne
的_情形_， 你_會怎_麼做_選擇_呢？

- dà jiā yì qǐ guò mǎ lù de shí hòu
1. () 大_家一_起過_馬路_的時_候----
- wǒ yào kàn hóng lǜ dēng ān quán le wǒ zài zǒu guò qù
① 我_要看_紅綠_燈， 安_全了_我再_走過_去。
- wǒ zhǐ yào gēn zhe qián miàn de rén zǒu jiù kě yǐ le
② 我_只要_跟著_前面_的人_走就_可以_了。
- yǒu rén bǎ chī guò de kǒu xiāng táng shùn shǒu nián zài zhuō zi dǐ xià
2. () 有_人把_吃過_的口_香糖_順手_黏在_桌子_底下_。 ① 這_樣不_衛生_， 我_不這_樣做_。 ② 別_人這_樣做_， 我_也不_這樣_做。
- shì yí ge yǒu lǐ mào de hǎo xué shēng yǒu xiē tóng xué
3. () Mary 是_一個_有禮_貌的_好學_生， 有_些同_學
shuō tā shì nerd bù gēn tā wán wǒ yě bù gēn tā wán
說_她是_{nerd}， 不_跟她_玩。 ① 我_也不_跟 Mary
玩_。 ② 我_要跟_她玩_。



給家長的話： 和孩子討論如何分辨盲從



姓名：_____

_____月_____日

shēng zì xiě xiě kàn
生字寫寫看： (Write each word five times.)

公公公公									
gōng									
公	ㄍㄨㄥ								
豆豆豆豆豆									
dòu									
豆	ㄉㄡˋ								
種種種種種									
zhǒng									
種	ㄓㄨㄥˇ								

cí yǔ lián lián kàn
詞語連連看： (Connect two characters to make a word or phrase.)

黃	文
中	豆
名	收
種	花
回	字

(Note: A dotted line connects '黃' and '豆' to form '黃豆'.)

文	子
種	興
豆	字
高	園
公	腐

(Note: A dotted line connects '豆' and '園' to form '豆園'.)



姓名：_____

_____月_____日

shēng zì xiě xiě kàn
生字寫寫看： (Write each word five times.)

等等等等等等									
děng									
等	ㄉㄥˇ								
玉玉玉玉玉									
yù									
玉	ㄩˋ								
成成成成成									
chéng									
成	ㄔㄥˊ								

kàn tú tián tián kàn
看圖填填看： (Look at the pictures and fill in the blanks.)

 一隻 <u> </u> 鳥	 <u> </u> 花	 <u> </u> 米
 <u> </u> 腐	 <u> </u> 鐲	 收 <u> </u>



姓名：_____ 月 _____ 日

quān chū zhèng què de kǎi pīn zhù yīn : (Circle the correct sound.)

- zhè lǐ yǒu yí ge kōng kòng wèi 。
這 裡 有 一 個 (空 、 空) 位 。
- tā bǎ zhǒng zhòng zǐ zhǒng zhòng zài tǔ lǐ 。
他 把 (種 、 種) 子 (種 、 種) 在 土 裡 。
- děng wǒ cháng zhǎng dà wǒ xiǎng yào dāng yí ge tài kōng kòng rén 。
等 我 (長 、 長) 大 ， 我 想 要 當 一 個 太 (空 、 空) 人 。

tián rù shì dàng de cí yǔ : (Fill in the blanks with the correct words or phrases.)

- 收成
- 黃豆
- 等一下
- 種花
- 回收

- lǐ lǎo gōng gōng bǎ huáng dòu zhòng zài tǔ lǐ 。
李 老 公 公 把 黃 豆 種 在 土 裡 。
- guò le bù jiǔ tā le xǔ duō 。
過 了 不 久 ， 他 _____ 了 許 多 _____ 。
- qǐng nǐ _____ wǒ bà ba mǎ shàng jiù lái 。
請 你 _____ ， 我 爸 爸 馬 上 就 來 。
- chūn tiān dào le nǎi nai zài yuàn zi lǐ _____ 。
春 天 到 了 ， 奶 奶 在 院 子 裡 _____ 。
- bào zhǐ hé píng zi dōu yào qǐng fàng zài huí shōu tǒng lǐ 。
報 紙 和 瓶 子 都 要 _____ ， 請 放 在 回 收 桶 裡 。



姓名：_____ 月 _____ 日

tián tián kàn : (Fill in the blanks.)

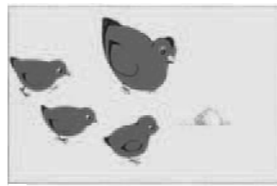

hóng jī mā ma kàn jiàn cǎo dì shàng yǒu yí duī zhǒng zi tā shuō wǒ men bǎ zhǒng zi zhòng zài tǔ lǐ bù jiǔ jiù yǒu mǐ fàn chī le 。
紅 雞 媽 媽 看 見 草 地 上 有 一 堆 種 子 她 說 : 「 我 們 把 種 子 種 在 土 裡 ， 不 久 就 有 米 飯 吃 了 。」

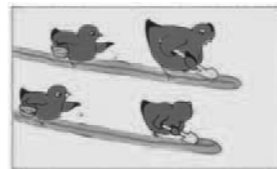

hóng jī mā ma (紅 雞 媽 媽)

hóng jī mā ma jiù hé xiǎo jī nǚ lì de gōng zuò bǎ zhǒng zi zhòng zài tǔ lǐ 。
紅 雞 媽 媽 就 和 小 雞 努 力 地 工 作 ， 把 種 子 種 在 土 裡 。

bǎ zhèng què de cí yǔ juān qǐ lái : (Circle the correct words or phrases.)

- mā ma shǒu shàng dài zhe yí zhī piào liang de yù zhuó yù mǐ 。
媽 媽 手 上 戴 著 一 隻 漂 亮 的 (玉 鐲 、 玉 米) 。
- xiǎo míng zuì xǐ huān chī yù zhuó yù mǐ le 。
小 明 最 喜 歡 吃 (玉 鐲 、 玉 米) 了 。
- wǔ jiā sān děng yú děng yí xià bā 。
五 加 三 (等 於 、 等 一 下) 八 。
- qǐng nǐ (děng yú 、 děng yí xià) wǒ mǎ shàng lái 。
請 你 (等 於 、 等 一 下) ， 我 馬 上 來 。
- lín lǎo gōng gōng gōng yuán zài tián lǐ zhòng le xǔ duō dòu zi 。
林 老 公 公 (公 公 、 公 園) 在 田 裏 種 了 許 多 豆 子 。
- mā ma wǒ kě yǐ qù gōng gōng gōng yuán wán ma ?
媽 媽 ! 我 可 以 去 (公 公 、 公 園) 玩 嗎 ?



姓名：_____ 月 _____ 日

tián tián kàn
填填看：(Fill in the blanks.)

shí jiǎn dēng yú qī
1. 十減_____等於七。

yì bǎi jiā jiǔ bǎi dēng yú
2. 一百加九百等於_____。

zhōng qiū jié shì zhōng guó nóng lì yuè rì
3. 中秋節是中國農曆_____月_____日。

zhōng guó xīn nián shì zhōng guó nóng lì yuè rì
4. 中國新年是中國農曆_____月_____日。

chóng zǔ
重組：(Put the words in order and rewrite them.)

1. *我們 爸爸 才 等了 好久 回來。

* _____

2. *我們 收起來。 南瓜 先把 種子

* _____

3. *等春天 種在土裡。 到了， 種子 再把

* _____



姓名：_____ 月 _____ 日

shuō gù shì nán guā dēng lóng
說故事— 南瓜燈籠

àn zhào kè běn shuō gù shì dān yuán huí dá wèn tí
按照課本「說故事」單元回答問題：(Answer the questions according to the section of "telling a story" in the textbook.)



1. 【 】春天來了，南瓜燈籠到哪裡去了？
(① 腐爛了 ② 在房子裡)

2. 【 】地上的三顆種子是什麼種子？
(① 南瓜 ② 黃瓜 ③ 西瓜)

3. 【 】南瓜開哪兩種花？
(① 公花和母花 ② 白花和紅花)

4. 【 】南瓜成熟以前是什麼顏色？
(① 橘色 ② 綠色)

5. 【 】為什麼中中對南瓜說：「歡迎你回來？」因為 (① 那是南瓜燈籠的種子長的 ② 媽媽要他說)



姓名：_____ 月 _____ 日

shēng zì xiě xiě kàn
生字寫寫看： (Write each word five times.)

直直直直直直直直									
zhí									
直	ㄓˊ								
現現現現現現現現現現									
xiàn									
現	ㄒㄧㄢˋ								
空空空空空空空空									
kōng									
空	ㄎㄨㄥ								

yòng xià liè de zì zǔ chéng cí
用下列的字組成詞： (Use the following characters to make words or phrases.)



1. 黃瓜
2. _____
3. _____
4. _____
5. _____
6. _____
7. _____



姓名：_____ 月 _____ 日

shēng zì xiě xiě kàn
生字寫寫看： (Write each word five times.)

瓜瓜瓜瓜瓜									
guā									
瓜	ㄍㄨㄚ								
東東東東東東東東									
dōng									
東	ㄉㄨㄥ								
西西西西西西西西									
xī									
西	ㄒㄧ								
南南南南南南南南南南									
nán									
南	ㄋㄢˊ								

kàn tú tián tián kàn
看圖填填看： (Look at the pictures and fill in the blanks.)

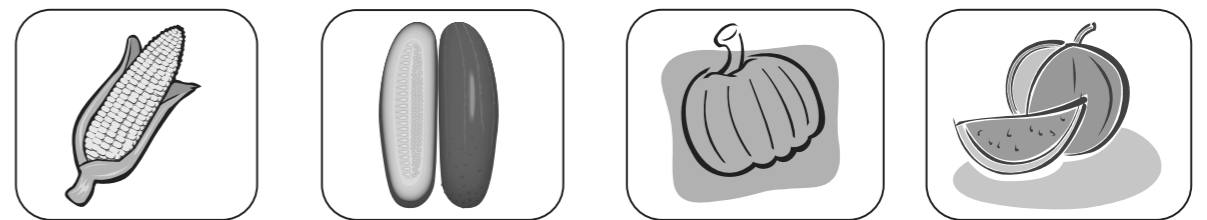

玉米 _____



姓名：_____ 月 _____ 日

zào cí liàn xí
造詞練習：(Make phrases for each character.)

都	dōu ㄉㄡ	dōu yǒu 都有	空	kōng ㄎㄨㄥ	
	dū ㄉㄨ	shǒu dū 首都		kòng ㄎㄨㄥˋ	
長	cháng ㄔㄨㄥˊ		種	zhǒng ㄓㄨㄥˇ	
	zhǎng ㄓㄨㄥˇ			zhòng ㄓㄨㄥˋ	

tián tián kàn
填填看：(Fill in the blanks with the correct phrases.)

西方 東方 後面 一直 東西 空地

- wáng lǎo xiān sheng jiā yǒu yí kuài
1. 王老先生家有一塊_____，
- tā zài shàng miàn zhòng le hěn duō
他正在上面種了很多_____。
- tài yáng měi tiān cóng shēng qǐ cóng luò xià
2. 太陽每天從_____升起，從_____落下。
- cóng zhè lǐ xiàng qián zǒu hěn kuài jiù huì dào xué xiào le
3. 從這裡向_____前走，很快就會到學校了。



姓名：_____ 月 _____ 日

xiě xiě kàn zài lián lián kàn
寫寫看看再連連看看：(Fill in the blanks and connect the pictures with the correct sentence.)

nà shì shén me dōng xi
那是什麼_____？



tā yì zhí xiàng qián zǒu
他_____一直向_____前走。



wǒ zuò chéng gōng le
我做_____功了。



chóng zǔ
重組：(Put the words in order and rewrite them.)

- * 奶奶 種在 把 南瓜 種子 土裡。
* _____
- * 請你 就來。 我 等一下！ 馬上
* _____
- * 王公公 南瓜。 收成了 許多
* _____



姓名：_____ 月 _____ 日

句型練習：(Use the shaded words or phrases to make sentences.)

...來.....去...

例：他來說來說去，還是說不清楚。

- 1. _____。
- 2. _____。

...一直...

例：他看書一直看到晚上十點。

- 1. _____。
- 2. _____。

...等...

例：我們等了好久，爸爸才回家。

- 1. _____。
- 2. _____。



姓名：_____ 月 _____ 日

說故事 — 南瓜燈籠

連連看：(Connect the picture and the description.)



中中又做了一個燈籠。他輕輕地拍著南瓜說：「歡迎你回來！」



中中發現南瓜燈籠不見了，地上有三顆南瓜的種子。



夏天到了，又開出許多黃色的小花，有公花也有母花。



中中想：「奇怪！這些南瓜怎麼是綠色的呢？」

第三課
第三週



星期 一

姓名： _____
_____ 月 _____ 日

kàn tú tián tián kàn
看圖填填看： (Look at the pictures and complete the paragraph.)



qù nián de wàn shèng jié zhōng zhong
去 年 的 萬 聖 節 ， 中 中
yòng nán guā zuò le yí ge
用 南 瓜 做 了 一 個
dēng lóng
燈 籠 。



hòu lái , nán guā dēng lóng
後 來 ， 南 瓜 燈 籠
yǒu diǎn huài le bà ba bǎ tā
有 點 兒 壞 了 ， 爸 爸 把 它
fàng dào hòu yuàn de kòng dì
放 到 後 院 的 空 地
shàng
上 。



guò le jǐ tiān nán guā dēng lóng de
過 了 幾 天 ， 南 瓜 燈 籠 的
biǎo miàn zhǎng le yí céng bái bái
表 面 長 了 一 層 白 白
máo máo de dōng xi
毛 毛 的 東 西 。

第三課
第三週



星期 二

姓名： _____
_____ 月 _____ 日

kàn tú tián tián kàn
看圖填填看： (Look at the pictures and complete the paragraph.)



dōng tiān dào le bái xuě
冬 天 到 了 ， 白 雪
bǎ nán guā dēng lóng gài zhù le
把 南 瓜 燈 籠 蓋 住 了 。



yì zhí děng dào chūn tiān
一 直 等 到 春 天
xuě cái róng huà zhōng zhong fā xiàn
雪 才 融 化 。 中 中 發 現
sān kē nán guā de zhǒng zi
三 顆 南 瓜 的 種 子 。



zhōng zhong bǎ zhǒng zi mái zài
中 中 把 種 子 埋 在
tǔ li guò le bù
土 裡 過 了 不
jiǔ dì shàng zhǎng chū sān kē
久 地 上 長 出 三 棵
xiǎo yá
小 芽 。

第三課
第三週



星期三

姓名：_____
____月____日

kàn tú tián tián kàn
看圖填填看：(Look at the pictures and complete the paragraph.)



xià tiān dào le kāi le
夏天下到了，
xǔ duō huáng sè de huā yǒu
許多黃色的花，有
gōng huā yě yǒu mǔ huā
公花也還有母花。



mǔ huā xiè le jié le
母花謝了，結了
xǔ duō lǜ sè de
許多綠色的
xiǎo nán guā
小南瓜。



qiū tiān dào le měi tiān
秋天到了，每天
zǎo shàng nán guā de biǎo miàn dōu
早上，南瓜的表
yǒu yì céng bái sè de shuāng
都有一層白色的霜。

第三課
第三週



星期四

姓名：_____
____月____日

kàn tú tián tián kàn
看圖填填看：(Look at the pictures and complete the paragraph.)



yǒu yì tiān zhōng zhōng fā xiàn nán guā
有一天，中中發
biàn chéng jīn huáng sè le nán guā
變成金黃色了。南
chéng shú le xiàn zài kě yǐ
成熟了，現在可以
shōu chéng le
又收了。



zhōng zhōng yòng yuàn zi lǐ de
中中院子裡的
nán guā zuò le yí ge
南瓜做了個
dēng lóng tā duì dēng lóng shuō huān yíng
燈籠他對燈籠說：「歡
nǐ huí lái
迎你回來！」

lián lián kàn
連連看看：(Connect two characters to make a word or a phrase.)

Character matching activity with pumpkin illustrations. The characters are: 點, 收, 現, 一, 種, 直, 心, 子, 在, 成. A dashed line connects '點' and '心'.

第三課
第三週



星期五之一

姓名：_____ 月 _____ 日

zhǎo zhǎo kàn yǒu nǎ xiē cí xiān juān qǐ lái zài xiě xià lái
找找看看有哪有哪些詞先圈起來再寫下來：(Circle the words that make a phrase and write them down in the blanks.)

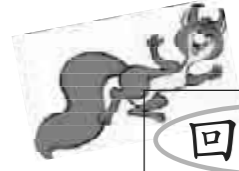

回	收	太	現
老	成	空	在
公	東	人	南
公	西	瓜	種
一	直	子	花

- _____
- _____
- _____
- _____
- _____

tián tián kàn
填填看看：(Fill in the blanks.)

收成 過了不久 等了 長出來 玉米

wáng lǎo nǎi nai bǎ zhòng zài tǔ lǐ
王奶奶奶奶把_____種在土裡，

_____，她_____了許多玉米。

xiǎo māo kàn jiàn le jiù bǎ xiǎo yú zhòng zài tǔ lǐ
小貓看見了，就把小魚種在土裡，

xiǎo māo hǎo jiǔ hǎo jiǔ
小貓_____好久好久.....

qí guài zěn me méi yǒu xiǎo yú ne
奇怪！怎麼沒有小魚_____呢？

第三課
第三週



星期五之二

姓名：_____ 月 _____ 日

親子話題—生活教育
(English translation on page 183)

guān chá
觀察

zài nán guā dēng lóng de gù shì lǐ zhōng zhōng shì ge xǐ huān
在南瓜燈籠的故事故裡，中中是個喜歡

guān chá shì wù de xiǎo nán hái tā de shēng huó chōng mǎn le
觀察事物的男孩子，他的生活充滿了

qíng qù xiǎo péng you nǐ shì bú shì yě cháng cháng yòng xīn
情趣。小朋友，你是不是也常常用心

guān chá shēng huó zhōng de rén shì wù ne qǐng nǐ huí dá
觀察生活中的人、事、物呢？請你回答

xià miàn jǐ ge wèn tí
下面幾個問題。

kuài xià yǔ de shí hòu mā yǐ xǐ huān wǎng nǎ lǐ pá
1. 快下雨的時候，螞蟻喜歡往哪裡爬？



xiào yuán lǐ nǎ zhǒng shù dōng tiān bú luò yè
2. 校園裡，哪種樹冬天不落葉？



xiǎo gǒu yǒu jǐ gēn jiǎo zhǐ tóu
3. 小狗有幾根腳趾頭？



nǐ jì dé jiā rén de shēng rì ma
4. 你記得家人的生日嗎？



給家長的話：請家長參考本週故事，和孩子討論如何用心觀察週遭的事物。

第四課 第一週



星期一

姓名：_____ 月_____日

shēng zì xiě xiě kàn 生字寫寫看： (Write each word five times.)

期期期期期期期期期期									
qī									
期	ㄑㄧ								
邊邊邊邊邊邊邊邊邊邊									
biān									
邊	ㄅㄧㄢ								
非非非非非非非非非非									
fēi									
非	ㄈㄟ								
常常常常常常常常常常									
cháng									
常	ㄔㄨㄥ								

lián lián kàn 連連看： (Connect the picture with the correct phrase.)

hǎi biān 海邊	gōng jù 工具	rì qī 日期	fēi cháng hài pà 非常害怕

第四課 第一週



星期二

姓名：_____ 月_____日

shēng zì xiě xiě kàn 生字寫寫看： (Write each word five times.)

具具具具具具具具									
jù									
具	ㄐㄨˋ								
動動動動動動動動動動									
dòng									
動	ㄉㄨㄥˋ								
物物物物物物物物物物									
wù									
物	ㄨˋ								

jiāng jù zì de hào mǎ tián rù zhèng què de tú shàng 將句子中的號碼填入正確的圖上： (Match the sentence to the correct picture)

()	()	()	()

- mèi mèi měi tiān yùn dòng 妹妹每天運動。
- běi dòu xīng zài běi biān 北斗星在北邊。
- zhè shì mā ma xīn mǎi de jiā jù 這是媽媽新買的家具。
- xiǎo míng sòng lǐ wù gěi xiǎo měi 小明送禮物給小美。



姓名：_____
____月____日

zào cí liàn xí
造詞練習：(Fill in each blank to make a word or a phrase.)

1.

拿	
開	門

 2.

	物

 3.

	邊

4.

常	

 5.

	期

 6.

	具

tián tián kàn
填填看：(Fill in the blanks.)

xīng qī tiān bà ba dài zhōng zhong qù xià wēi yí
1.

	一		一	女

，爸爸帶中中去夏威夷。

de hǎi biān qián shuǐ zhōng zhong dì yī cì qián shuǐ
的

 潛水，中中第一次潛水，

tā fēi cháng xīng fèn
他

 興奮。

zhōng zhong hé bà ba dài shàng qián shuǐ miàn jù zài
2. 中中和爸爸戴上潛水

，在

hǎi lǐ tā men kàn jiàn xǔ duō rè dài yú
海裡，他們看見

 熱帶魚，

hái kàn jiàn shí tou biān shàng de hǎi cǎo
還看見

 上的海草、

hǎi xīng xiǎo xiā děng hǎi dǐ xiǎo dòng wù
海星、小蝦等海底小

。



姓名：_____
____月____日

zào jù liàn xí
造句練習：(Use the shaded phrase to make sentences.)

hǎi lǐ yǒu xiǎo xiā hǎi xīng hǎi mǎ děng xiǎo dòng wù
◎ 海裡有小蝦、海星、海馬等小動物。

- dòng wù yuán lǐ yǒu
1. 動物園裡有_____。
2. _____。

yòng cháng cháng měi tiān huí dá xià miàn wèn tí
用常常、每天回答下面問題：(Answer questions by using "always" and "everyday")

zhè shì xiǎo wén de yùn dòng shí jiān biǎo
這是小文的運動時間表

	星期日	星期一	星期二	星期三	星期四	星期五	星期六
pǎo bù 跑步	✓	✓	✓	✓	✓	✓	✓
pá shān 爬山	✓		✓		✓		✓

- xiǎo wén cháng cháng měi tiān pǎo bù
1. 小文 (常常、每天) 跑步。
- xiǎo wén cháng cháng měi tiān pá shān
2. 小文 (常常、每天) 爬山。

tián tián kàn
填填看：(Fill in the blanks.)



xīn nián nà tiān yù huáng
_____ 年 _____ 天，玉皇

dà dì yào qǐng gè zhǒng dòng wù lái
大帝要請各種 _____ 動物來

nán tiān mén chī wǔ fàn
_____ 天 _____ 吃 _____。



姓名： _____
_____ 月 _____ 日

tián tián kàn
填填看： (Fill in the blanks with the correct words or phrases.)

常常

最

等

- suǒ yǒu shuǐ guǒ lǐ, wǒ () ài chī xī guā.
所有水果裡，我 () 愛吃西瓜。
- wǒ hé bà ba () qù hǎi biān qián shuǐ.
我和爸爸 () 去海邊潛水。
- bīng xiāng lǐ yǒu niú nǎi, shuǐ guǒ qīng cài () shí wù.
冰箱裡有牛奶、水果、青菜 () 食物。

chóng zǔ
重組： (Put the words in order and rewrite them.)

- * 星期天 中中 和 去海邊 爸爸 玩。
* _____
- * 哥哥生在 1996年 12月 星期六。 31日，
* _____

lián lián kàn
連連看： (Match the words with the same meaning)

gift

fēi zhōu
非洲

Africa

shí cháng
時常

often

lǐ wù
禮物



姓名： _____
_____ 月 _____ 日

shuō gù shì xī yóu jì zhī èr jīn gū bàng
說故事——西遊記之——二金箍棒

àn zhào kè běn shuō gù shì dān yuán huí dá wèn tí
按照課本「說故事」單元回答問題： (Answer the questions according to the section of "telling a story" in the textbook.)



- 【 】 xiān rén gěi měi hóu wáng qǔ le shén me míng zì?
(① 海龍王 ② 孫悟空 ③ 妖怪)。
- 【 】 sūn wù kōng xué huì shén me běn lǐng?
(① 七十二變和駕雲 ② 開玩笑)。
- 【 】 yāo guài qù huā guǒ shān zuò shén me?
(① 找小猴子玩 ② 吃猴子)。
- 【 】 sūn wù kōng xiàng shéi jiè dà dāo?
(① 東海龍王 ② 仙人 ③ 妖怪)。
- 【 】 sūn wù kōng cóng hǎi yáng lǐ ná huí shén me dōng xī?
(① 幾把大刀 ② 金箍棒)。



星期一

姓名：_____
____月____日

shēng zì xiě xiě kàn
生字寫寫看：(Write each word five times.)

洋洋洋洋洋洋洋洋									
yáng									
洋	一尤								
世世世世世									
shì									
世	尸								
界界界界界界界界									
jiè									
界	廿世								
美美美美美美美美									
měi									
美	只								

lián lián kàn
連連看：(Connect the pictures with the correct phrase.)

	2000A.D~2099A.D		
shì jì 世紀	biān jiè 邊界	shì jiè 世界	měi guó dì tú 美國地圖



星期二

姓名：_____
____月____日

shēng zì xiě xiě kàn
生字寫寫看：(Write each word five times.)

食食食食食食食食									
shí									
食	尸								
忘忘忘忘忘忘忘									
wàng									
忘	心								
原原原原原原原原									
yuán									
原	口								

jiāng jù zì de hào mǎ tián rù zhèng què de tú shàng
將句子中的號碼填入正確的圖上：(Match the sentence to the correct picture)

()	()	()	()

- zhè shì zuò dàn gāo de shí pǔ
1. 這是做蛋糕的食譜。
- bīng xiāng lǐ yǒu xǔ duō shí wù
2. 冰箱裡有許多食物。
- xiǎo wén wàng jì zěn me xiě biān zhè ge zì le
3. 小文忘記怎麼寫「邊」這個字了。
- wǒ zuì xǐ huān shàng měi shù kè
4. 我最喜歡上美術課。



姓名：_____ 月 _____ 日

拼字遊戲：(Put two characters together to make a phrase for the new word.)

- 1. 水(氵) + 可 → 河 → 河川
- 2. 水(氵) + 羊 → _____ → _____
- 3. 其 + 月 → _____ → _____
- 4. 重 + 力 → _____ → _____
- 5. 亡 + 心 → _____ → _____

填填看：(Fill in the blanks.)

生物 世界 咬 食物 原來 海邊

中中 和爸爸去 _____ 潛水，中中 看到了

許多海底 _____ 。中中 想海裡的

真美妙啊！忽然，有小魚游過來 _____ 他的

屁股， _____ ，中中 忘了把口袋裡的

_____ 拿出來。



姓名：_____ 月 _____ 日

造句練習：(Use the shaded words to make sentences.)

... 一邊 ... 一邊 ... 。

例：妹妹 一邊 唱歌 一邊 跳舞。

- 1. _____ 。
- 2. _____ 。

連連看：(Connect the picture to the word to the category.)

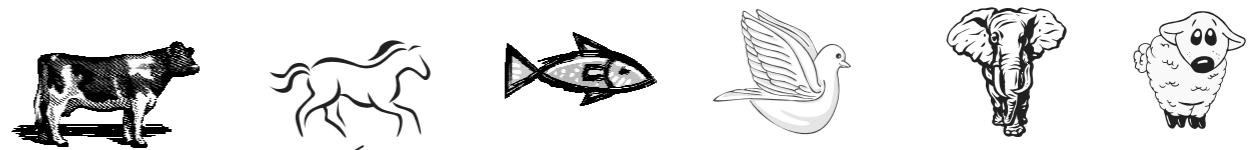

馬 魚 牛 象 羊 鳥

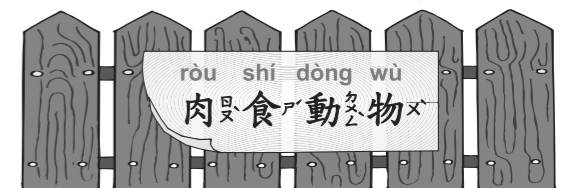



姓名： _____
_____ 月 _____ 日

tián rù zhèng què de cí
填 入 正 確 的 詞 語： (Fill in the blanks with the correct words.)

...一邊...一邊...

...來...去

- zhōng qiū jié wǎn shàng wǒ men zài yuàn zi lǐ kàn
1. 中 秋 節 晚 上 ， 我 們 在 院 子 裡 () 看
yuè liang () 吃 月 餅 。
- dà jiā shuō () shuō () yě bù zhī dào yào zhòng
2. 大 家 說 () 說 () ， 也 不 知 道 要 種
shén me dōng xi
什 麼 東 西 。

tián tián kàn
填 填 看： (Fill in the blanks with the correct words or phrases.)

等一下

等於

等

- jiǔ bǎi jiǔ shí jiā shí () yì qiān
1. 九 百 九 十 加 十 () 一 千 。 990+10=1000
- qǐng nǐ () wǒ qù jiào mā ma lái
2. 請 你 () ！ 我 去 叫 媽 媽 來 。
- bīng xiāng lǐ yǒu niú nǎi shuǐ guǒ qīng cài () shí wù
3. 冰 箱 裡 有 牛 奶 、 水 果 、 青 菜 () 食 物 。

chóng zǔ
重 組： (Put the words in order and rewrite them.)

* 海洋裡的 世界 美妙啊！ 真

* _____



姓名： _____
_____ 月 _____ 日

shuō gù shì xī yóu jì zhī èr jīn gū bàng
說 故 事 一 西 遊 記 之 二 金 箍 棒

lián lián kàn
連 連 看： (Connect the picture and the description.)

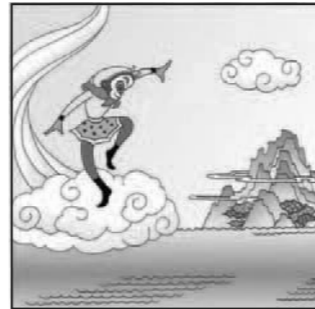

sūn wù kōng tiān tiān dài zhe
孫 悟 空 天 天 帶 著
hóu zi men liàn xí wǔ gōng
猴 子 們 練 習 武 功 。

yǒu yì tiān sūn wù kōng de dà
有 一 天 ， 孫 悟 空 的 大
dāo huài le
刀 壞 了 。



jīn gū bàng zhēn de biàn xiǎo
金 箍 棒 真 的 變 小
le , biàn de fēi cháng xiǎo
了 ， 變 得 非 常 小 。

sūn wù kōng kě yǐ bǎ tā fàng
孫 悟 空 可 以 把 它 放
jìn ěr duo lǐ
進 耳 朵 裡 。



sūn wù kōng xué huì le qī shí
孫 悟 空 學 會 了 七 十
èr biàn hé jià yún de
二 變 和 駕 雲 的 本
běn lǐng , tā jiù jià yún fēi huí
領 ， 他 就 駕 雲 飛 回
huā guǒ shān
花 果 山 。

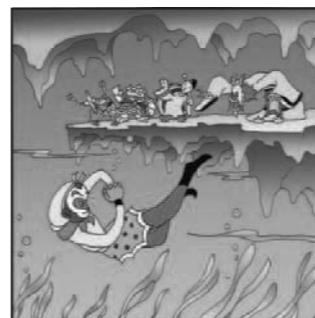

tā xiè xiè dōng hǎi lóng wáng sòng
他 謝 謝 東 海 龍 王 送
tā jīn gū bàng kě shì
他 金 箍 棒 ， 可 是 ，
dōng hǎi lóng wáng xiǎng bǎ jīn gū
東 海 龍 王 想 把 金 箍
bàng qiǎng huí lái
棒 搶 回 來 。

第四課
第三週



星期 一

姓名： _____
_____ 月 _____ 日

kàn tú tián tián kàn
看圖填填看： (Look at the pictures and complete the paragraph.)



měi hóu wáng de lǎo shī shì
_____ 猴王的 _____ 老師是
shì jiè shàng zuì yǒu
_____ 世上 _____
běn shì de xiān rén xiān rén gěi tā qǔ
本事的仙人。仙人給他取
míng jiào sūn wù kōng
名叫孫悟空。
名 叫 孫 悟 空。

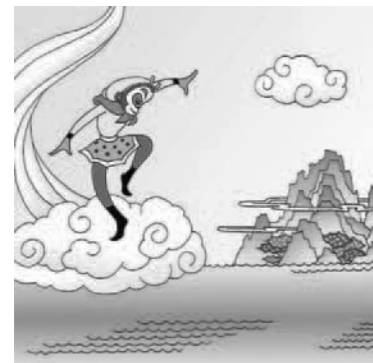

sūn wù kōng xué huì le qī shí
孫悟空 _____ 了七十
èr biàn hé jià yún de běn líng
二變和駕雲的 _____ 領
tā jiù jià yún fēi huí
他 就 駕 雲 飛 回
huā guǒ shān
_____ 花果山。
_____ 。



yǒu qún yāo guài zhǎo bú dào
有群妖怪找不到
shí wù tā men jiù zhuā hóu zi
_____ 食物，他們就抓猴子
chī sūn wù kōng zhèng hǎo huí lái
吃。孫悟空 _____ 正好回來
bǎ yāo guài dǎ pǎo
把妖怪打跑。
_____ 妖怪打跑。

第四課
第三週



星期 二

姓名： _____
_____ 月 _____ 日

kàn tú tián tián kàn
看圖填填看： (Look at the pictures and complete the paragraph.)



sūn wù kōng tiān tiān dài zhe hóu zi men liàn
孫悟空天天帶著猴子們練
xí wǔ gōng yǒu yì tiān
習武功。 _____ 一天，
sūn wù kōng de dà dāo huài
孫悟空的 _____ 壞
le
了。



sūn wù kōng qù zhǎo hǎi yáng lí
孫悟空去找 _____ 裡
de dōng hǎi lóng wáng jiè
的 _____ 龍王借
dà dāo
_____ 。



sūn wù kōng shuō zhè xiē
孫悟空說：「這些
dà dāo tài qīng le xiàng
_____ 太輕了！像
wán jù yí yàng
_____ 小一樣！」

第四課 第三週



星期三

姓名：_____ 月 _____ 日

kàn tú tián tián kàn
看圖填填看：(Look at the pictures and complete the paragraph.)



sūn wù kōng shuō hā
孫悟 說：「哈！
yuán lái hǎi dǐ de dà dāo xiàng
 海 底 的 大 刀 像
wán jù yí yàng qīng
 完 具 一 樣 輕 ！」



dōng hǎi lóng wáng bù gāo xìng
東 海 龍 王 不 高 興
de shuō jīn gū bàng fēi cháng
地 說 ，金 箍 棒 飛 常
zhòng rú guǒ sūn wù kōng
重 ，如 果 孫 悟 空
ná de dòng jiù sòng gěi tā
 拿 得 動 就 送 給 他 。

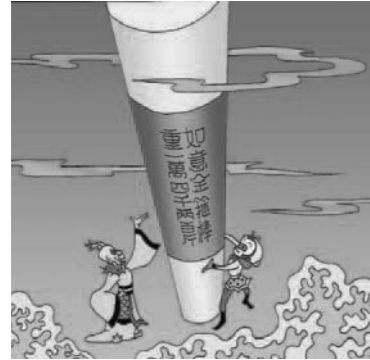

sūn wù kōng zhàn zài jīn gū bàng
孫 悟 空 站 在 金 箍 棒
de miàn qián tā yì biān
的 面 前 ，他 一 邊
kàn yì biān shuō xiǎo
看 一 邊 說 ：「小
yì diǎnr jiù hǎo le
一 點 兒 就 好 了 ！」

第四課 第三週



星期四

姓名：_____ 月 _____ 日

kàn tú tián tián kàn
看圖填填看：(Look at the pictures and complete the paragraph.)



jīn gū bàng zhēn de biàn xiǎo
金 箍 棒 真 的 變 小
le biàn de fēi cháng xiǎo
了 ，變 得 飛 常 小
sūn wù kōng kě yǐ bǎ tā
孫 悟 空 可 以 把 它
fàng jìn ěr duo lǐ
 放 進 耳 朵 裡 。

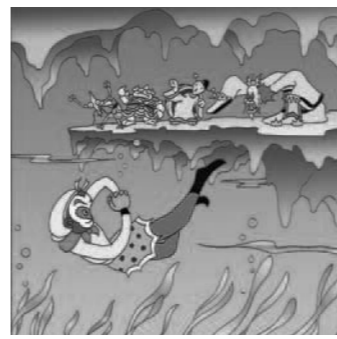

tā xiè xiè dōng hǎi lóng wáng sòng tā jīn
他 謝 謝 東 海 龍 王 送 他 金
gū bàng kě shì dōng hǎi lóng wáng
箍 棒 ，可 是 東 海 龍 王
xiǎng bǎ jīn gū bàng qiǎng huí lái
 想 把 金 箍 棒 搶 回 來 。

lián lián kàn
連連看看：(Connect two characters to make a phrase.)

日 海 原 世 動
來 期 洋 界 物



姓名：_____ 月 _____ 日

把正確的詞語圈起來：(Circle the correct words or phrases.)

- 寫信的時候不要忘記寫(日期、星期)。
- 我最愛的(運動、動物)是小狗。
- 海洋裡有許多小(禮物、生物)。
- 我沒有去過(非洲、非常)。
- 竹子是熊貓愛吃的(食物、食譜)。

造句練習：(Use the shaded words to make sentences.)

...很好.....

例：哥哥中文寫得很好。

1. _____。

...非常好.....

例：妹妹唱歌唱得很好。

1. _____。



姓名：_____ 月 _____ 日

親子話題—生活教育

(English translation on page 184)

反悔

在「西遊記」的故事裏，東海龍王把金箍棒送給孫悟空，後來他發現金箍棒是個寶貝，他就反悔了。小朋友！你也反悔過嗎？如果你遇到下面的情形，你覺得應該怎麼做？



如果，你有兩張同樣的足球卡，你送給哥哥一張。現在你的那張丟了，你很難過，怎麼辦？

- 去向哥哥要，因為那張卡原來是你的。
- 去和哥哥商量，跟他交換別的卡。
- 已經送給別人的東西，就不再提了。

給家長的話：和孩子討論反悔有什麼不好。



星期 一

姓名：_____ 月 _____ 日

shēng zì xiě xiě kàn
生字寫寫看：(Write each word five times.)

台台台台台									
tái									
台	去旁								
北北北北北									
běi									
北	匕旁								
國國國國國國國國國國									
guó									
國	囗旁								
電電電電電電電電電電									
diàn									
電	阝旁								

lián lián kàn
連連看：(Connect the picture with the correct phrase.)



běi jí xióng 北極熊
diàn nǎo 電腦
měi guó guó qí 美國國旗
guó jiā 國家



星期 二

姓名：_____ 月 _____ 日

shēng zì xiě xiě kàn
生字寫寫看：(Write each word five times.)

衣衣衣衣衣									
yī									
衣	一								
記記記記記記記記記記									
jì									
記	讠旁								
片片片片									
piàn									
片	片旁								

jiāng jù zì de hào mǎ tián rù zhèng què de tú shàng
將句子的號碼填入正確的圖上：(Match the sentence to the correct picture)

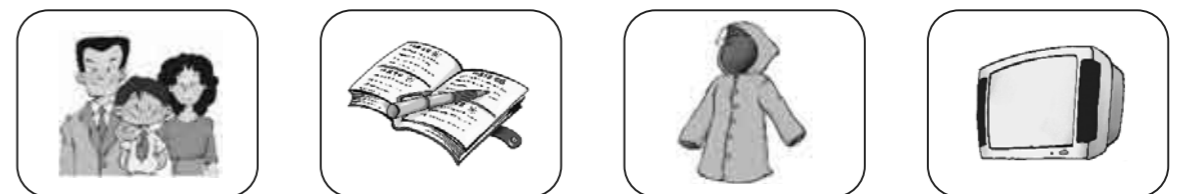

() () () ()

- 這是我和爸爸媽媽的相片。
- 哥哥每天都會寫日記。
- 下雨了！快把雨衣穿上吧。
- 這是一台彩色電視。



zhǎo yì zhǎo yǒu nǎ xiē cí xiān juān qǐ lái zài xiě xià lái
找一找 有 哪 些 詞， 先 圈 起 來， 再 寫 下 來：
(Circle the words that make a phrase and write them down in the blanks.)

1. 海洋 _____
2. _____
3. _____
4. _____
5. _____

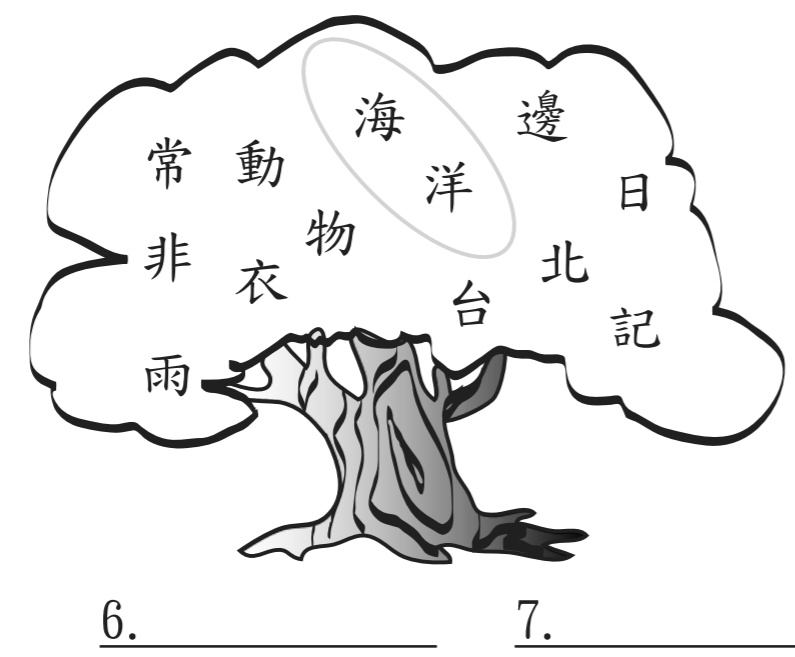

tián tián kàn
填 填 看：
hái yǒu liǎng ge xīng qī wài pó jiù yào cóng
1. 還 有 兩 個 _____, 外 婆 就 要 從 _____

tái bēi lái měi guó le wài pó zài
_____ 去 _____ 來 _____ 了。 外 婆 在 _____

diàn huà lǐ gào su wǒ tā gěi wǒ mǎi le yí jiàn
_____ 電 話 裡 告 訴 我， 她 給 我 買 了 一 件 _____

dà yī hái gěi wǒ mǎi le yí běn xī yóu jì wǒ
_____ 大 衣 孩 子 給 我 買 了 一 本 西 遊 記。 我 _____

tīng le fēi cháng gāo xìng
聽 了 _____ 飛 常 高 興。



liàng cí lián lián kàn zài xiě xià lái
量 詞 連 連 看 再 寫 下 來：
(Connect the measurement word with the correct word or phrase and write it down.)

一朵	→	雲		→	一朵雲
一把	→	水果		→	
兩種	→	牛		→	
一頭	→	剪刀		→	
一片	→	西瓜		→	

tián tián kàn
填 填 看：
就 才

1. tiān hái méi liàng mā ma () qǐ lái le
天 還 沒 亮， 媽 媽 () 起 來 了。

2. nǐ zěn me xiàn zài lái wǒ men děng le hǎo jiǔ
你 怎 麼 現 在 () 來， 我 們 等 了 好 久。

3. yí zhī dà māo kàn jiàn le lǎo shǔ bèi bèi () tiào guò
一 隻 大 貓 看 見 了 老 鼠 貝 貝， () 跳 過
lai zhuā tā
來 抓 他。

4. tián lǐ de nóng rén duō xīn kǔ zhòng chū dào zi ()
田 裡 的 農 人 多 辛 苦， 種 出 稻 子 ()
shēng chéng mǐ
生 成 米。



fāng xiàng tián tián kàn
方向填填看：(Fill in the blanks.)

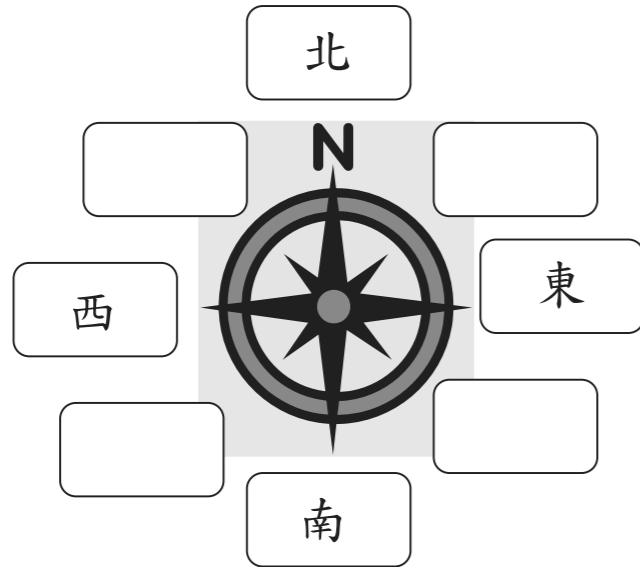

tián rù zhèng què de dān wèi liàng cí
填入正確的單位量詞：(Fill in the blanks with correct measurement words.)

一把、一片、一隻

1. 冰箱裡還有 _____ 西瓜，快去吃吧！
2. 請你拿 _____ 刀子給我，好嗎？
3. 有 _____ 猴子看見井裡有 _____ 個月亮。

三種、一台

4. 爸爸買了 _____ 電腦給哥哥用。
5. 媽媽一共買了 _____ 水果，有 _____ 西瓜、木瓜和哈密瓜。



shuō gù shì cǎn sī de gù shì
說故事——蠶絲的故

àn zhào kè běn shuō gù shì dān yuán huí dá wèn tí
按照課本「說故事」單元回答問題：(Answer the questions according to the section of "telling a story" in the textbook.)



1. 【 】 蠶寶寶吐絲做成什麼？
(① 繭 ② 衣服 ③ 杯子)。
2. 【 】 人們可以用蠶絲做什麼？
(① 衣服、絲巾 ② 刀子)。
3. 【 】 養蠶織布是誰發明的？
(① 嫦娥 ② 嫫祖 ③ 孫悟空)。
4. 【 】 古時候，外國商人怎麼來中國買絲？
(① 坐飛機 ② 走幾千里路)。
5. 【 】 全世界哪國的絲最有名？
(① 美國 ② 中國 ③ 日本)。



shēng zì xiě xiě kàn
生字寫寫看： (Write each word five times.)

今今今今									
jīn									
今	ㄐㄣ								
買買買買買買買買買買									
mǎi									
買	ㄇㄞ								
絲絲絲絲絲絲絲絲絲絲									
sī									
絲	ㄙ								
巾巾巾									
jīn									
巾	ㄐㄣ								

lián lián kàn
連連看： (Connect the pictures with the correct phrase.)

mǎi cài 買菜	máo jīn 毛巾	wéi jīn 圍巾	sī lù 絲路



shēng zì xiě xiě kàn
生字寫寫看： (Write each word five times.)

金金金金金金金金									
jīn									
金	ㄐㄣ								
色色色色色色									
sè									
色	ㄙㄝ								
定定定定定定定定									
dìng									
定	ㄉㄧㄥ								

jiāng jù zì de hào mǎ tián rù zhèng què de tú shàng
將句子中的號碼填入正確的圖上： (Match the sentence to the correct picture)

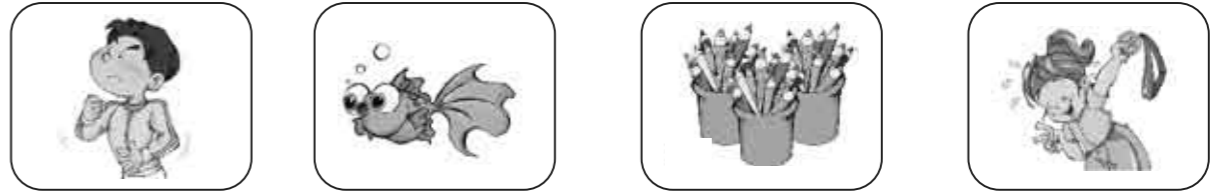

() () () ()

- 哥哥說這次比賽我一定要贏。
- 妹妹好高興得到金牌。
- 這裡有好多枝彩色筆。
- 水裡的金魚游來游去，好可愛。



姓名：_____ 月 _____ 日

zhǎo yì zhǎo yǒu nǎ xiē cí xiě xià lái
找一找，找有哪些詞，寫下來：

(Circle the words or phrases and write them in the blanks.)



- 1. _____ 2. _____
- 3. _____ 4. _____
- 5. _____ 6. _____

tián tián kàn
填填看：(Fill in the blanks.)

世界

今天下午

買

絲巾

金黃色

_____ , 我_____ 了_____ 一條_____ 要送給_____

wài pó zhè tiáo sī jīn shì mǐ sè de shàng miàn yǒu xǔ duō
外婆。這條絲巾是米色的，上面有許多多

hé hóng sè de xiǎo huā fēi cháng hǎo kàn
和紅色的小花，非常好看。

wǒ hái mǎi le yì zhāng kǎ piàn wǒ zài kǎ piàn shàng xiě
我還買了一張卡片，我在卡片上寫：

wài pó
「外婆：

nín shì shàng zuì hǎo de wài pó
您是上最好的外婆。

wǒ ài nín qīng qīng jìng shàng
我愛您！ 青青 敬上」



姓名：_____ 月 _____ 日

chóng zǔ
重組：(Put the words in order and rewrite them.)

1. * 絲巾 有許多 上面 金黃色的 小花。

* _____

2. * 您是 最好的 媽媽。 世界上

* _____

tián tián kàn
填填看：(Fill the blanks with correct phrase.)

一定

一直

chī fàn qián yào xǐ shǒu
1. 吃飯前（ ）要洗手。

nǐ wǎng qián zǒu guò le nà piàn kòng dì jiù shì xué xiào
2. 你（ ）往前走，過了那片空地就是學校。

zhè jǐ tiān dōu zài xià yǔ
3. 這幾天（ ）都在下雨。

míng tiān shì wǒ de shēng rì nǐ yào lái ó
4. 明天是我的生日，你（ ）要來哦！

zhōng wén fān chéng yīng wén
中文翻成英文：(Translate the Chinese to English)

tái běi
台北

měi guó
美國

fēi zhōu
非洲

(Taipei)

()

()



tián tián kàn
填填看看：(Fill in the blanks with the correct phrase.)

買得到

買

買不到

- mā ma bú zài jiā tā chū qù dōng xi le
媽媽不在家，她出去()東西了。
- zhè ge bēi zi hǎo kàn yòu hǎo yòng kě shì xiàn zài () le
這個杯子好看又好用品，可是現在()了。
- kǎ piàn zài shū diàn lǐ dōu ()
卡片在書店裡都()。

huí dá xià miàn wèn tí
回答下面問題：(Look at the card. Answer the following questions.)

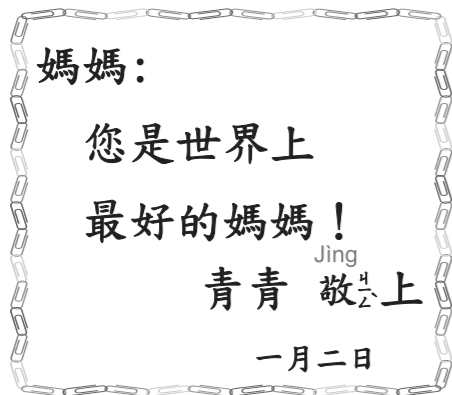

- zhè shì shéi xiě gěi mā ma de kǎ piàn
這是誰寫給媽媽的卡片？ _____
- xiě kǎ piàn de rì qī shì
寫卡片的日期是 _____。

qǐng xiě yì zhāng kǎ piàn
請寫一張卡片
gěi nǐ de hǎo péng you
給你最好的朋友。
(Write a card for your best friend)

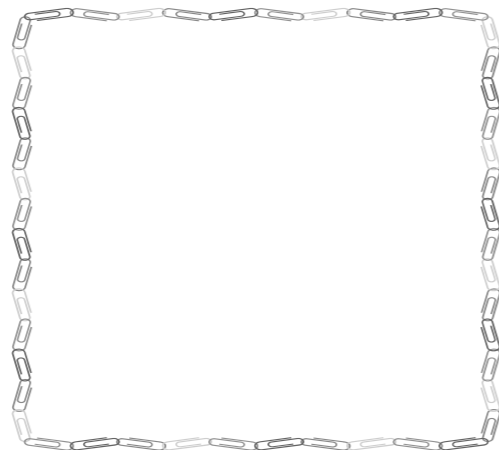

shuō gù shì cán sī de gù shì
說故事——蠶絲的故事故

lián lián kàn
連連看看：(Connect the picture and the description.)



yú shì léi zǔ jiāo dà jiā
於是，螺祖教大家
yǎng cán gǔ shí hòu quán shì
養蠶。古時候，全世界
jiè zhǐ yǒu zhōng guó yǒu cán sī
界只有中國有蠶絲。



qīng qīng měi tiān bǎ cán bǎo bǎo
青青每天把蠶寶寶
shēng zhǎng de qíng xíng jì xià lái
生長的樣子記下來。



wài guó shāng rén yào zǒu
外國商人要走
jǐ qiān lǐ de sī lù dào
幾千里絲路到
zhōng guó mǎi sī yì zhí dào
中國買絲。一直到
xiàn zài zhōng guó sī hái shì quán
現在，中國絲還是全
shì jiè zuì yǒu míng
世界最有名。



yǒu yì tiān huáng dì de tài tài
有一天，黃帝的太太
léi zǔ zài sāng shù xià hē chá
螺祖在桑樹下喝茶。
yǒu ge cán jiàn diào jìn tā de
有個蠶繭掉進她的
bēi zi lǐ
杯子裡。

第五課
第三週



星期 一

姓名： _____
_____ 月 _____ 日

kàn tú tián tián kàn
看圖填填看： (Look at the pictures and complete the paragraph.)



qīng qīng **cóng** xué xiào lǐ dài
青 青 _____ 學 校 裡 帶
huí jiā liǎng ge cán
_____ 家 兩 隻 蠶
bǎo bao
寶 寶!



qīng qīng měi tiān bǎ cán bǎo bao
青 青 _____ 天 把 蠶 寶 寶
shēng zhǎng de qíng xíng jì
_____ 的 情 形 記
xià lái
下 來。



guò le liǎng xīng qī
過 了 _____ 天，
cán bǎo bao tǔ chū bái sè de
蠶 寶 寶 吐 出 _____ 的
sī zuò chéng yí ge jiǎn
_____ 做 成 一 個 「 繭 」。

第五課
第三週



星期 二

姓名： _____
_____ 月 _____ 日

kàn tú tián tián kàn
看圖填填看： (Look at the pictures and complete the paragraph.)



cán sī kě yǐ zuò chéng bù liào
蠶 絲 _____ 做 成 布 料，
jīn tiān lǎo shī dài de sī
_____ 天 老 師 戴 的 _____
jīn jiù shì cán sī zuò de
_____ 就 是 蠶 _____ 做 的。



mā ma shuō yòng cán sī zuò
媽 媽 說， 用 蠶 絲 做
yī fu shì wǔ qiān nián
一 服， 是 _____
qián zhōng guó rén fā míng
前 _____ 發 明
de
的。



yǒu yì tiān huáng dì de
有 一 天， _____ 帝 的
tài tai léi zǔ zài sāng shù xià
太 太 嫗 祖 在 桑 樹 下
hē chá yǒu ge cán jiǎn diào jìn
喝 茶。 有 個 蠶 繭 _____ 進
tā de bēi zi lǐ
她 的 杯 子 裡。

第五課 第三週



星期三

姓名：_____ 月 _____ 日

kàn tú tián tián kàn 看圖填填看：(Look at the pictures and complete the paragraph.)



léi zǔ bǎ cǎn jiǎn ná chū 嫠祖把蠶繭_____ 出
lái tā kàn jiàn yì gēn 她_____ 一
yòu liàng yòu ruǎn de sī 又亮又軟的_____。



léi zǔ xiǎng rú guǒ yòng zhè zhǒng sī zuò yī fu 嫠祖想，_____ 用_____ 的
yí dìng yòu shū fu yòu hǎo 一_____ 又舒服又_____。
kàn 看。



yú shì léi zǔ jiāo dà jiā yǎng cán 於是，嫠祖教大家養蠶。
gǔ shí hòu quán shì jiè zhǐ yǒu 古時候，全_____ 只_____ 有
zhōng guó yǒu cán sī 中國有蠶絲_____。

第五課 第三週



星期四

姓名：_____ 月 _____ 日

kàn tú tián tián kàn 看圖填填看：(Look at the pictures and complete the paragraph.)



wài guó shāng rén yào zǒu 外_____ 商人要_____ 走
jī qiān lǐ de sī lù dào 幾_____ 的絲路到
zhōng guó mǎi sī 中國_____ 買絲。
yì zhí dào xiàn zài 一_____ 到現在，
zhōng guó sī hái shì quán shì 中國絲還是全世界
jiè zuì yǒu míng de 界最_____ 的。



míng tiān gāi qīng qīng 明天該_____ 青青
shàng tái shuō gù shì tā 上_____ 說故事，
yào bǎ zhè ge gù shì 要把這個故事
dà jiā tīng 大家聽。

zhōng wén fān chéng yīng wén 中文翻成英文：(Translate the Chinese to English)

wéi jīn 圍巾

běi jí 北極

diàn nǎo 電腦

xiàng piàn 相片

(scarf) () () ()



姓名：_____ 月 _____ 日

lián lián kàn
連連看：(Connect the pictures with the correct sentences.)



zhè shì sī lù de dì tú
這是絲路的地圖。

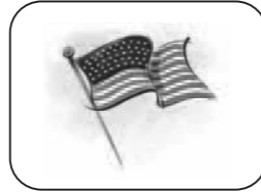

zhè shì měi guó guó qí
這是美國國旗。



nǎi nai qù mǎi cài le
奶奶去買菜了。



běi jí xióng hěn kě ài
北極熊很可愛。

zào jù liàn xí
造句練習：(Use the shaded words to make your own sentences.)

一定

lì míng tiān nǐ yào lái o
例：明天你一定要來哦！

1. _____。

...還...就...

lì tiān méi liàng mā ma qǐ lái le
例：天還沒亮，媽就起來了。

2. _____。



姓名：_____ 月 _____ 日

親子話題—生活教育
(English translation on page 185)

wèn hòu
問候

shèng dàn jié hé xīn nián kuài dào le xiǎo péng you nǐ huì yòng
聖誕節和新年快到了。小朋友！你會用
zhōng wén xiě yì zhāng hè kǎ sòng gěi nǐ de qīn rén huò péng you
中文寫一張賀卡送給你的親人或朋友
ma shì shì kàn
嗎？試試看！

Decorative border with snowflakes and a central writing area for a card. The writing area includes a blank line for a name and a date line: _____ 敬上 _____ 年 _____ 月 _____ 日.

給家長的話：鼓勵孩子把感恩的話表達出來。



shēng zì xiě xiě kàn
生字寫寫看：(Write each word five times.)

路路路路路路路路路路路路									
lù									
路	カ								
身身身身身身身身身身身身									
shēn									
身	尸								
穿穿穿穿穿穿穿穿穿穿穿穿									
chuān									
穿	衣								
比比比比比比比比比比									
bǐ									
比	匕								

lián lián kàn
連連看：(Connect the picture with the correct phrase.)

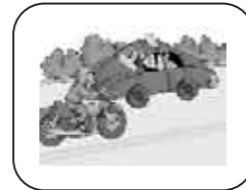

liáng shēn gāo
量身高

chuān xié
穿鞋

chuān yī
穿衣

mǎ lù
馬路



shēng zì xiě xiě kàn
生字寫寫看：(Write each word five times.)

對對對對對對對對對對對對									
duì									
對	夕								
能能能能能能能能能能能能									
néng									
能	匕								
陽陽陽陽陽陽陽陽陽陽陽陽									
yáng									
陽	一								

jiāng jù zì de hào mǎ tián rù zhèng què de tú shàng
將句子的號碼填入正確的圖上：(Match the sentence to the correct picture)



() () () ()

- 「你答對了！9加3等於12。」
- 妹妹戴上媽媽的太陽眼鏡，很可愛。
- 我不能和你玩跳繩了。
- 對不起，我不是故意把玩具弄壞的。



姓名：_____ 月 _____ 日

pīn zì yóu xì
拼字遊戲：(Put two characters together to make a new word and make a phrase for the new word.)

- 足 + 包 → 跑 → 跑步
- 足 + 兆 → _____ → _____
- 足 + 艮 → _____ → _____
- 足 + 各 → _____ → _____
- 穴 + 工 → _____ → _____
- 穴 + 牙 → _____ → _____

tián tián kàn
填填看：(Fill in the blanks.)

běi fēng hé tài yáng bǐ sài kàn kàn shéi de běn shì
 北風和太陽比賽，看看誰的本事
 dà zhè shí hòu yǒu yí ge rén zài lù shàng zǒu
 大。這時候，有一個人走在路上，
 tā de shēn shàng chuān zhe yí jiàn dà yī
 他的身上穿著一件大衣。
 běi fēng duì tài yáng shuō wǒ men lái bǐ yì bǐ
 北風對太陽說：「我們來比一比，
 kàn shéi néng bǎ tā de dà yī tuō xià lái
 看看誰能把他的大衣脫下來。」



姓名：_____ 月 _____ 日

tián tián kàn
填填看：(Fill in the blanks with the correct word.)

對

比

能

- lǎo shǔ shì zhǎng nǚ ér shuō nǐ bú yào hé lǎo shǔ jié hūn
老鼠市長()女兒說：「你不要再和老鼠結婚。」
- hóng huā yǒu wǔ duǒ bái huā yǒu sān duǒ hóng huā bái huā duō liǎng duǒ
紅花有五朵，白花有三朵，紅花()白花多兩朵。
- gē ge yòng zhōng wén xiě xìn gěi nǎi nai
哥哥()用中文寫信給奶奶。

zhǎo yì zhǎo yǒu nǎ xiē cí xiě xià lái
找一找，有這些詞，寫下來：
(Circle the words or phrases and write them in the blanks.)



- _____
- _____
- _____
- _____
- _____
- _____

zhōng wén fān chéng yīng wén
中文翻成英文：(Translate the Chinese to English)

yáng tái 陽台

shēn tǐ 身體

tài yáng yǎn jìng 太陽眼鏡

() () ()



姓名：_____ 月 _____ 日

tián tián kàn
填填看：(Fill in the blanks with the correct words or phrases.)

可能

最

等

不能

1. 晚上星星很多，明天()是好天氣。
2. 我是班上長得()高的學生。
3. 我喜歡吃木瓜、哈密瓜、西瓜()水菓。
4. 外面風雨很大，我們()出去玩。

chóng zǔ
重組：(Put the words in order and rewrite them.)

* 我們 比一比， 來 本事大。 看誰的

*

tián tián kàn
填填看：(Fill in the blanks with the correct word.)

比一比、能不能、對不對

1. 二百加八百等於一千， _____ ?
2. 今天下午，你 _____ 來我家玩？
3. 我們來 _____ 看誰長得高？



姓名：_____ 月 _____ 日

shuō gù shì lǎo shǔ qǔ xīn niáng
說故事——老鼠娶新娘

àn zhào kè běn shuō gù shì dān yuán huí dá wèn tí
按照課本「說故事」單元回答問題：(Answer the questions according to the section of "telling a story" in the textbook.)

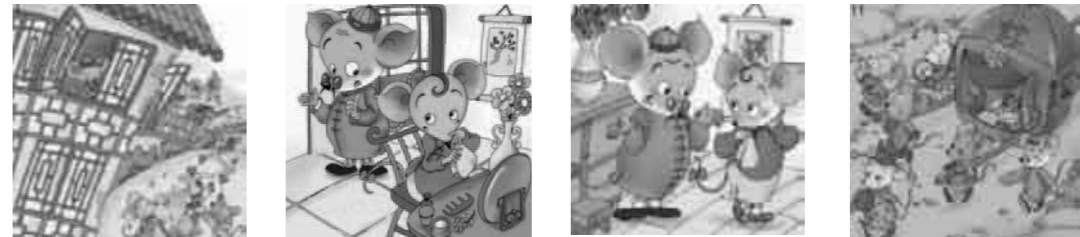

1. 【 】 老鼠市長為什麼不要女兒和老鼠結婚？(① 他覺得老鼠又小又沒有本事 ② 他覺得老鼠長得不好看)。
2. 【 】 老鼠市長為什麼說太陽最有本事？(① 因為太陽曬在身上很舒服 ② 因為太陽很大)。
3. 【 】 最後老鼠市長發現誰最有本事？(① 太陽 ② 烏雲 ③ 老鼠)。
4. 【 】 最後老鼠市長的女兒和誰結婚？(① 路邊的牆 ② 會打洞的老鼠)。
5. 【 】 哪一天是老鼠結婚的日子？農曆 (① 正月初三 ② 八月十五 日 ③ 正月初一)。



shēng zì xiě xiě kàn
生字寫寫看： (Write each word five times.)

吹吹吹吹吹吹吹									
chuī									
吹	ㄉㄨㄟ								
於於於於於於於於									
yú									
於	ㄩˊ								
冷冷冷冷冷冷冷									
lěng									
冷	ㄌㄥˇ								
熱熱熱熱熱熱熱熱熱熱熱									
rè									
熱	ㄖㄜˋ								

lián lián kàn
連連看： (Connect the picture with the correct phrase.)



hěn rè 很熱
hěn lěng 很冷
chuī fēng jī 吹風機
chuī kǒu shào 吹口哨



shēng zì xiě xiě kàn
生字寫寫看： (Write each word five times.)

累累累累累累累累累累累累									
lèi									
累	ㄌㄞˋ								
自自自自自自自自									
zì									
自	ㄗˋ								
己己己									
jǐ									
己	ㄐㄩˇ								

jiāng jù zì de hào mǎ tián rù zhèng què de tú shàng
將句子中的號碼填入正確的圖上： (Match the sentence to the correct picture)



() () () ()

- xīn nián dào guò xīn nián hěn rè nào
新年到，過新年很熱鬧。
- mèi mèi shuō wǒ huì zì jǐ chuān yī fú le
妹妹說：「我會自己穿衣服了。」
- tā pǎo bù pǎo de hěn lèi
他跑步，跑得很累。
- zài měi guó měi jiā dōu yǒu zì lái shuǐ
在美國每家都有自來水。



姓名：_____ 月 _____ 日

zào cí liàn xí
造詞練習：(Fill in each blank to make a word or a phrase.)

1. 拿 開 門

2. 冷

3. 路

4. 陽

5. 能

6. 熱

tián tián kàn
填填看：(Fill in the blanks.)

běi fēng jiù yòng lì chuī nà ge rén yì biān zǒu
一邊說：「北風就利用力吹，那個人一邊走。」
yì biān shuō hǎo lěng a tā bǎ dà yī
一邊說：「好冷啊！」，他把大衣
lā de gèng jǐn běi fēng chuī le tā duì tài yáng
拉得更緊。北風吹了，他對太陽
shuō nǐ lái shì shì ba yú shì tài yáng cóng
說：「你來試試吧！」，於是太陽從
yún lǐ chū lái nà ge rén jué de yǒu diǎnr rè
雲裡出來，那個人覺得有點熱
le
了。



姓名：_____ 月 _____ 日

pīn zì yóu xì
拼字遊戲：(Put two characters together to make a new word and make a phrase for the new word.)

1. 口 + 乞 → 吃 → 好吃
2. 口 + 欠 → [] → []
3. 口 + 交 → [] → []
4. 口 + 少 → [] → []
5. 口 + 昌 → [] → []
6. 門 + 口 → [] → []

tián tián kàn
填填看：(Fill in the blanks with the correct words or phrases.)

很熱 自己 冷水 於是 很累

jīn tiān tiān qì (), wǒ men hái shì zài jiā ba
1. 今天天氣()，我們還是在家吧。
bà ba shuō wǒ jīn tiān (), wǒ yào zǎo diǎnr shuì jiào le
2. 爸爸說：我今天()，我要早點兒睡覺了。
gē ge xǐ huān yòng () xǐ zǎo
3. 哥哥喜歡用()洗澡。
zhǐ yào wǒ huì zuò de shì wǒ dōu huì zuò
4. 只要我會做的事，我都()做。
lǎo shǔ shì zhǎng jué de tài yáng zuì yǒu běn shì
5. 老鼠市長覺得太陽最有本事，()
tā jiù qù zhǎo tài yáng
他就去找太陽。



姓名：_____ 月 _____ 日

chóng zǔ

重組：(Put the words in order and rewrite them.)

1. * 那個人 一邊走 「好冷啊！」 一邊說：

* _____

2. * 世界上 誰 本事？ 最有

* _____

tián rù zhèng què de cí yǔ

填入正確的詞語：(Fill in each blank with the correct phrase.)

路口

路邊

過馬路

1. 放學後，我會自己 () 回家。

2. 青青家就在前面 () 右轉後，左邊第二家。

3. 你家 () 可以停車嗎？

lián lián kàn

連連看：(Connect the word or phrase with its English meaning.)

1. 自私

bustling

2. 吹風機

selfish

3. 熱鬧

blower



姓名：_____ 月 _____ 日

shuō gù shì

說故事 — 老鼠娶新娘

lǎo shǔ qū xīn niáng

lián lián kàn

連連看：(Join the picture and the description with a line.)

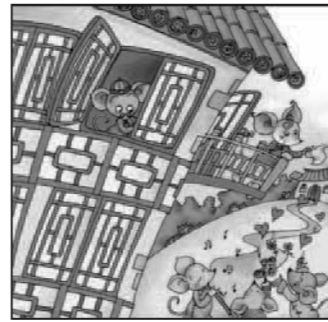

這時候，他看見路邊有一隻老鼠在牆上打洞。



從前，有一個老鼠市長的女兒很漂亮，許多老鼠都想跟她結婚。



老鼠市長說：「對了！我想太陽最有本事，我要把女兒嫁給他。」

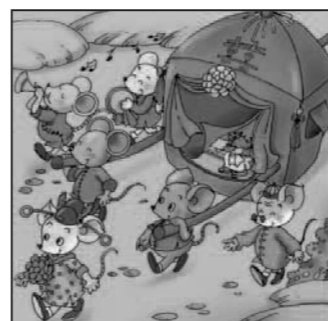

正月初三那天，市長女兒穿上大紅的新衣，熱熱鬧鬧地結婚了。



星期 一

姓名： _____
_____ 月 _____ 日

kàn tú tián tián kàn
看圖填填看： (Look at the pictures and complete the paragraph.)

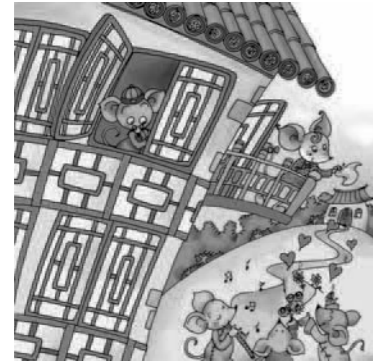

cóng qián yǒu ge lǎo shǔ shì zhǎng
從前，有一個老鼠市長
de nǚ ér hěn piào liang
的兒很漂亮，
xǔ duō lǎo shǔ dōu xiǎng
許多老鼠都想
gēn tā jié hūn
跟她結婚。

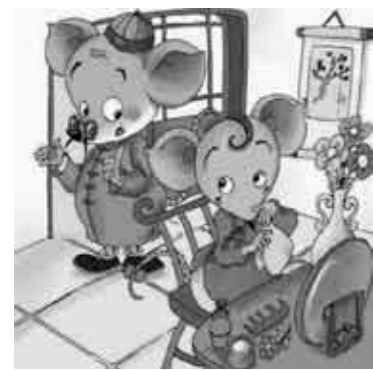

shì zhǎng duì nǚ ér shuō lǎo shǔ
市長對女兒說：「老鼠
yòu xiǎo yòu méi yǒu běn shì
又小又沒有本事，
bú yào hé lǎo shǔ jié hūn。」
不要和老鼠結婚。」



nǚ ér wèn shì jiè shàng
女兒問：「世界
shéi zuì yǒu běn shì ne
誰最有本事呢？」
shì zhǎng shuō wǒ yào xiǎng xiǎng
市長說：「我要想想
kàn
看！」



星期 二

姓名： _____
_____ 月 _____ 日

kàn tú tián tián kàn
看圖填填看： (Look at the pictures and complete the paragraph.)



nà nián dōng tiān hěn lěng shì zhǎng
那年冬天，市長
jué de tài yáng shài zài
覺得太陽曬在
shēn shàng fēi cháng shū fu
身上，很舒服。



tā shuō duì le
他說：「
wǒ xiǎng tài yáng zuì yǒu
我想太陽最有
běn shì wǒ yào bǎ nǚ ér
本事，我要把我女兒
jià gěi tā
嫁給他。」

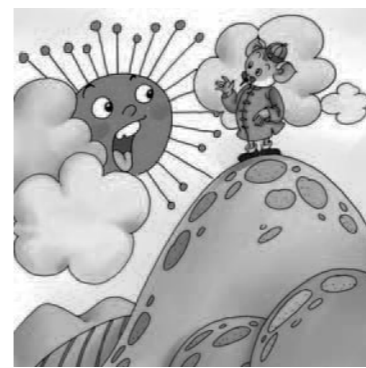

yú shì tā zì jǐ
於是，他
qù zhǎo tài yáng kě shì
去找太陽，可是
tài yáng shuō wú yún
太陽說無雲
bǐ tā yǒu běn shì
比他更有本事。



星期三

姓名：_____日
_____月_____日

kàn tú tián tián kàn
看圖填填看：(Look at the pictures and complete the paragraph.)



wū yún shuō dà fēng
烏× _____ 說，大風
bǐ tā yǒu běn shì
_____ 有本_____ 事，
yīn wèi dà fēng néng bǎ tā
_____ 大風 _____ 把他
chūi sǎn
_____ 散。



dà fēng shuō qiáng bǐ tā
_____ 說牆 _____
yǒu běn shì yīn wèi
有本_____ 事， _____
qiáng néng bǎ tā dǎng zhù
牆 _____ 把他擋住。

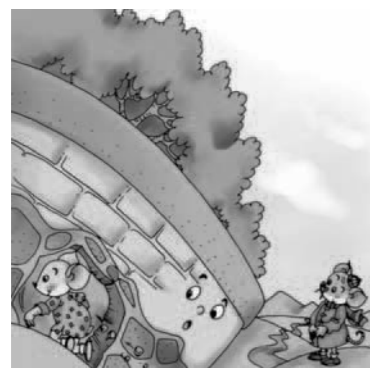

zhè shí hòu tā kàn jiàn lù biān
這時候，他看見 _____
yǒu yì zhī lǎo shǔ zài
有 _____ 一 _____ 老鼠 _____
qiáng shàng dǎ dòng
牆上打 _____
牆上打 _____。



星期四

姓名：_____日
_____月_____日

kàn tú tián tián kàn
看圖填填看：(Look at the pictures and complete the paragraph.)



yú shì tā yí lù pǎo
_____ 他一路 _____
huí jiā tā gào su
_____ 他 _____
nǚ ér shì jiè shàng lǎo shǔ
女兒， _____ 老鼠
zui yǒu běn shì hái shì
最有本_____ 事， _____
gēn lǎo shǔ jié hūn ba
跟 _____ 鼠結婚吧！



zhēng yuè chū sān nà tiān
_____ 初三 _____
shì zhǎng nǚ ér chuān shàng
市長女兒 _____
dà hóng de xīn yī
大 _____ 的 _____
rè rè nà nà de jié hūn le
_____ 鬧鬧地結婚了。

lián lián kàn
連連看：(Connect two characters to make a phrase.)

名 路
自 字
馬 己

可 水
穿 能
冷 衣

於 台
很 是
陽 累

第六課 第三週



星期五之一

姓名：_____ 月 _____ 日

lián lián kàn 連連看：(Connect the two fragments to make a sentence.)

wǒ méi dài qián 我沒帶錢，

dà yí suì 大一歲。

gē ge bǐ wǒ 哥哥比我

kàn shéi de lì qì dà 看誰的力氣大。

míng tiān kě néng 明天可能

bù néng mǎi dōng xī 不能買東西。

wǒ men lái bǐ yì bǐ 我們來比一比，

dà míng lù èr shí hào 大明路二十號。

wǒ jiā shì 我家是

huì xià yǔ 會下雨。

tián tián kàn 填填看：(Fill in the blanks with the correct words or phrases.)

- 自己 好熱 於是 本事

nà ge rén zǒu le yí huìr tā shuō 那個人走了半會兒，他說：「()啊！」

()，他()就把手大衣脫下來了。

běi fēng shuō tài yáng hái shì nǐ de dà 北風說：「太陽，還是你的()大。」

第六課 第三週



星期五之二

姓名：_____ 月 _____ 日

親子話題—生活教育 (English translation on page 186)

wēn hé 溫和



běi fēng hé tài yáng de gù shì gào su wǒ men tài dù wēn 「北風和太陽」的故事告訴我們，態度溫和的人容易把事情做成功，所以說態度溫和的人比態度蠻橫的人有本事。小朋友！如果你能做到的下面幾項，你一定是一個大家喜愛、有本事的人。

niàn niàn kàn 念念看！

- 1. 我心裡充滿感謝，臉上常帶微笑。
2. 我尊重每一個人，對人溫和有禮貌。
3. 我常常說「請」和「謝謝」。
4. 我不高興的時候，也不亂發脾氣。
5. 我原諒別人，因為我自己也會做錯事。

給家長的話：從日常生活中，舉出幾個例子，證明態度溫和、做事順利。



星期 一

姓名： _____
_____ 月 _____ 日

shēng zì xiě xiě kàn
生字寫寫看： (Write each word five times.)

樣樣樣樣樣樣樣樣樣樣樣樣樣樣									
yàng									
樣	一 尤								
做做做做做做做做做做									
zuò									
做	尸 ㄨㄛˋ								
飯飯飯飯飯飯飯飯飯飯									
fàn									
飯	匕 ㄉㄢˋ								
樂樂樂樂樂樂樂樂樂樂									
lè									
樂	力 ㄌㄝˋ								

kàn tú xiě xiě kàn
看圖寫寫看： (Look at the pictures and fill in the blanks)



xiào 校



gōng kè 功 課



qiú 球



星期 二

姓名： _____
_____ 月 _____ 日

shēng zì xiě xiě kàn
生字寫寫看： (Write each word five times.)

氣氣氣氣氣氣氣氣氣氣									
qì									
氣	气 ㄑㄧˋ								
完完完完完完完完									
wán									
完	宀 ㄨㄢˊ								
車車車車車車車車									
chē									
車	车 ㄔㄨㄛ								

lián lián kàn
連連看看： (Connect the picture with the correct sentence.)

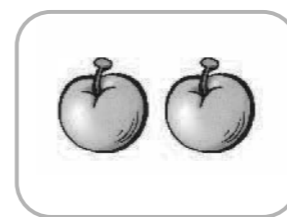

qi
這是公共汽 車。

píng
這兩個蘋 果一樣大。

媽媽在做飯。



姓名：_____ 月 _____ 日

yòng xià liè de zì zǔ chéng cí
用以下列的字組成詞：(Use the following characters to make words or phrases and write them in the blanks.)



tián tián kàn
填填看：(Fill in the blanks with the correct words or phrases.)

做飯 做完了 樣子 開車 天氣

- xiǎo míng bǎ gōng kè
1. 小明把功課_____。
- zhè zhī xiǎo gǒu de zhǎng de hěn kě ài
2. 這隻小狗的_____長得很可愛。
- jīn tiān de hěn hǎo, bà ba
3. 今天的_____很好，爸爸_____。
- dài wǒ men qù gōng yuán wán
帶我們去公園玩兒。
- mā ma zhèng zài děng yí xià jiù lái
4. 媽媽正在_____，等一下就來。



姓名：_____ 月 _____ 日

tián rù zhèng què de zì
填入正確的字：(Fill in the blanks with the correct words.)

坐、做

- qǐng nǐ xià lái, hǎo hǎo de gōng kè
1. 請你_____下來，好好地_____功課。
- nǐ zài shén me
2. 你在_____什麼？

完、玩

- mā ma shuō gōng kè xiě yǐ hòu cái kě
3. 媽媽說：「功課寫_____以後，才可_____。」
- yǐ chū qù
以出去_____兒。
- zhè ge jù zhēn hǎo
4. 這個_____具真好_____。

chóng zǔ
重組：(Put the words in order and rewrite them.)

- * 爸爸 媽媽說 跟 快樂。 生日
* _____
- * 爸爸 帶我們 開車 去玩。
* _____



姓名：_____ 月 _____ 日

zào jù liàn xí
造句練習：(Use the shaded words to make sentences.)

.... 跟..... 一樣...

lì wǒ gēn wáng dà zhōng yí yàng wǒ men dōu hěn ài chī fàn
例：我跟王大中一樣，我們都很愛吃飯。

wǒ gēn bà ba yí yàng
1. 我跟爸爸一樣，_____。

2. _____。

....., ...也.....

lì bà ba qǐ de zǎo wǒ yě qǐ de zǎo
例：爸爸起得早，我也起得早。

1. _____



2. _____



tián tián kàn
填填看：(Fill in the blanks with the correct words or phrases.)

晚飯

早飯

午飯

xiǎo míng zài zǎo shàng qī diǎn chī zǎo fàn zhōng wǔ shí èr diǎn
小明在早上七點吃早飯，中午十二點

chī _____ wǎn shàng qī diǎn chī _____
吃_____，晚上七點吃_____。



姓名：_____ 月 _____ 日

shuō gù shì wǒ yào bāng zhù yé yé
說故事——我要幫助爺爺

àn zhào kè běn shuō gù shì dān yuán huí dá wèn tí
按照課本「說故事」單元回答問題：(Answer the questions according to the section of "telling a story" in the textbook.)



yǒu yǒu de yé ye shēng shén me bìng
1. 【 】 友友的爺爺生什麼病？

gǎn mào le zhòng fēng le
(① 感冒了 ② 中風了)。

yī shēng yào yé ye zuò shén me
2. 【 】 醫生要爺爺做什麼？

duō chī fàn duō zǒu lù
(① 多吃飯 ② 多走路)。

yé ye zài yī yuàn zhù le duō jiǔ
3. 【 】 爺爺在醫院住了多久？

liǎng ge xīng qī yì tiān bàn nián
(① 兩個星期 ② 一天 ③ 半年)。

yé ye guò le duō jiǔ shēn tǐ cái wán quán hǎo le
4. 【 】 爺爺過了多久身體才完全好了？

liǎng ge xīng qī yì tiān bàn nián
(① 兩個星期 ② 一天 ③ 半年)。

yé ye hǎo le wèi shén me yǒu yǒu zuì gāo xìng
5. 【 】 爺爺好了，為什麼友友最高興？

yīn wèi tā bāng zhù le yé yé yīn wèi yé ye mǎi bīng qí lín gěi tā chī
(① 因為他幫助了爺爺 ② 因為爺爺買冰淇淋給他吃)。



姓名：_____ 月 _____ 日

shēng zì xiě xiě kàn
生字寫寫看： (Write each word five times.)

帶帶帶帶帶帶帶帶帶帶									
dài									
帶	ㄉㄞˋ								
全全全全全全全全全全									
quán									
全	ㄑㄨㄢˊ								
奇奇奇奇奇奇奇奇奇奇									
qí									
奇	ㄑㄧˊ								
怪怪怪怪怪怪怪怪怪怪									
guài									
怪	ㄍㄨㄞˋ								

kàn tú xiě xiě kàn
看圖寫寫看： (Look at the pictures and fill in the blanks)



pí 皮 _____



ān quán 安 全 _____



shòu 獸 _____



姓名：_____ 月 _____ 日

shēng zì xiě xiě kàn
生字寫寫看： (Write each word five times.)

吋吋吋吋吋吋									
cùn									
吋	ㄘㄨㄣˋ								
次次次次次次次次次次									
cì									
次	ㄘㄧˋ								
像像像像像像像像像像像像									
xiàng									
像	ㄒㄧㄤˋ								

lián lián kàn
連連看看： (Connect the picture with the correct sentence.)



他和爸爸長得很像。

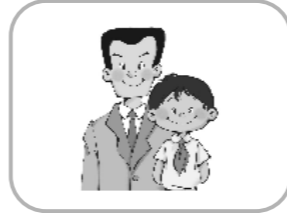

bù dá
我全部都答對了。

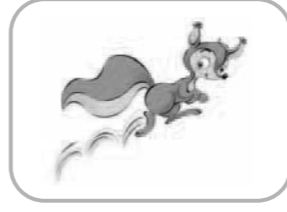

sōng shǔ
小松鼠跳了三次，就
跑走了。



chāi chāi kàn
拆拆看： (Split the word into two characters.)

穿 →

xuè	穴
亠	凵

 +

yá	牙
丷	冫

 奇 →

 +

全 →

 +

 美 →

 +

tián tián kàn
填填看： (Fill in the blanks with the correct words or phrases.)

好奇 奇怪 帶 怪別人 好像 兩次

- xiǎo míng shuō wǒ qù guò lǎo shī jiā
1. 小明說：我去過老師家_____。
- dì dì de wèn zhè zhāng xiàng piàn lǐ de
2. 弟弟_____地問：「這張相片裡的
rén shì shéi
人是誰？」
- mā ma shuō zì jǐ zuò cuò shì bú yào
3. 媽媽說：「自己做事不要_____。」
- zǎo shàng bà ba wǒ men qù nǎi nai jiā wán
4. 早上爸爸_____我們去奶奶家玩。
- wǒ de shū zěn me bú jiàn le
5. _____! 我的書怎麼不見了。
- tiān hǎo hēi kuài yào xià yǔ le
6. 天好黑! _____快要下雨了。



tián tián kàn
填填看： (Fill in the blanks.)

- wǒ de yé ye shì bà ba de
1. 我的爺爺是爸爸的爸爸。
爸爸
- bà ba de mā ma shì wǒ de
2. 爸爸的媽媽是我的_____。
- wǒ de shū shu shì bà ba de
3. 我的叔叔是爸爸的_____。
- mā ma de bà ba shì wǒ de
4. 媽媽的爸爸是我的_____。
- wǒ de wài pó shì mā ma de
5. 我的外婆是媽媽的_____。

zhǎo zhǎo kàn yǒu nǎ xiē cí xiān juān qǐ lái zài xiě xià lái
找找看有哪些詞先圈起來再寫下來： (Circle the phrases and write them down in the blanks.)

開	天	空	氣	全
車	生	氣	這	家
很	好	像	次	樣
可	奇	怪	別	子
快	樂	氣	一	吋

- _____
- _____
- _____
- _____
- _____



姓名：_____ 月 _____ 日

zào jù liàn xí
造句練習：(Use the shaded phrase to make sentences.)

.... 完.....

lì wǒ chī wán fàn le
例：我吃完飯了。

1. _____

2. _____



yòng wán zhěng jù zǐ huí dá wèn tí
用完整句子回答問題：(Answer the questions with complete sentences)

nǐ de shēn gāo yǒu jǐ cùn
1. 你的身高有幾吋？



我 _____

nǐ yì xīng qī shàng jǐ cì zhōng wén xué xiào
2. 你一星期上幾次中文學校？

我 _____

nǐ zhǎng de xiàng bà ba hái shì xiàng mā ma
3. 你長得像爸爸還是像媽媽？

我 _____



姓名：_____ 月 _____ 日

shuō gù shì wǒ yào bāng zhù yé ye
說故事——我要幫助爺爺

lián lián kàn
連連看：(Connect the picture and the description.)



yǒu yǒu hé yé ye yì qǐ
友友和爺爺一起
niàn shū yǒu yǒu niàn yí jù
念書，友友念一句，
yé ye gēn zhe niàn yí jù
爺爺跟著念一句。



yǒu yǒu fā xiàn yé ye shuō huà
友友發現，爺爺說話
de yàng zi hǎo xiàng yǒu diǎnr
的樣子好像有點兒
qí guài
奇怪。



yé ye wán quán hǎo le yǒu yǒu
爺爺完全好了。友友
zuì gāo xìng le yīn wèi tā bāng
最高興了，因為他幫
zhù le yé ye
助了爺爺。



tiān qì hǎo de shí hòu yǒu yǒu
天氣好的時候，友友
hái fú zhe yé ye zài gōng yuán
還扶著爺爺在公園
sàn bù
散步。



星期 一

姓名： _____
_____ 月 _____ 日

kàn tú tián tián kàn
看圖填填看： (Look at the pictures and complete the paragraph.)



yǒu yì tiān , yé ye zhòng fēng
有 一 天 , 爺 爺 _____
le jiù hù chē bǎ yé ye
了 。 救 護 _____ 把 爺 爺
sòng jìn yī yuàn
_____ 醫 院 。



mā ma dài yǒu yǒu qù kàn
媽 媽 _____ 友 友 去 看
yé ye yé ye shuō huà de
爺 爺 。 爺 爺 說 話 的
yàng zi hǎo xiàng
_____ 好 像
yǒu diǎn qí guài
_____ 兒 奇 怪 。



yé ye huí jiā le yé ye
爺 爺 _____ 了 。 爺 爺
zǒu lù de yàng zi
_____ 的 樣 子
hǎo xiàng yě yǒu diǎn qí
_____ 也 有 點 兒 _____
guài _____ 。



星期 二

姓名： _____
_____ 月 _____ 日

kàn tú tián tián kàn
看圖填填看： (Look at the pictures and complete the paragraph.)

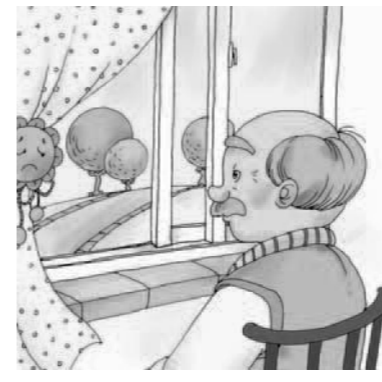

yī shēng yào yé ye duō liàn xí
醫 生 要 爺 爺 多 練 習
shuō huà hé zǒu lù
_____ 和 _____
kě shì yé ye shén me yě
可 是 爺 爺 _____ 也
bù xiǎng zuò
_____ 。



yǒu yǒu xiǎo shí hòu yé ye
友 友 小 時 候 , 爺 爺
cháng cháng jiāo tā niàn shū
_____ 教 他 念 _____
tā men hǎo kuài lè a
他 們 好 _____ 啊 !



yǒu yǒu xiǎng xiàn zài wǒ
友 友 想 : 「 _____ 我
zhǎng dà le
_____ ,
kě yǐ bāng zhù yé ye le
_____ 一 幫 助 爺 爺 了 。」



姓名：_____ 月 _____ 日

看圖填填看：(Look at the pictures and complete the paragraph.)

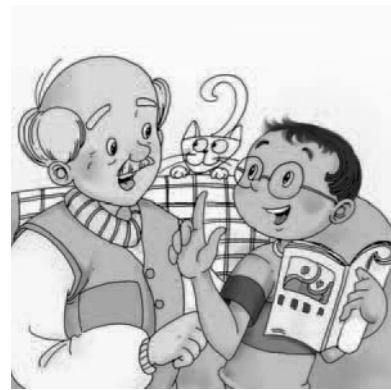

yú shì yǒu yǒu měi tiān
 _____ 爺，友友_____ 爺
 hé yé ye yì qǐ niàn shū
 和爺爺_____ 念書，
 bāng zhù yé ye liàn xí shuō huà
 幫助爺爺練習_____。



měi tiān chī wán wǎn fàn
 每天_____ 飯，
 yé ye yòng liǎng zhī shǒu fú zhe
 爺爺用_____ 扶著
 yǒu yǒu liàn xí zǒu lù
 友友練習_____。



tiān qì hǎo de shí hòu
 _____ 好的時候，
 tā men yì qǐ qù gōng yuán
 _____ 一起_____ 公園
 sàn bù
 散步。



姓名：_____ 月 _____ 日

看圖填填看：(Look at the pictures and complete the paragraph.)



yé ye měi cì dōu mǎi
 爺爺_____ 都買
 liǎng ge bīng qí lín tā men yì
 兩個冰淇淋。他們_____
 biān zǒu yì biān chī jiù xiàng
 _____ 走，就_____ 像
 xiǎo shí hòu yí yàng
 小時候一樣。



bàn nián yǐ hòu yé ye
 _____ 以後，爺爺
 wán quán hǎo le
 _____ 好了。
 quán jiā dōu fēi cháng gāo
 _____ 都_____ 高
 xìng yǒu yǒu zuì gāo xìng
 興，友友_____ 最高興，
 yīn wèi tā bāng zhù le yé ye
 _____ 他幫助了爺爺。

造詞練習：(Fill in each blank to make a word or a phrase.)

1.

拿	
開	門

2.

奇	

3.

樣	

4.

	吋
--	---

5.

	樂
--	---

6.

	像
--	---



姓名：_____ 月 _____ 日

lián lián kàn
連連看： (Join the picture with the correct sentence.)

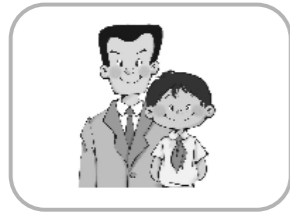

sōng shǔ
小松鼠跳了三次，就
跑走了。

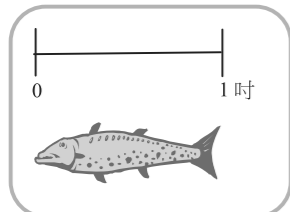

他和爸爸長得很像。



tiáo
這條小魚是一吋長。

tián tián kàn
填填看： (Fill in the blanks with the correct words or phrases.)

河邊 天氣 帶 快樂 一直 全家 太陽

jīn tiān hěn hǎo bà ba kāi chē wǒ men
今天很好，爸爸開車我們

qù wánr wǒ men zài
去_____玩。我們_____在

hé biān wánr wán dào kuài xià shān cái huí jiā wǒ
河邊玩，玩到_____快下山才回家。我

men wán de hěn
們玩得_____。



姓名：_____ 月 _____ 日

親子話題—生活教育
(English translation on page 187)

zhī ēn gǎn ēn bào ēn
知恩、感恩、報恩

zài wǒ yào bāng zhù yé ye de gù shì lǐ yǒu yǒu shì
在「我要幫助爺爺」的故事裡，友友是
yí ge zhī ēn gǎn ēn bào ēn de hái zǐ nǐ píng cháng bāng
一個知恩、感恩、報恩的孩子。你平常幫
máng bà ba mā ma zuò xiē shén me shì bāng máng zuò lā jī
忙爸爸、媽媽做些什麼事？幫忙做「垃圾
huí shōu ma hái bāng máng zuò shén me qǐng nǐ xiě xià lái
回收」嗎？還幫忙做什麼？請你寫下來。

- 1 _____
- 2 _____
- 3 _____
- 4 _____
- 5 _____

給家長的話：鼓勵孩子關心家人，養成孩子做家務事的好習慣。



姓名：_____ 月 _____ 日

shēng zì xiě xiě kàn
生字寫寫看：(Write each word five times.)

方方方方									
fāng									
方	ㄉ								
	无								
房房房房房房房房									
fáng									
房	ㄉ								
	无								
戶戶戶戶									
hù									
戶	ㄉ								
	无								

xiě xiě kàn zài lián lián kàn
寫寫看再連連看：(Fill in the blanks and connect the pictures with the correct phrases.)



chuāng hù
窗 无 戶

fáng zi
房 无 子

fāng xiàng
方 无 向

zhèng fāng xíng
正 无 形

guài shòu
怪 无 獸

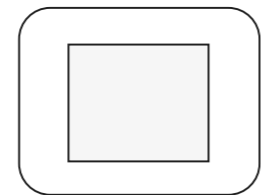
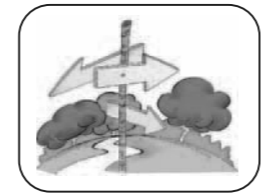
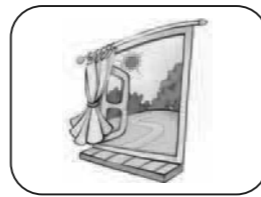

姓名：_____ 月 _____ 日

shēng zì xiě xiě kàn
生字寫寫看：(Write each word five times.)

囱囱囱囱囱									
cōng									
囱	ㄉ								
	无								
窗窗窗窗窗窗窗窗窗窗窗									
chuāng									
窗	ㄉ								
	无								
錢錢錢錢錢錢錢錢錢錢錢									
qián									
錢	ㄉ								
	无								
打打打打打									
dǎ									
打	ㄉ								
	无								

xiě xiě kàn zài lián lián kàn
寫寫看再連連看：(Fill in the blanks and connect the pictures with the correct phrases.)



dǎ zì
打 无 子

yān cōng
煙 无 囱

chuāng lián
窗 无 簾

kuài lè
快 无 樂

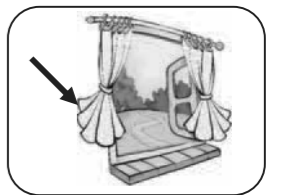



姓名：_____ 月 _____ 日

chāi chāi kàn
拆拆看： (Split the word into two characters.)

請 →	yán	qīng	房 →	hù	fāng
	言 + 青			戶 + 方	
許 →			空 →		
穿 →			窗 →		

tián tián kàn
填填看： (Fill in the blanks with the correct phrase.)

- 方方的
- 房間
- 戶頭
- 花錢
- 窗戶

- mā ma shuō : 「存錢很重要，_____ 也很重要。」
- míng míng zài yín háng de _____ lǐ yǒu sān shí yuán 。
- xiǎo měi jiā yǒu sān jiān _____ 。
- wǒ jiā de shū fáng lǐ yǒu liǎng ge dà de _____ 。
- zhè zhāng kǎ piàn _____ , hěn kě ài 。



姓名：_____ 月 _____ 日

shǔ shǔ kàn yí gòng duō shǎo qián
數數看一共多少錢： (Count the coins and write the amount.)

- liǎng máo wǔ fēn qián
兩毛五分錢
-
-
-

jiāng zhèng què de cí yǔ hào mǎ tián zài kòng gé lǐ
將正確的詞語號碼填在空格里： (Fill in each blank with the number of a correct word or phrase.)

- líng yòng qián
 - chuāng lián
 - yān cōng
 - dǎ zhāo hū
- ① 零用錢 ② 窗簾 ③ 煙囪 ④ 打招呼

- xiǎo měi bǎ _____ cún jìn pū mǎn lǐ 。
- zǎo shàng mā ma bǎ _____ lā kāi 。
- kàn jiàn péng you yào _____ 。
- shèng dàn lǎo gōng gōng huì cóng _____ pá jìn wū lǐ lái sòng lǐ wù 。



tián tián kàn
填填看：(Connect the pictures and the sentences.)



媽媽在洗車窗。



弟弟會自己穿鞋。



媽媽給我零用錢。

tián tián kàn
填填看：(Fill in the blanks with the correct words or phrases.)

開心

打開

打字

打電話

1. 請問你會電腦嗎？

2. 請你把門好嗎？

3. 請你回家後給我，好嗎？

4. 明明地說：「我把功課做完了。」



shuō gù shì níng méng zhī hé xiǎo niǎo
說故事 — 檸檬汁和小鳥

àn zhào kè běn shuō gù shì dān yuán huí dá wèn tí
按照課本「說故事」單元回答問題：(Answer the questions according to the section of "telling a story" in the textbook.)



1. 【 】 老闆說那隻鸚鵡要賣多少錢？

(① 十四元 ② 四十四元 ③ 十元)。

2. 【 】 明明銀行裡有多少錢？

(① 四十四元 ② 三十三元 ③ 二十元)。

3. 【 】 明明還需要多少錢才能買那隻鸚鵡？ (① 十元 ② 五元 ③ 十五元)。

4. 【 】 明明的檸檬汁一共賣了多少钱？ (① 十元 ② 二十元 ③ 十六元)。

5. 【 】 明明為什麼給鸚鵡取名 Lemonade? 因為 (① 明明最喜歡喝 lemonade

② 媽媽說的 ③ 鸚鵡是明明賣

lemonade 賺錢買的)。



姓名：_____ 月 _____ 日

shēng zì xiě xiě kàn
生字寫寫看： (Write each word five times.)

元元元元									
yuán									
元	ㄩㄢˊ								
數數數數數數數數數數數數									
shǔ									
數	ㄕㄨˇ								
存存存存存存									
cún									
存	ㄘㄨㄣˊ								
謝謝謝謝謝謝謝謝謝謝謝謝									
xiè									
謝	ㄒㄧㄝˋ								

lián zì chéng cí
連字成詞： (Join two characters to make a phrase.)

名	學
存	字
數	摺

存	謝
謝	旦
元	錢



姓名：_____ 月 _____ 日

shēng zì xiě xiě kàn
生字寫寫看： (Write each word five times.)

賣賣賣賣賣賣賣賣賣賣									
mài									
賣	ㄇㄞˋ								
銀銀銀銀銀銀銀銀銀銀									
yín									
銀	ㄩㄣˊ								
行行行行行行									
háng									
行	ㄇㄨˊ								

xiě xiě kàn zài lián lián kàn
寫寫看再連連看： (Fill in the blanks and join the pictures with correct phrases.)



	yín háng _____ 行 _____ 行	
	yín hé _____ 行 _____ 行	
	yín pái _____ 行 牌	
	cún qián _____ 行 _____ 行	
	huā xiè le 花 _____ 行 了	





姓名：_____ 月 _____ 日

dān wèi liàng cí tián tián kàn
單位量詞填填看： (Fill in the blank with the correct measurement word.)

打 面 間 朵 台 隻

一 隻  一 _____  一 _____ 

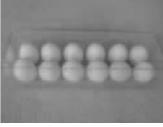
一 _____  一 _____  一 _____ 

tián tián kàn
填填看： (Fill in the blanks with the correct words or phrases.)

謝謝 銀行 存錢 賣東西

- xiǎo měi zài zhè jiā de hù tóu lǐ yǒu
小美在這家的戶頭裡有
sān shí wǔ yuán
三十元。
- wǒ kàn jiàn yǒu rén zài gōng yuán qián miàn
我看見有人在公園前面_____。
- jīn tiān lǎo shī sòng wǒ yì běn shū wǒ gēn lǎo shī
今天老師送我一本書，我跟老師
shuō _____。
- mā ma shuō : 「 xué huì zěn me hěn zhòng
媽媽說：「學會怎麼_____很重要。
yào , xué huì zěn me huā qián yě hěn zhòng yào 。
要，學會怎麼花錢也很重要。」



姓名：_____ 月 _____ 日

lì yòng xià liè zì huò cí yǔ xiě chū wán zhěng jù zi
利用以下列字或詞語寫出完整句子： (Use the shaded words or phrases to make your own complete sentences.)

寫字 最好 例：小明寫字寫得最好。

1. 存進 銀行

2. 數錢 數了半天

jiāng zhèng què de fā yīn juān qǐ lái
將正確的字發音圈起來： (Circle the correct sounds.)

- děng wǒ zhǎng dà wǒ yào dāng yí ge tài kòng rén
等我長大，我要當一個 (太空人、
tài kōng rén
太空人)。
- jīn tiān de (shù xué shù xué) kè , lǎo shī jiāo
今天的 (數學、數學) 課，老師教
wǒ men zěn me shù qián shù qián
我們怎麼 (數錢、數錢)。
- mā ma kàn jiàn dì dì zài wán shí wù jiù shuō : 「
媽媽看見弟弟在玩食物，就說：「
(bù xíng bù xíng) , shí wù sì chī de bú shì wán de 。
(不行不行)，食物是吃的，不是玩的。」
- wáng nǎi nai bǎ (zhòng zi zhǒng zi) (zhòng zhǒng)
王奶奶把 (種子、種子) (種、種)
zài tǔ lǐ
在土裡。



姓名：_____ 月 _____ 日

看圖回答：(Look at the pictures and answer the questions.)



1. 友友有多少錢？
2. 明明有多少錢？
3. 友友買了兩個漢堡和一瓶牛奶，一共花了多少錢？
4. 友友還剩下多少錢？
5. 明明肚子餓了，如果你 是明明，你能買哪些東西？



姓名：_____ 月 _____ 日

說故事 — 檸檬汁和小鳥

連連看：(Join the picture and the description.)



zhōng zhong qīng qīng hé yǒu yǒu dōu
中中、青青和友友都
來幫忙賣檸檬汁。



míng míng de qián bù gòu yú shì
明明的錢不夠。於是
在車房前面的空地
上賣檸檬汁賺錢。



míng míng bǎ yīng wǔ mǎi huí lái
明明把鸚鵡買回來
了。明明把牠的名字
叫做「Lemonade」。



míng míng yì zhí xiǎng yào yì zhī
明明一直想要一隻
鸚鵡。寵物店的老闆
說，那隻鸚鵡要賣四
十元。

第八課
第三週



星期一

姓名：_____日
_____月_____日

kàn tú tián tián kàn
看圖填填看：(Look at the pictures and complete the paragraph.)



yǒu yì tiān míng míng lù guò
有_一天，明_明明_明______看______過
chǒng wù diàn kàn jiàn
寵_物店，______看______見
chú chuāng lǐ yǒu yì zhī yīng wǔ
櫥_窗裡有_一隻鸚_鵡。



míng míng xiǎng yào mǎi nà zhī
明_明明_明______要______買那_隻
yīng wǔ lǎo bǎn shuō yào mǎi
鸚_鵡，老_闆說_要______買
sì shí yuán
四_十元。



míng míng bǎ yín háng de cún zhé
明_明明_明把_銀______行的_存摺_存
dǎ kāi lái yí kàn
______打開_來一_看，
hù tóu lǐ zhǐ yǒu
______戶頭_裡只_有
sān shí yuán
三_十元。

第八課
第三週



星期二

姓名：_____日
_____月_____日

kàn tú tián tián kàn
看圖填填看：(Look at the pictures and complete the paragraph.)



míng míng xiǎng mǎi níng méng zhī tā
明_明明_明想_買______檸檬_汁，她_她
xiǎng zuàn xiē qián mǎi nà zhī
想_賺些_錢______買那_隻
yīng wǔ
鸚_鵡。



míng míng shuō tā shàng xīng qī
______說她_上星_期
mǎi guò níng méng zhī tā xiǎng
______買過_檸檬_汁。她_想
yì bēi mǎi wǔ máo qián
一_杯賣_五毛_錢。



xīng qī wǔ míng míng zài
______星期_五，明_明明_明在_在
chē fáng qián miàn mǎi
______車房_前面_面賣_賣
níng méng zhī
檸_檸檬_檬汁_汁。



姓名：_____ 月 _____ 日

kàn tú tián tián kàn
看圖填填看：(Look at the pictures and complete the paragraph.)



tā cái mài le liǎng bēi níng méng zhī
她 _____ 賣了兩杯檸檬汁，
jiù xià yǔ le
_____ 雨。



xīng qī liù míng míng
_____ 星期 _____ 日，明明
bān dào lù kǒu qù mài
搬到路口去賣
yí xià wǔ mài le
_____ 下午賣了
wǔ kuài qián
五塊錢。



xīng qī tiān
_____ 星期 _____ 天，
dà jiā bāng máng míng míng bān dào
大家幫忙明明搬到
lù biān de xiǎo gōng yuán qù
路邊的小公園去
mài
賣。



姓名：_____ 月 _____ 日

kàn tú tián tián kàn
看圖填填看：(Look at the pictures and complete the paragraph.)



níng méng zhī quán mài wán
檸檬汁 _____ 錢，
le míng míng mài le shí kuài qián
了，明明賺了十塊錢。
tā xiàn zài yí gòng
她 _____ 一共
yǒu sì shí liù kuài qián le
有四十六塊錢了。



míng míng bǎ yīng wǔ mǎi huí
明明 _____ 鸚鵡 _____ 錢
lái le míng míng gěi yīng wǔ qǔ
了。明明給鸚鵡取
míng jiào
名字叫：「Lemonade！」

lián lián kàn
連連看：(Connect two characters to make a phrase.)





姓名：_____ 月 _____ 日

xiāng fǎn cí tián tián kàn
相反詞填寫看： (Fill in each blank with the opposite.)

- 1. 前_前面_面 → 後面
- 2. 買_買東_東西_西 → _____
- 3. 花_花錢_錢 → _____
- 4. 花_花開_開了_了 → _____
- 5. 南_南方_方 → _____
- 6. 很_很熱_熱 → _____

chóng zǔ
重組： (Put the words in order and rewrite them.)

1. * 書房裡 有 方方的 兩個 窗戶。

* _____

2. * 這隻 長得 小鳥 很可愛。

* _____

3. * 明明 錢 存進 把 銀行裡。

* _____



姓名：_____ 月 _____ 日

親子話題—生活教育
(English translation on page 188)

chú xù
儲蓄

xiǎo péng you xué huì cún qián hěn zhòng yào jì huà zěn yàng
小朋友！學會存錢很重要，計劃怎樣
huā qián yě hěn zhòng yào rú guǒ nǐ dǎ suàn zuò xià miàn zhè jǐ
花錢也很重。如果你打算做下面這幾
yàng shì nǐ yǒu yuán nǐ jì huà zěn yàng yòng zhè xiē
樣事，你有30元，你計劃怎樣用這些
qián ne qǐng tián tián kàn
錢呢？請填寫看！



mǎi nǎi nai de shēng rì lǐ wù 1. 買奶奶的生日禮物		\$
mǎi bīng qí lín 2. 買冰淇淋		\$
mǎi yì běn gù shì shū 3. 買一本故事書		\$
juān kuǎn gěi hóng shí zì huì 4. 捐款給紅十字會		\$
yì gòng 一共		\$30

給家長的話：幫助孩子養成記帳的好習慣。



星期 一

姓名： _____
_____ 月 _____ 日

shēng zì xiě xiě kàn
生字寫寫看： (Write each word five times.)

眼眼眼眼眼眼眼眼眼眼									
yǎn									
眼	ㄩㄢˇ								
鏡鏡鏡鏡鏡鏡鏡鏡鏡鏡鏡鏡鏡鏡鏡鏡									
jìng									
鏡	ㄐㄩㄥˋ								
樓樓樓樓樓樓樓樓樓樓樓樓樓樓樓樓									
lóu									
樓	ㄌㄡˊ								
廚廚廚廚廚廚廚廚廚廚廚廚廚廚廚廚									
chú									
廚	ㄔㄨˊ								

kàn tú xiě xiě kàn
看圖寫寫看： (Look at the pictures and fill in the blanks)



shī 師



fàng dà 放大



liú 流 淚



星期 二

姓名： _____
_____ 月 _____ 日

shēng zì xiě xiě kàn
生字寫寫看： (Write each word five times.)

院院院院院院院院院院									
yuàn									
院	ㄩㄢˋ								
客客客客客客客客客客									
kè									
客	ㄎㄛˋ								
洗洗洗洗洗洗洗洗洗洗									
xǐ									
洗	ㄒㄩˇ								

kàn tú xiě xiě kàn
看圖寫寫看： (Look at the pictures and fill in the blanks)



tài yáng 太陽



lǎo huā 老花



jī 機



zǎo 澡



星期三

姓名：_____ 月 _____ 日

tián tián kàn
填填看：(Fill in the blanks with the correct words or phrases.)

廚房 樓上 院子 書房 陽台

xiǎo míng jiā de
小明的家_____  hěn dà , fáng zi yě hěn
很大，房子也很

dà ,
大，_____ yǒu sì jiān fáng jiān , hé liǎng ge
有四間房間，和兩個

_____  , lóu xià yǒu liǎng jiān kè tīng
樓下有兩間客廳、

yì jiān
一間_____ 

hé yì jiān
和一間_____ 。

zào jù liàn xí
造句練習：(Use the shaded words to make sentences.)

.... 正在...

lì tā zhèng zài xǐ zǎo
例：他正在洗澡。



1. _____

2. _____ 



星期四

姓名：_____ 月 _____ 日

yòng xià liè de zì zǔ chéng cí
用下列的字組成詞：(Use the following characters to make words or phrases and write them down in the blanks.)



1. 房子 _____

2. _____

3. _____

4. _____

5. _____ 6. _____

chóng zǔ
重組：(Put the words in order and rewrite them.)

1. * 他們都 找到 沒有 眼鏡。 外公的

* _____

2. * 奶奶 院子裡 正在 種花。

* _____



姓名：_____ 月 _____ 日

用完整句子回答问题：(Answer the questions with complete sentences)

1. 這張桌子上有什麼東西？

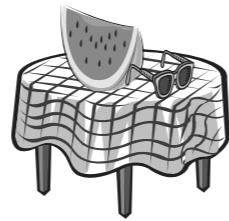

2. 這間房子有幾樓？



3. 數數看你家有几面鏡子？



4. 媽媽都在哪裡做飯？



5. 你會和爸爸一起洗車嗎？



姓名：_____ 月 _____ 日

說故事——買不到禮物

按照課本「說故事」單元回答问题：(Answer the questions according to the section of "telling a story" in the textbook.)



1. 【 】 青青寫給媽媽的第一封信放在哪裡？
(① 廚房 ② 客廳 ③ 房間)

2. 【 】 青青把西遊記放在哪裡？

(① 後院 ② 廚房 ③ 她的房間)

3. 【 】 媽媽在哪裡找到禮物？

(① 後院 ② 廚房 ③ 她的房間)

4. 【 】 為什麼青青要送給媽媽禮物？

(① 因為是媽媽的生日 ② 因為是母親節 ③ 因為是聖誕節)

5. 【 】 為什麼媽媽說，有錢也買不到這個禮物？因為 (① 賣光了

② 這是青青自己做的)



姓名：_____
 _____月_____日

shēng zì xiě xiě kàn
生字寫寫看： (Write each word five times.)

時時時時時時時時時									
shí									
時	尸								
間間間間間間間間間間									
jiān									
間	門								
候候候候候候候候候候									
hòu									
候	宀								
椅椅椅椅椅椅椅椅椅椅									
yǐ									
椅	一								

lián zì chéng cí
連字成詞： (Connect two characters to make a phrase.)



名	間
時	字
椅	子



問	間
請	客
中	候



姓名：_____
 _____月_____日

shēng zì xiě xiě kàn
生字寫寫看： (Write each word five times.)

桌桌桌桌桌桌桌桌桌									
zhuō									
桌	出								
	乇								
發發發發發發發發發發									
fā									
發	己								
	丿								
床床床床床床床									
chuáng									
床	亠								
	丷								
	尤								

kàn tú xiě xiě kàn
看圖寫寫看： (Look at the pictures and fill in the blanks)



shū 書 _____

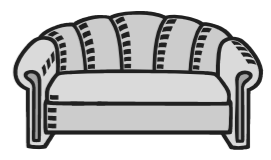

shā 沙 _____

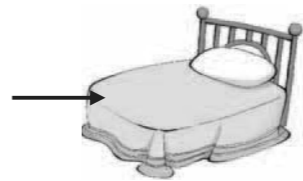

dān 單 _____



zi 子 _____



tián tián kàn
填填看： (Fill in the blanks with the correct phrases.)

發明



發現

1. 你_你知_知道_道是_是誰_誰 _____ 電_電的_的嗎_嗎？
2. 你_你知_知道_道電_電燈_燈是_是誰_誰 _____ 的_的嗎_嗎？
3. 嫗_嫗祖_祖 _____ 用_用蠶_蠶絲_絲做_做衣_衣服_服。
4. 青_青青_青 _____ 後_後院_院有_有個_個老_老鼠_鼠洞_洞。

zào jù liàn xí
造句練習： (Use the shaded phrase to make sentences.)

.... 時候

例： 寫_寫信_信的_的時_時候_候， 不_不要_要忘_忘了_了標_標點_點符_符號_號。

1.  上_上課_課的_的時_時候_候， _____
2.  看_看到_到老_老師_師的_的時_時候_候， _____
3.  _____



xiě chū yǒu xià liè bù shǒu de zì
寫出有下列表首的字的字： (Write characters with the same radical.)

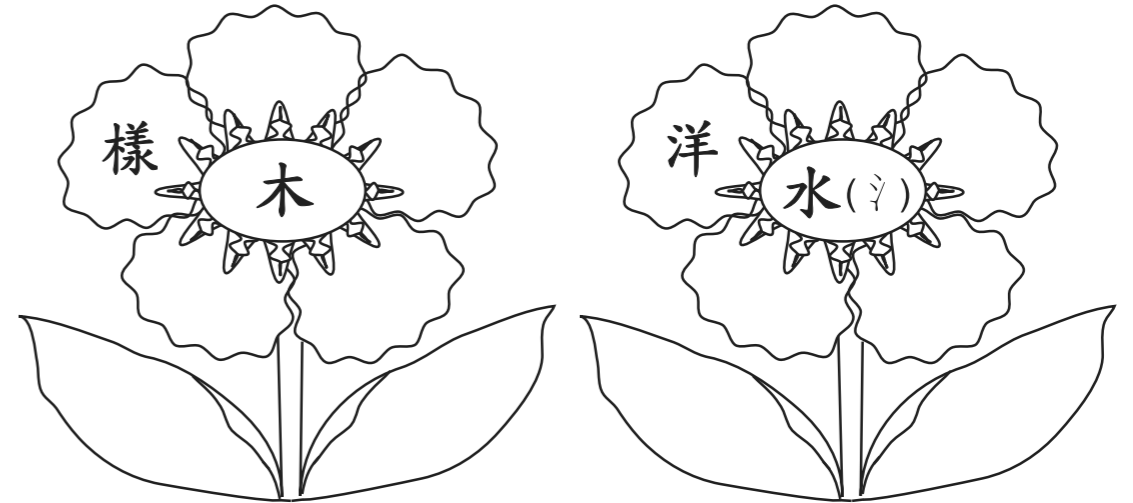

tián tián kàn
填填看： (Fill in the blanks with the correct phrases.)

時間

中間

飯桌

起床

問候

1. 小_小明_明坐_坐在_在小_小中_中和_和小_小雲_雲的_的 _____。
2. 小_小青_青家_家的_的廚_廚房_房裡_裡有_有一_一張_張 _____。
3. 早_早上_上爸_爸爸_爸打_打電_電話_話給_給奶_奶奶_奶， _____
4. 奶_奶奶_奶好_好。
5. 青_青青_青每_每天_天都_都是_是七_七點_點鐘_鐘 _____。
6. 上_上課_課 _____ 到_到了_了， 請_請大_大家_家坐_坐好_好。



姓名：_____ 月 _____ 日

用完整句子回答问题：(Answer the questions with complete sentences)

1. 你家有几间房？几间洗手间？

我家

2. 你家饭厅里有几把椅子？

我家

用下列的字组成词语：(Use the following characters to make words or phrases and write them in the blanks.)

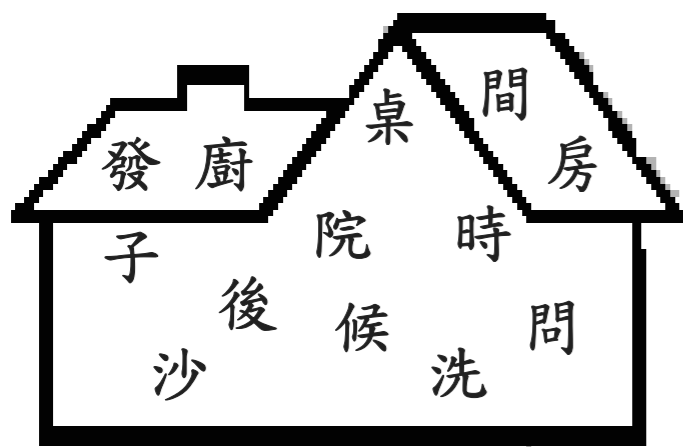

1. 桌子

2. _____

3. _____

4. _____

5. _____

6. _____

7. _____



姓名：_____ 月 _____ 日

說故事——買不到禮物

連連看：(Join the picture and the description with a line.)



青青的床上有一封信。信上寫著：「鏡子會告訴您，禮物在哪裡。」



媽媽找到一封信。信上寫著：「猜猜看，青最喜歡哪本書？請媽媽去找來看。」



媽媽在後院發現一個金色的盒子。媽媽好奇地把盒子打開。



媽媽走進洗手間，她在鏡子上看到「恭喜！禮物就在後院。」



星期 一

姓名： _____
_____ 月 _____ 日

kàn tú tián tián kàn
看圖填填看： (Look at the pictures and complete the paragraph.)



xīng qī rì zǎo shàng
_____ 上，
qīng qīng bǎ yì fēng xìn fàng zài
青 青 把 一 封 信 放 在
chú fáng de zhuō zi
_____ 的 _____
shàng
上。



yuán lái shì qīng qīng yào mā ma dào
原 來 是 青 青 要 媽 媽 到
kè tīng qù zhǎo yí yàng
_____ 廳 去 _____
lǐ wù
禮 物。



mā ma zài shā fā shàng
媽 媽 在 _____ 上
zhǎo dào yì fēng xìn
_____ 一 封 _____，
shàng miàn xiě zhe qīng mā ma
_____ 寫 著：「請 媽 媽
qù zhǎo qīng qīng zuì ài
去 找 青 青 _____
kàn de nà běn shū
看 的 那 本 _____。」



星期 二

姓名： _____
_____ 月 _____ 日

kàn tú tián tián kàn
看圖填填看： (Look at the pictures and complete the paragraph.)



mā ma zǒu jìn qīng qīng de fáng
媽 媽 走 進 青 青 的 _____
jiān kàn jiàn xī yóu jì hé
_____， _____ 西 遊 記 和
yì fēng xìn zài qīng qīng de chuáng
一 封 信 在 青 青 的 _____
shàng
_____。



xìn shàng xiě zhe jìng zì huì
信 上 寫 著：「 _____ 會
gào sù nín lǐ wù zài nǎ
_____ 您，禮 物 _____ 在
lǐ
哪 裡。」



mā ma zǒu jìn lóu xià de
媽 媽 走 進 _____ 的
xǐ shǒu jiān a tā
_____ 阿！她
zhī dào le lǐ wù zài
_____ 了，禮 物 在
hòu yuàn
_____。



姓名：_____
____月____日

kàn tú tián tián kàn
看圖填填看：(Look at the pictures and complete the paragraph.)



mā ma zài hòu yuàn de yǐ
媽媽在後院的
zi xià miàn fā xiàn yí ge
下面，發
jīn sè de hé zi
一個金
盒子的。



hé zi lǐ miàn yǒu yì tiáo fěn hóng
盒子里面有一條粉紅
sè de xiàng liàn hé yì zhāng kǎ
色的項鍊和一張
piàn kǎ piàn shàng xiě zhe
卡片上寫著：
_____。



mā ma mǔ qīn jié kuài lè
媽媽：母親節快樂！
zhè tiáo xiàng liàn shì
這條項鍊是
wǒ zì jǐ zuò de
我自
jīng qīng jìng shàng
青
敬上



姓名：_____
____月____日

kàn tú tián tián kàn
看圖填填看：(Look at the pictures and complete the paragraph.)



jīn tiān shì mǔ qīn jié quán jiā
今天
chū qù chī fàn de shí
出
hòu mā ma dài zhe qīng qīng
媽
sòng de xiàng liàn
的項鍊。



bà ba shuō zhè tiáo xiàng liàn zhēn piào
爸
liang mā ma shuō quán shì
亮！媽
jiè zhǐ yǒu zhè yì tiáo yǒu
只
qián yě mǎi bú dào ne
也
呢！

lián lián kàn
連連看：(Join two characters with a line to make a word or a phrase.)

房	洗	樓	眼	醫	床
院	間	澡	梯	單	睛



姓名：_____ 月 _____ 日

tián rù zhèng què de zì
填 入 正 確 的 字： (Fill in the blanks with the correct words.)

後、候

zhào xiàng de shí _____ , gē ge zhàn zài wǒ de

1. 照 相 的 時 _____ ,
_____ 面 _____ 。

shí _____ bù zǎo le , chī wán fàn yǐ _____ , kuài

2. 時 _____ 不 早 了 _____ , 快
去 寫 功 課 吧 !

tián rù shì dāng de cí yǔ
填 入 適 當 的 詞 語： (Fill in the blanks with the correct words or phrases.)

放大鏡

蛙鏡

老花眼鏡

太陽眼鏡

wǒ yóu yǒng de shí hòu dōu huì dài shàng _____ 。

nǎi nai kàn bào de shí hòu dōu huì dài shàng _____ 。

tài yáng hěn dà de shí hòu wǒ huì dài shàng _____ 。

dì tú shàng de zì tài xiǎo le , bà ba cháng cháng yòng _____

_____ lái bǎ zì fàng dà 。



姓名：_____ 月 _____ 日

親子話題—生活教育
(English translation on page 189)

qīn qíng
親 情

xiǎo péng you ! mǔ qīn jié kuài dào le , nǐ yào sòng gěi mā ma
小 朋 友 ! 母 親 節 快 到 了 , 你 要 送 給 媽 媽
shén me lǐ wù ne rú guǒ nǐ zì jǐ zuò yì zhāng kǎ piàn gěi
什 麼 禮 物 呢 ? 如 果 你 自 己 做 一 張 卡 片 給
mā ma tā yí dìng huì hěn gāo xìng
媽 媽 , 她 一 定 會 很 高 興 。

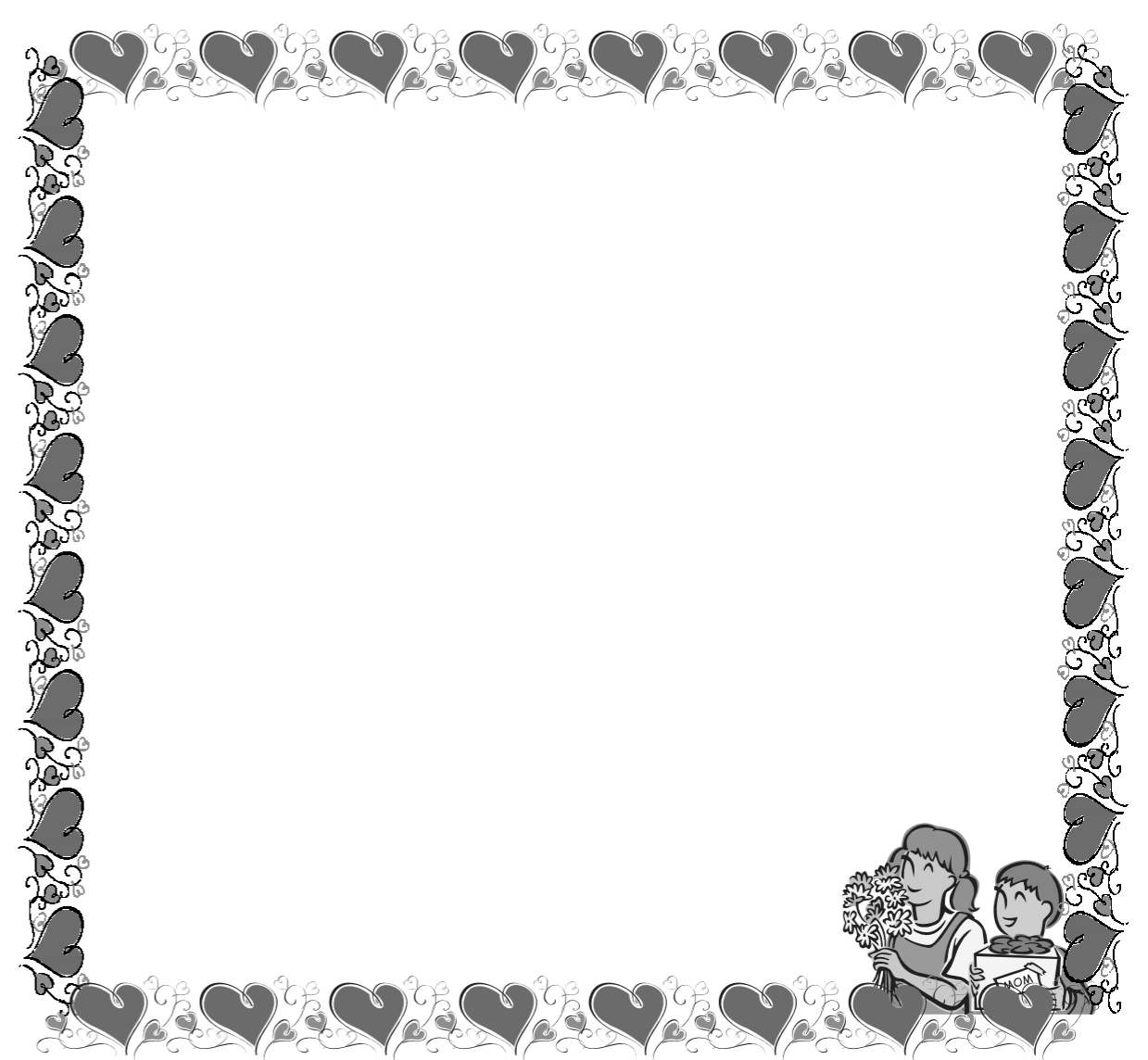

給家長的話： 請家長參考本週課本故事，和孩子討論親子間互動關懷的重要。



姓名：_____
____月____日

shēng zì xiě xiě kàn
生字寫寫看：(Write each word five times.)

平平平平平									
píng									
平	ㄉㄨㄥˊ								
升升升升									
shēng									
升	ㄕㄨㄥ								
落落落落落落落落落落									
luò									
落	ㄌㄨㄛˋ								
農農農農農農農農農農農農									
nóng									
農	ㄋㄨㄥˊ								

cí yǔ lián lián kàn
詞語連連看：(Connect two characters to make a phrase.)

樓 旗
平 原
升 梯

公 葉
落 場
農 平



姓名：_____
____月____日

城城城城城城城城									
chéng									
城	ㄇㄥˊ								
市市市市市									
shì									
市	ㄕㄨˋ								
活活活活活活活活									
huó									
活	ㄏㄨㄛˊ								

xiě xiě kàn zài lián lián kàn
寫寫看再連連看：(Fill in the blanks and join the pictures and the correct sentence.)



jiàng lǚ sǎn
降 傘

nóng fū
農 夫

nóng chǎng
農 場

zhí shēng jī
直 升 機

zhōng guó chéng
中 國 城





tián rù shì dāng de cí yǔ
填入適當的詞語： (Fill in the blanks with the correct phrases.)

城市

生活

公平

平原

高樓

- měi guó shì wǒ men de guó jiā yě shì wǒ men
美 國 是 我 們 的 國 家 ， 也 是 我 們
měi tiān de dì fāng 。
每 天 的 地 方 。
- tái běi shì tái wān de yí ge dà
台 北 是 台 灣 的 一 個 大
yǒu hěn duō
有 很 多 。
- zhè ge wán jù shì dà jiā de dà jiā yì qǐ wán
這 個 玩 具 是 大 家 的 ， 大 家 一 起 玩
cái
才 。
- zhè lǐ shì hěn dà de yǒu hěn duō
這 裡 是 很 大 的 ， 有 很 多
niú yáng zài chī cǎo
牛 羊 在 吃 草 。

chóng zǔ
重組： (Put the words in order and rewrite them.)

- * 太陽 東方 從 升起。 每天
- * _____



zào jù liàn xí
造句練習： (Use the shaded words to make sentences.)

lì rè rè rē rē nào nào
例： 熱 鬧 → 熱 熱 鬧 鬧
dà jiā rē rē nào nào de guò xīn nián 。
大 家 熱 熱 鬧 鬧 地 過 新 年 。

- gāo xìng
1. 高 興 →
- xǔ duō
2. 許 多 →

pīn zì yóu xì
拼字遊戲： (Put two characters together to make a new word and make a phrase for the new word.)

- 水 (氵) + 可 → 河 → 河川
- 水 (氵) + 舌 → →
- 土 + 成 → →
- 冫 + 完 → →



姓名：_____ 月 _____ 日

jiāng zhèng què de hào mǎ tián zài kuò hú lǐ
將正確的號碼填在括弧裡：(Look at the picture and fill in the blanks with the number of the correct words or phrases.)

- shā mò gāo shān píng yuán hé chuān shān gǔ hǎi yáng
- ①沙漠 ②高山 ③平原 ④河川 ⑤山谷 ⑥海洋

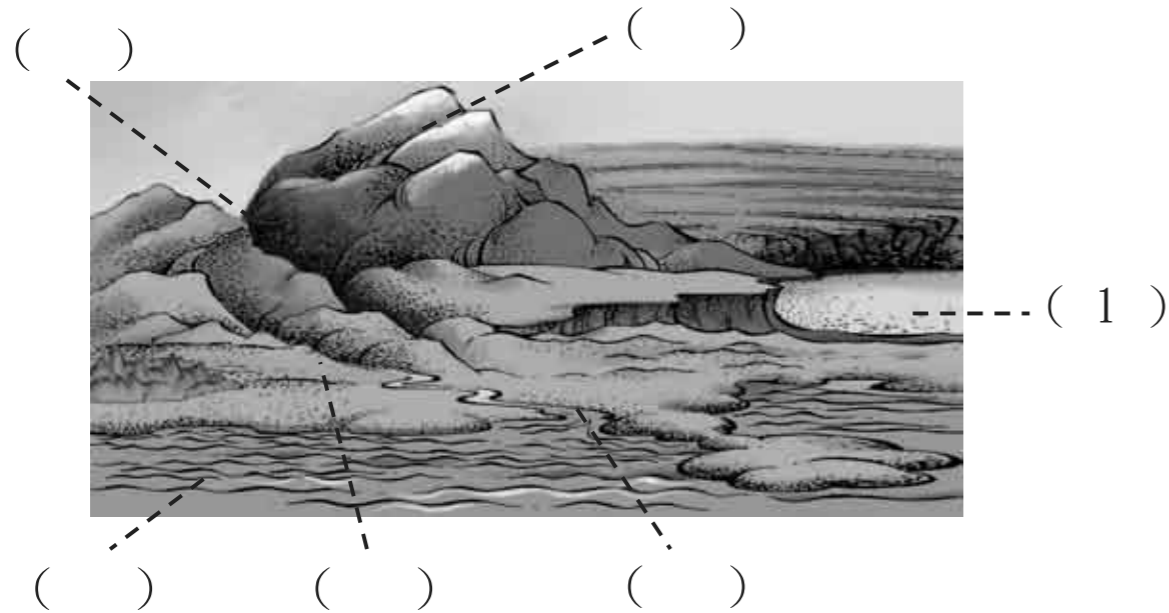

yòng xià liè de zì zǔ chéng cí
用下列的字組成詞：
(Use the following characters to make words or phrases and write them in the blanks.)

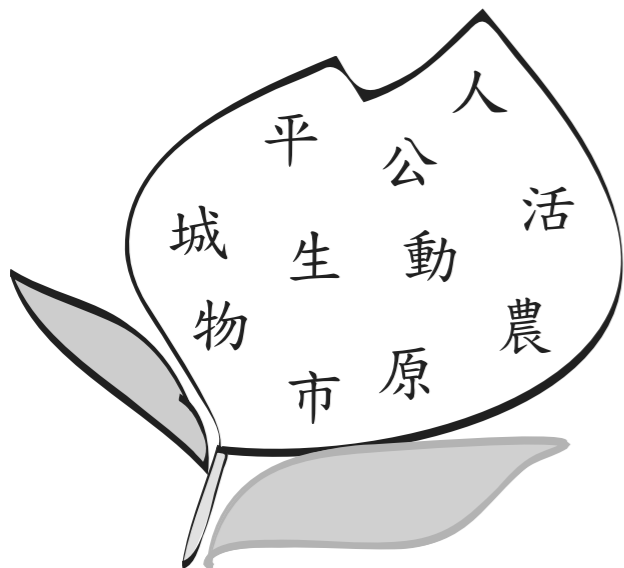

1. 公平
2. _____
3. _____
4. _____
5. _____
6. _____



姓名：_____ 月 _____ 日

shuō gù shì dà jiā dōu ài chī fàn
說故事—大家都愛吃飯

àn zhào kè běn shuō gù shì dān yuán huí dá wèn tí
按照課本「說故事」單元回答問題：
(Answer the questions according to the section of “telling a story” in the textbook.)

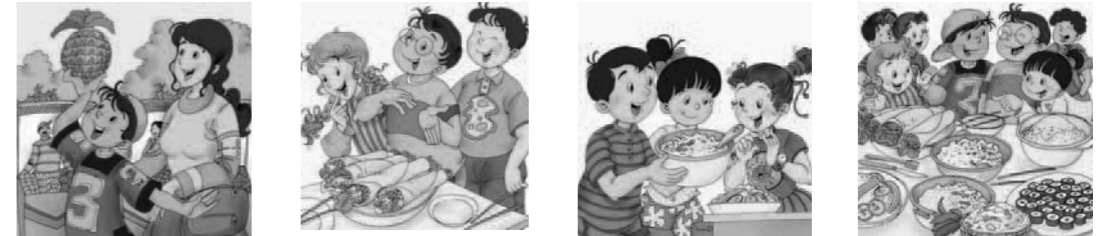

1. 【 () 】 zhōng zhong hé mā ma qù nǎ lǐ mǎi fèng lí
中中和媽媽去哪裡買鳳梨？
(① 夏威夷 ② 印度文化村 ③ 農夫市場)。
2. 【 () 】 yù mǐ bāo bǐng shì nǎ yì guó de shí wù
玉米包餅是哪一國的食物？
(① 中國 ② 美國 ③ 墨西哥)。
3. 【 () 】 nǎ guó de rén mín zuì ài chī pào cài
哪國的人民最愛吃泡菜？
(① 中國 ② 印度 ③ 韓國)。
4. 【 () 】 zhōng guó zài nǎ yì zhōu
中國在哪一洲？
(① 美洲 ② 歐洲 ③ 亞洲)。
5. 【 () 】 dà jiā dài de shí wù lǐ dōu yǒu yí yàng shén me
大家帶的食物裡都有一樣什麼？
(① 包餅 ② 泡菜 ③ 飯)。



星期 一

姓名： _____
_____ 月 _____ 日

shēng zì xiě xiě kàn
生字寫寫看： (Write each word five times.)

村村村村村村									
cūn									
村	ㄘㄨㄣ								
場場場場場場場場場場									
chǎng									
場	ㄔㄤˇ								
州州州州州州									
zhōu									
州	ㄓㄡ								
民民民民民									
mín									
民	ㄇㄣˊ								

kàn tú xiě xiě kàn
看圖寫寫看： (Look at the pictures and fill in the blanks)



cāo
操 _____ 長



_____ 長



jiā
加 _____



星期 二

姓名： _____
_____ 月 _____ 日

shēng zì xiě xiě kàn
生字寫寫看： (Write each word five times.)

洲洲洲洲洲洲洲洲									
zhōu									
洲	ㄓㄡ								
化化化化									
huà									
化	ㄏㄨㄚˋ								
亞亞亞亞亞亞亞亞									
yà									
亞	ㄚˋ								

lián lián kàn
連連看看： (Connect the picture with the correct sentence.)

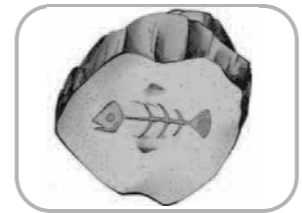

jūn dì
亞軍就是第二名。

yì
這些人都是亞裔。

這是魚的化石。



姓名： _____
_____ 月 _____ 日

看圖填填看： (Look at the picture and fill in the blank.)



美國東邊是 _____ 洋，

美國西邊是 _____ 洋，

墨西哥是美國 _____ 邊

的國家。加拿大是

美國 _____ 邊的國家。

填入適當的詞語： (Fill in the blanks with the correct words or phrases.)

文化

公民

市場

農村

- 爺爺是美國 _____ ，他六歲的 _____ 時候移民來美國。
- 王老師住在 _____ ，在那裡他有 _____ 大農場。
- 小明和媽媽去 _____ 買東西。
- 在中文學校老師教我們中國字和 _____ 中國 _____ 。



姓名： _____
_____ 月 _____ 日

看圖填填看： (Look at the picture and fill in the blanks.)

歐 洲

拼字遊戲： (Put two characters together to make a new word and make a phrase for the new word.)

- 水 (氵) + 可 → 河 → 河川
- 水 (氵) + 羊 → _____ → _____
- 水 (氵) + 舌 → _____ → _____
- 水 (氵) + 先 → _____ → _____
- 水 (氵) + 州 → _____ → _____



姓名：_____ 月 _____ 日

zào cí liàn xí
造詞練習：(Fill in each blank to make a word or a phrase.)

1.

拿	
開	門

2.

市	

3.

活	

4.

農	

5.

平	

6.

	民

chóng zǔ
重組：(Put the words in order and rewrite them.)

- * 美國 不同的 有 許多 人種。
* _____
- * 亞洲 世界上 是 洲。 最大的
* _____
- * 太平洋 美國的 西邊。 在
* _____



姓名：_____ 月 _____ 日

shuō gù shì dà jiā dōu ài chī fàn
說故事 — 大家都愛吃飯

lián lián kàn
連連看：(Join the picture and the description.)



tóng lè huì kāi shǐ le
同樂會開始了。 Lisa
ná chū fǎ guó xiāng cháng chǎo fàn
拿出法國香腸炒飯。



míng míng ná chū shòu sī zǐ cài
明明拿出壽司，紫菜
lǐ miàn bāo le bái fàn dàn hé
裡面包了白飯、蛋和
huáng guā
黃瓜。



zhōng zhōng gēn mā ma qù chéng lí
中中跟媽媽去城裡
de nóng fū shì chǎng mǎi le yí
的農夫市場，買了一個
ge dà fèng lí
個大鳳梨。



yǒu yǒu ná chū mò xī gē de
友友拿出墨西哥的
yù mǐ bāo bǐng lǐ miàn yǒu
玉米包餅，裡面有
fàn hēi dòu hé shēng cài
飯、黑豆和生菜。



姓名：_____
 _____月_____日

kàn tú tián tián kàn
看圖填填看：(Look at the pictures and complete the paragraph.)



zuó tiān fàng xué de shí hòu
昨天放學的時後，
míng míng shuō míng tiān kāi tóng
明明說：「明天開
lè huì dà jiā bú yào
_____，大家不要
wàng jì dài shí wù lái
_____帶食物來！」



fàng xué yǐ hòu zhōng zhong gēn
_____以後，中中跟
mā ma qù chéng lí de nóng fū
媽媽去_____的農夫
shì chǎng mǎi le yí ge
_____，買了一個
dà fèng lí
大鳳梨。



huí jiā yǐ hòu mā ma bǎ cài
回家_____，媽媽把菜
zuò hǎo jīn tiān
_____。
yí dà zǎo zhōng zhong dài zhe shí wù
一大早，中中_____著食物
qù xué xiào le
去學校了。



姓名：_____
 _____月_____日

kàn tú tián tián kàn
看圖填填看：(Look at the pictures and complete the paragraph.)



tóng lè huì kāi shǐ le
_____開始了。Lisa
ná chū fǎ guó xiāng cháng chǎo
_____法國香腸
fàn fǎ guó shì ōu zhōu de
_____。法國是歐
yí ge guó jiā
一個_____。



yǒu yǒu ná chū mò xī gē de
友友拿出墨西哥的
yù mǐ bāo bǐng
_____。
mò xī gē shì měi guó
墨西哥_____是美國
nán biān de guó jiā
_____的國家。



ná chū hán guó pào cài
John_____韓國泡菜
chǎo fàn pào cài shì hán guó
炒飯。泡菜是韓國
rén mín de rì cháng shí
_____的日
wù
食物。



姓名：_____
____月____日

kàn tú tián tián kàn
看圖填填看：(Look at the pictures and complete the paragraph.)



míng míng ná chū shòu sī zhè shì
明₂明₂拿₃出₄壽₅司₆， _____₇ _____₈
rì běn rén mín píng cháng zuì
日₁本₂人₃民₄ _____₅ _____₆最₇
ài chī de shí wù
_____的₁ _____₂ _____₃。



ná chū yìn dù
Ben _____₁ _____₂印₃度₄
kā lí fàn kā lí fěn shì cóng
咖₁哩₂ _____₃。 咖₁哩₂粉₃是₄ _____₅
yìn dù mín zú wén huà cūn
印₁度₂民₃族₄ _____₅ _____₆ _____₇
mǎi lái de
買₁來₂的₃。



qīng qīng ná chū zhōng guó huǒ tuǐ
青₁青₂拿₃出₄中₅國₆火₇腿₈
dàn chǎo fàn zhōng
蛋₁ _____₂ _____₃。 _____₄
guó yìn dù rì běn
_____、印₁度₂、 _____₃
hé hán guó dōu zài yà zhōu
和₁韓₂國₃都₄在₅ _____₆ _____₇。



姓名：_____
____月____日

kàn tú tián tián kàn
看圖填填看：(Look at the pictures and complete the paragraph.)



zuì hòu zhōng zhong ná chū měi guó
最₁後₂， 中₃中₄拿₅出₆ _____₇ _____₈
xià wēi yí zhōu de fēng lí
夏₁威₂夷₃ _____₄的₅鳳₆梨₇
chǎo fàn
_____的₁ _____₂。



míng míng shuō zěn me dà jiā dài de shí
明₁明₂說₃：「 怎₄麼₅大₆家₇帶₈的₉食₁₀
wù dōu shì mǐ zuò de dà jiā
物₁都₂是₃米₄ _____₅的₆？ 」大₇家₈
xiào zhe shuō yīn wèi dà jiā
笑₁著₂說₃：「 _____₄ _____₅大₆家₇
dōu zuì ài chī fàn
都₁ _____₂ _____₃ _____₄ _____₅！」

lián lián kàn
連₁連₂看₃： (Connect two characters to make a phrase.)

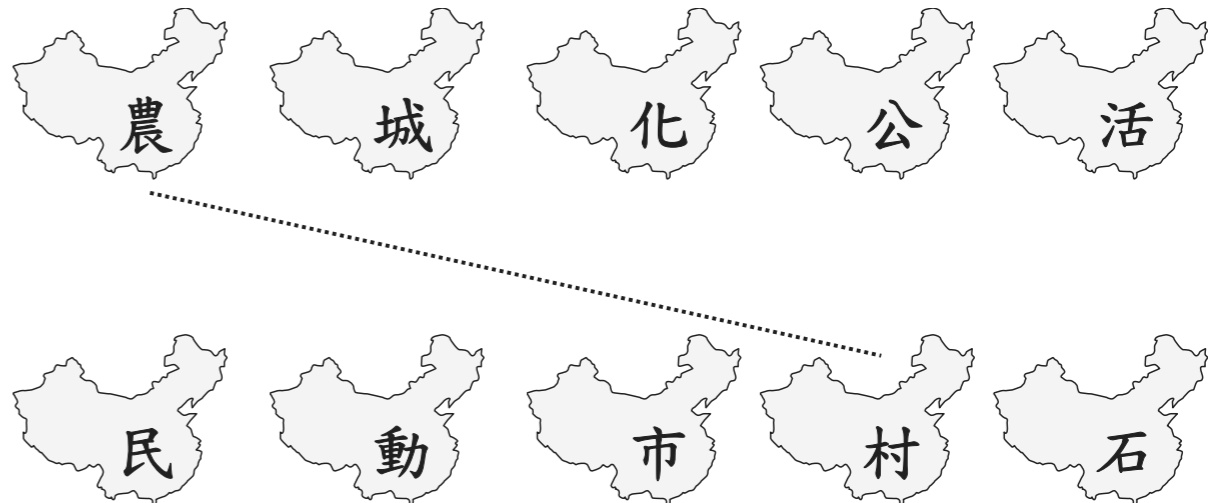



姓名：_____ 月 _____ 日

tián rù zhèng què de zì
填入正確的字：(Fill in the blanks with the correct words.)

(到、道)

- 你知不知道從這裡動物園要怎麼走嗎？
nǐ zhī [] cóng zhè lǐ [] dòng wù yuán yào zěn me zǒu ma
- 媽媽說要走在人行道上，不要走在馬路上。
mā ma shuō yào zǒu zài rén xíng [] shàng, bú yào zǒu zài mǎ lù shàng

(州、洲)

- 世界上有七大洋，美國在北美 []。
shì jiè shàng yǒu qī dà yáng [], měi guó zài běi měi []。
- 美國有五十 []，加 [] 是美國第三大 []。
měi guó yǒu wǔ shí [], jiā [] shì měi guó dì sān dà []。

(後、候)

- 春天的時候，[] 院都會長出許多青草。
chūn tiān de shí [], [] yuàn dōu huì zhǎng chū xǔ duō qīng cǎo
- 今天爸爸打電話給奶奶，問 [] 奶奶好不好。
jīn tiān bà ba dǎ diàn huà gěi nǎi nai, wèn [] nǎi nai hǎo



姓名：_____ 月 _____ 日

親子話題—生活教育
(English translation on page 190)

xún gēn
尋根

měi guó shì yí ge yí mín de guó jiā dà jiā de zǔ xiān dōu shì cóng bié de dì fāng bān lái de xiǎo péng you nǐ de zhǎng bèi men shì zài shén me dì fāng chū shēng de? tián tián kàn
美國是一個移民的國家。大家的祖先都是從別的地方搬來的。小朋友！你的長輩們是在什麼地方出生的？填填看看！

wài gōng 外公 shēng zài 生在：	wài pó 外婆 shēng zài 生在：	yé ye 爺爺 shēng zài 生在：	nǎi nai 奶奶 shēng zài 生在：
mā ma 媽媽 shēng zài 生在：	bà ba 爸爸 shēng zài 生在：	wǒ 我 shēng zài 生在：	

給家長的話：和孩子談談家族的移民史，移民有先後，美國是大家的，告訴孩子他也是美國的主人。



星期五之二

姓名：_____

_____月_____日

親子話題—生活教育

Learning Chinese in Daily Life



People who understand both phonetic zed and graphic written languages are extra smart because their brains are stimulated in a different way. For example, English, Spanish, and French are phonetic zed languages; however, Chinese is a graphic language. Would you like to do better in Chinese? If all of your answers to the following questions are ①, you will get smarter and smarter.



1. () When I meet someone who speaks both Chinese and English, ① I would use the opportunity to practice speaking Chinese. ② I would just speak English as usual.
2. () The way I do my Chinese homework: ① One or two pages everyday. ② I wait until the last minute and do it all at once.
3. () When I read Chinese textbooks or stories, ① I read zhu-yin when I can not understand the characters. ② I always read zhu-yin or pin-yin, and I do not read the characters.
4. () When I practice writing Chinese vocabularies or phrases, ① I always follow the order of the strokes. ② I do not follow the order of the strokes; I just write them any way I please.

For parents: Help your kid to learn Chinese in every possible way in daily life.



星期五之二

姓名：_____

_____月_____日

親子話題—生活教育

Following Others Blindly

The story of ‘The Monkey Who Scooped up the Moon from the Water’ tells us not to follow other people blindly. ‘Blind’ is ‘not being able to see’, ‘following’ is ‘copying what someone else is doing’. ‘Following other people blindly’ means ‘you copy other people to do something without thinking clearly yourself’. Which is not a very smart thing to do, right? What are you going to do when you are in situations like the following:

1. () When I approach the cross road, ① I need to wait for the green light and make sure it is safe when I cross the street. ② I do not need to watch out; I just follow the people in front of me.
2. () Someone stuck the gum under the desk after spitting it out, ① this is gross, and I will not do it. ② I can do it since other people do it.
3. () Mary is very nice and polite in school, but some kids called her a ‘nerd’ just because she wears glasses and overall everyday, no one wants to play with her. ① I won’t play with her either. ② I will still play with her no matter what other kids say.

For parents: Discuss with your kid how to avoid following what other people do without thinking first.



親子話題—生活教育

Observation of Our Surroundings



In the story of 'Jack-O-Lantern', Zhong Zhong is a very observant boy; his life is always full of fun and surprises. Do you also like to observe the people and things around you? Please answer the following questions:

1. What do ants do when it's going to rain?



2. What kind of trees' leaves don't fall during autumn and winter in your campus?



3. How many toes does a dog have?



4. Do you remember your family members' birthdays?



For parents: Encourage your kid to observe and be concerned about the people and things around him/her.



親子話題—生活教育

Go Back on One's Promise

In the story of 'A Journey to the West', the Dragon King gave the Monkey king a huge iron rod. However, after Dragon King found out that the iron rod is actually a magic cudgel, he was regret and wanted to get it back.

Have you ever "go back on your promise" before? What would you do if you had a situation like this:

If you had 2 identical football cards and you gave one to your brother. But now you have lost the one you had and you are really upset, what are you going to do?

1. Ask your brother to give it back to you, because it was yours in the first place.
2. Discuss with your brother to see if you can exchange another card with him.
3. You won't mention the card again since it's his now.

For parents: Talk with your kid about why it's not good to go back on one's promise.



星期五之二

姓名：_____

_____月_____日

親子話題—生活教育
Greetings

Christmas and New Year's Day are coming soon. Can you write a greeting card to your family member or a friend? Give it a try!

_____ :

_____ 敬上

_____年_____月_____日

For parents: encourage your kid to show gratitude to other people.



星期五之二

姓名：_____

_____月_____日

親子話題—生活教育
Gentleness

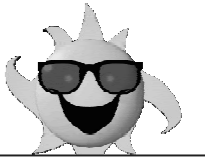

Through the story of 'The North Wind and the Sun', we have learned that it takes less effort for gentle and kind people to get things done; in other words, gentleness is more powerful than force. If you can do the following things in your daily life, you will definitely become a very popular and competent person.

Please read aloud and try to remember!

1. I always feel grateful, and I keep smile all the time.
2. I respect everyone, and I am polite and gentle to others.
3. I always say "please" and "thank you".
4. I do not throw a tantrum when I am upset about something.
5. I forgive other people because I make mistakes too.

For parents: Think about some good examples from daily life which prove being gentle and polite helps to succeed.



姓名：_____

_____月_____日

親子話題—生活教育

To recognize, appreciate, and repay benefits received

In the story of “I want to help my grandpa”, You-You is a good kid who can recognize, appreciate, and repay favors received. You must be a good kid too. What kind of chores do you do to help your parents at home? Do you help with recycling or anything else? Please write them down. (It can be written in either Chinese or English)

1. _____
2. _____
3. _____
4. _____
5. _____

For parents: Encourage your kid to care about family members, help him/her to start doing chores as a habit.



姓名：_____

_____月_____日

親子話題—生活教育

Saving Money

It's very important to learn to save money, and it's also important to plan on how to spend the money. Assume you have 30 dollars and you need to do the following things, how are you going to distribute the money? Please fill out the blanks.



Birthday gift for grandma		\$
Ice cream		\$
A storybook		\$
Donation for charity		\$
(total):		\$30

For parents: Help your kid to start the habit of bookkeeping.



姓名：_____

_____月_____日

親子話題—生活教育
Family Ties

Mother's Day is coming soon, what are you going to give your mom for present? She will be delighted if you can make a card for her....

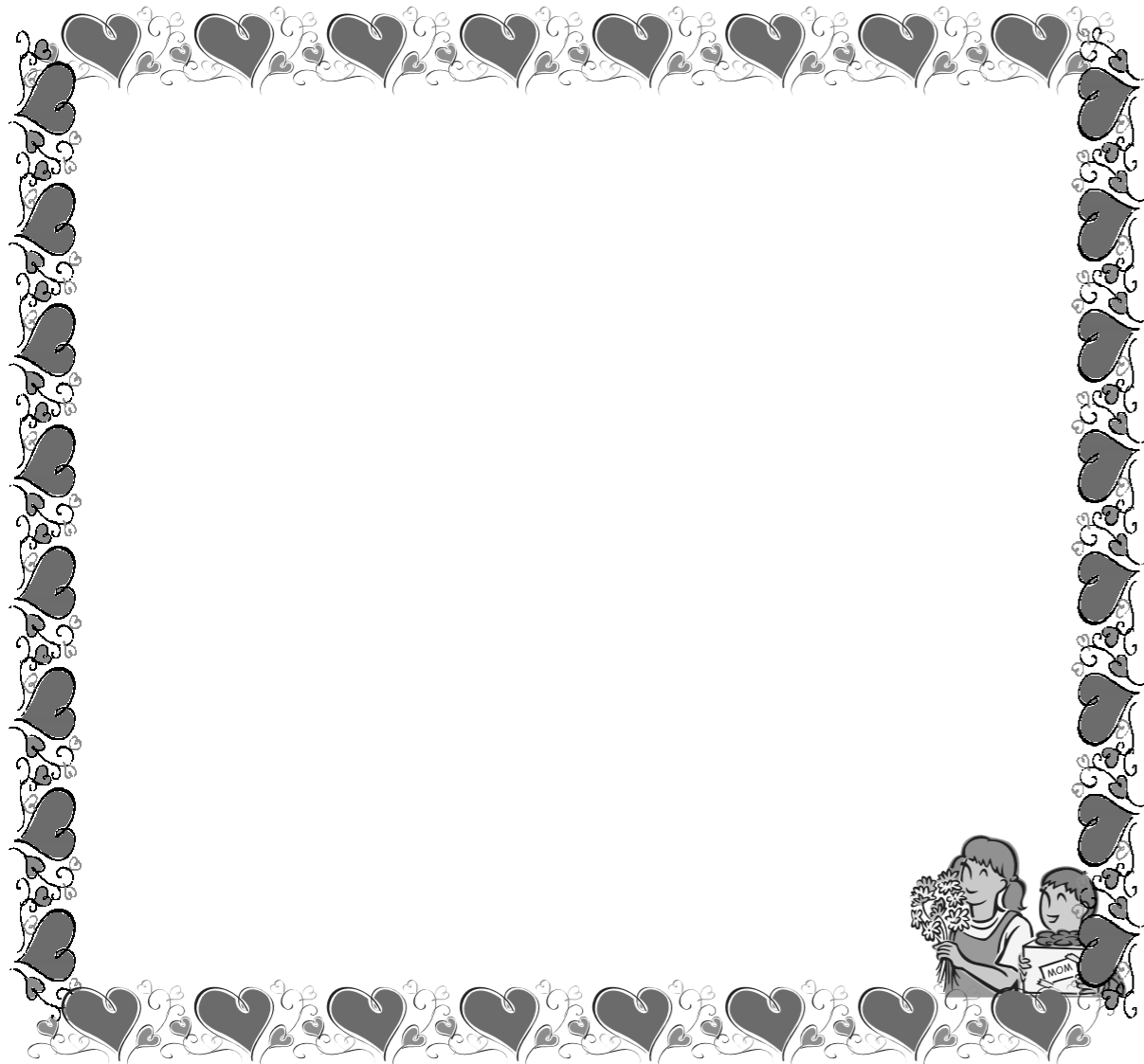

For parents: Encourage your kid to show his/her affections for the elder members of the family and siblings.



姓名：_____

_____月_____日

親子話題—生活教育
Search for one's Origin

USA is a country of immigrants. Everyone's ancestors came from somewhere else in the world. Do you know where your parents and grandparents were born? Please fill in the blanks below:

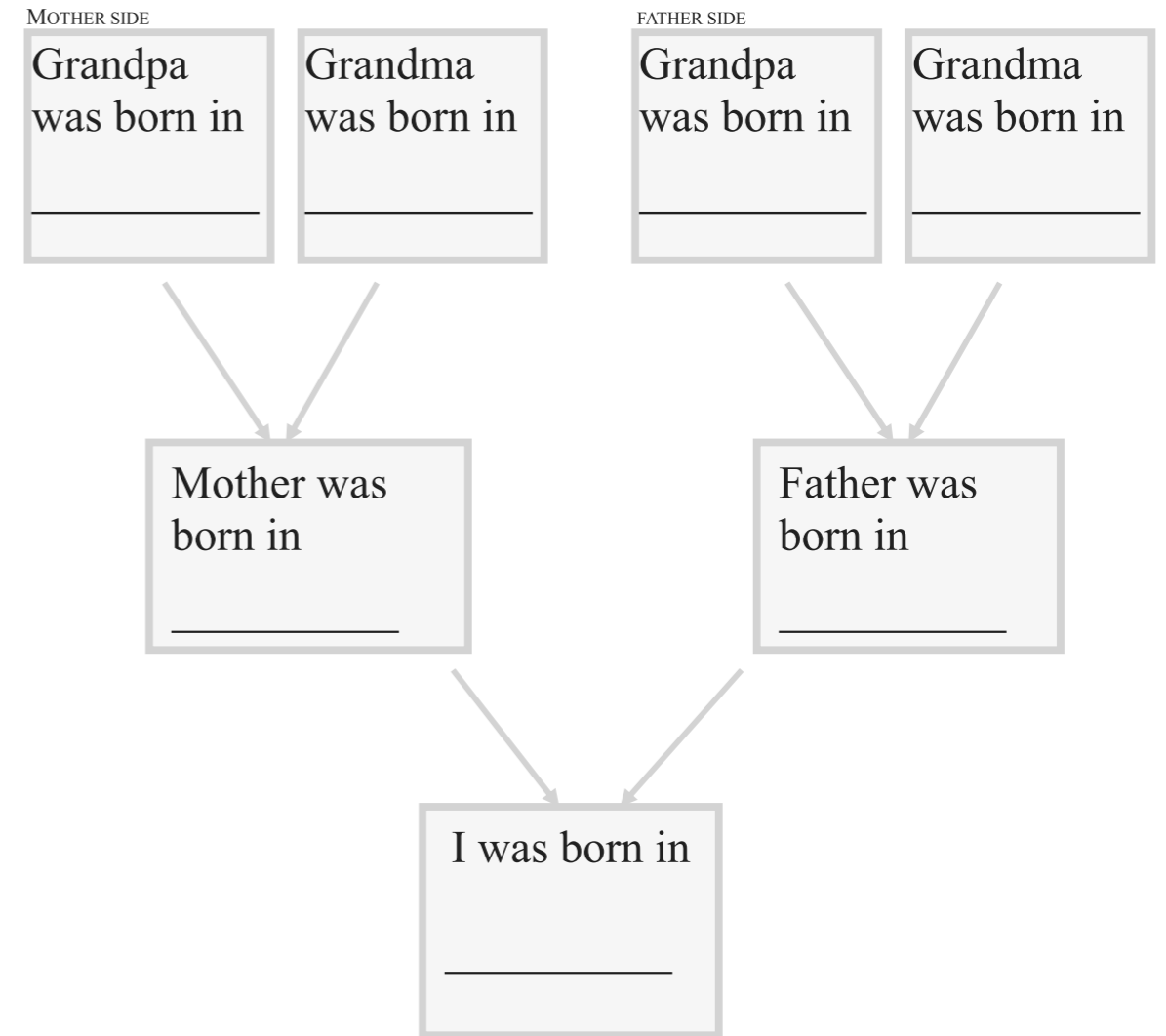

For parents: Talk to your kid about the immigration history of your family. Tell your kid that everyone has the equal right and obligation in the country, it doesn't matter how early or late the family moved to USA. This land belongs to all the people who live here.



美洲華語課本第一冊、第二冊、第三冊生字表

	第一冊	第二冊	第三冊
A		ài 愛	
B	bā bā bǐ bái 八、巴、比、白、 bǎi bú bù 百、不、不	bǎ bà bāo bèi 把、爸、包、貝、 běn bǐ 本、筆	bàn biān biǎo běi bǐ 半、邊、表、北、比
C	cǎo chàng 草、唱	cāi cái cháng chī 猜、才、長、吃、 chū chūn cóng 出、春、從	chuān chéng cháng chuān chuī 川、成、常、穿、吹、 chē cùn cì cōng chuāng 車、寸、次、窗、 cún chú chuáng chéng cūn 存、廚、床、城、村、 chǎng 場
D	dà dāo de dì 大、刀、的、地、 duō dù 多、肚	dào dào de dé dì 到、道、得、得、弟、 dōng dòng dōu dū 冬、洞、都、都、 duo duǒ 朵、朵	diǎn diàn dìng duì dài 點、電、定、對、帶、 dǎ diào dòng dòu děng 打、掉、動、豆、等、 dōng 東
E	ěr èr 耳、二	ér er 兒、兒	
F	fēng 風	fāng fēi fēn 方、飛、分	fàng fēi fàn fāng fáng 放、非、飯、方、房、 fā 發
G	gōng 工	gāo gào gē gē 高、告、哥、歌、 ge gè gěi gēn 個、個、給、跟、 gòng guǒ guò 共、果、過	gōng guā guó guài 公、瓜、國、怪



美洲華語課本第一冊、第二冊、第三冊生字表

H	hǎo hé hóng huā 好、和、紅、花、 huǒ hé 火、禾	hé hé huáng hái hǎi 合、河、黃、還、海、 hēi hěn hòu huà 黑、很、後、畫、 huà huán huí huì 話、還、回、會	hù xíng hòu huó huà 戶、行、候、活、化
J	jiān jiàn jiào jiǔ 尖、見、叫、九 jiāng jiāo 江、交	jī jiā jìn jiǔ jiù 幾、家、進、久、就	jǐng jù jiè jì jīn 井、具、界、記、巾、 jīn jīn jǐ jìng jiān 今、金、己、鏡、間
K	kǎ kàn kǒu kū 卡、看、口、哭	kāi kě kuài 開、可、快	kōng kè kòng 空、客、空
L	le lín liù lǐ 了、林、六、李 lái lì 來、力	lái lǎo lǐ lǐ lì 來、老、里、裡、力、 liǎng liú 兩、流	lā liàng lù lěng lèi 拉、亮、路、冷、累、 lè lóu luò 樂、樓、落
M	méi mǐ míng mù 沒、米、明、木、 mù 目	mā mǎ máo měi 媽、馬、毛、每、 mèi míng men mén me 妹、名、們、門、麼	miàn měi mǎi mài mín 面、美、買、賣、民
N	nǎ nà nǐ nǚ 哪、那、你、女、 nán 男	ná nǎi nián niǎo niú 拿、奶、年、鳥、牛	nán néng nóng 南、能、農
P	péng 朋	pá pà pǎo 爬、怕、跑	piàn píng 片、平
Q	qī qiān qù 七、千、去	qǐ qián qīng qǐng 起、前、青、請	qiū qī qì quán qí 秋、期、氣、全、奇、 qián 錢
R	rén rì ròu 人、日、肉	rú rù 如、入	rè 熱
S	sān shā shān shàng 三、沙、山、上	shén shéi shū shuō sòng 什、誰、書、說、送	shì shì shì shōu shí 事、示、世、收、食



美洲華語課本第一冊、第二冊、第三冊生字表

S	shǎo shé shēng shí 少 ^{ㄩˇ} 、舌 ^{ㄕㄨㄛˊ} 、生 ^{ㄕㄨㄥ} 、十 ^ㄕ 、 shí shì shǒu shuǐ 石 ^ㄕ 、是 ^{ㄕㄣˋ} 、手 ^{ㄕㄨㄚˇ} 、水 ^{ㄕㄨㄟˊ} 、 sì 四 ^{ㄕˋ}	sù 訴 ^{ㄕˋ}	sī sè shēn shù shǔ 絲 ^ㄕ 、色 ^{ㄕㄣˋ} 、身 ^{ㄕㄨㄥ} 、數 ^{ㄕㄨˋ} 、數 ^{ㄕㄨˋ} 、 shí shēng shì 時 ^ㄕ 、升 ^ㄕ 、市 ^ㄕ
T	tā tiān tián tǔ 他 ^ㄕ 、天 ^{ㄕㄨㄢ} 、田 ^{ㄕㄨㄢ} 、土 ^{ㄕㄨˋ} 、	tài tiào tóng 太 ^{ㄕㄨㄟˋ} 、跳 ^{ㄕㄨㄟㄠ} 、同 ^{ㄕㄨㄥ}	tái tóu tái 抬 ^{ㄕㄨㄟ} 、頭 ^{ㄕㄨㄟ} 、台 ^{ㄕㄨㄟ}
W	wán wǒ wǔ wèi 玩 ^{ㄕㄨㄢ} 、我 ^{ㄕㄨㄛˊ} 、五 ^ㄕ 、位 ^{ㄕㄨㄟ}	wā wài wèi wéi 蛙 ^{ㄕㄨㄟ} 、外 ^{ㄕㄨㄟ} 、為 ^{ㄕㄨㄟ} 、為 ^{ㄕㄨㄟ} 、 wèn wǔ 問 ^{ㄕㄨㄟ} 、午 ^ㄕ 、	wáng wén wǎn wù wàng 王 ^{ㄕㄨㄟ} 、文 ^{ㄕㄨㄟ} 、晚 ^{ㄕㄨㄟ} 、物 ^ㄕ 、忘 ^{ㄕㄨㄟ} 、 wán 完 ^{ㄕㄨㄢ}
X	xià xiǎo xiào xīn 下 ^{ㄕㄨㄚˋ} 、小 ^{ㄕㄨㄟ} 、笑 ^{ㄕㄨㄟ} 、心 ^{ㄕㄨㄢ} 、 xīng xuě xiào xìng 星 ^{ㄕㄨㄟ} 、雪 ^{ㄕㄨㄟ} 、校 ^{ㄕㄨㄟ} 、姓 ^{ㄕㄨㄟ} 、 xiàng 象 ^{ㄕㄨㄟ}	xiān xiǎng xīn xìn xué 先 ^{ㄕㄨㄢ} 、想 ^{ㄕㄨㄟ} 、新 ^{ㄕㄨㄢ} 、信 ^{ㄕㄨㄢ} 、學 ^{ㄕㄨㄟ}	xǔ xīng xìng xī xiàn 許 ^{ㄕㄨˇ} 、興 ^{ㄕㄨㄟ} 、興 ^{ㄕㄨㄟ} 、西 ^ㄕ 、現 ^{ㄕㄨㄟ} 、 xiě xiàng xiè xíng xǐ 寫 ^{ㄕㄨㄟ} 、像 ^{ㄕㄨㄟ} 、謝 ^{ㄕㄨㄟ} 、行 ^{ㄕㄨㄟ} 、洗 ^{ㄕㄨㄟ}
Y	ya yá yě yī 呀 ^{ㄕㄨㄚ} 、牙 ^{ㄕㄨㄚ} 、也 ^{ㄕㄨㄟ} 、一 ^ㄕ 、 yǒu yǒu yòu yǔ 友 ^{ㄕㄨㄟ} 、有 ^{ㄕㄨㄟ} 、右 ^{ㄕㄨㄟ} 、雨 ^ㄕ 、 yuè yún yán 月 ^{ㄕㄨㄟ} 、云 ^{ㄕㄨㄟ} 、言 ^{ㄕㄨㄟ}	yáng yào yán yǐ yòng 羊 ^{ㄕㄨㄟ} 、要 ^{ㄕㄨㄟ} 、言 ^{ㄕㄨㄟ} 、以 ^ㄕ 、用 ^ㄕ 、 yóu yòu yú 游 ^{ㄕㄨㄟ} 、又 ^ㄕ 、魚 ^ㄕ	yáng yǎo yuán yī yáng 洋 ^{ㄕㄨㄟ} 、咬 ^{ㄕㄨㄟ} 、原 ^{ㄕㄨㄟ} 、衣 ^ㄕ 、陽 ^{ㄕㄨㄟ} 、 yú yàng yuán yín yǎn 於 ^ㄕ 、樣 ^{ㄕㄨㄟ} 、元 ^{ㄕㄨㄟ} 、銀 ^{ㄕㄨㄟ} 、眼 ^{ㄕㄨㄟ} 、 yuàn yǐ yǎ yù 院 ^{ㄕㄨㄟ} 、椅 ^ㄕ 、亞 ^ㄕ 、玉
Z	zài zǎo zhè zhōng 在 ^{ㄕㄨㄟ} 、早 ^{ㄕㄨㄟ} 、這 ^{ㄕㄨㄟ} 、中 ^{ㄕㄨㄟ} 、 zhú zi zǐ zú 竹 ^{ㄕㄨㄟ} 、子 ^ㄕ 、子 ^ㄕ 、足 ^{ㄕㄨㄟ} 、 zuǒ zuò zǒu zhǐ 左 ^{ㄕㄨㄟ} 、坐 ^{ㄕㄨㄟ} 、走 ^{ㄕㄨㄟ} 、只 ^ㄕ 、 zhèng 正 ^{ㄕㄨㄟ}	zài zěn zhǎng zhǎo zhēn 再 ^{ㄕㄨㄟ} 、怎 ^{ㄕㄨㄟ} 、長 ^{ㄕㄨㄟ} 、找 ^{ㄕㄨㄟ} 、真 ^{ㄕㄨㄟ} 、 zhī zhǐ zhù zì 知 ^{ㄕㄨㄟ} 、只 ^ㄕ 、住 ^{ㄕㄨㄟ} 、字 ^ㄕ	zhàn zhǐ zuì zhǒng zhòng 站 ^{ㄕㄨㄟ} 、只 ^ㄕ 、最 ^{ㄕㄨㄟ} 、種 ^{ㄕㄨㄟ} 、種 ^{ㄕㄨㄟ} 、 zhí zi zuò zhuō zhōu 直 ^{ㄕㄨㄟ} 、自 ^ㄕ 、做 ^{ㄕㄨㄟ} 、桌 ^{ㄕㄨㄟ} 、州 ^{ㄕㄨㄟ} 、 zhōu 洲 ^{ㄕㄨㄟ}