



美洲華語

第三冊
作業本



美洲华语

第三冊
作业本



shēng zì xiě xiě kàn
生字寫寫看：(Write each word five times.)

王王王王									
wáng									
王	ㄨㄥˊ								
文文文文									
wén									
文	ㄨㄣˊ								
許許許許許許許許許許									
xǔ									
許	ㄒㄩˇ								

pīn zì yóu xì
拼字遊戲：(Put two characters together to make a new word and phrase.)

- 言 + 青 → 請 → 請問
- 言 + 午 → [] → []
- 言 + 兑 → [] → []
- 言 + 斥 → [] → []
- 言 + 舌 → [] → []



shēng zì xiě xiě kàn
生字寫寫看：(Write each word seven times.)

王王王王									
wáng									
王									
文文文文									
wén									
文									
許許許許許許許許許許									
xǔ									
許									

pīn zì yóu xì
拼字遊戲：(Put two characters together to make a new word and phrase.)

- (言) + 青 → 請 → 請問
- (言) + 午 → [] → []
- (言) + 兑 → [] → []
- (言) + 斥 → [] → []
- (言) + 舌 → [] → []



shēng zì xiě xiě kàn
生字寫寫看： (Write each word five times.)

川川川									
chuān									
川	ㄔㄨㄢ								
站站站站站站站站									
zhàn									
站	ㄓㄢˋ								
半半半半半									
bàn									
半	ㄅㄢˋ								

lián lián kàn
連連看： (Draw a line to match the picture with the correct phrase.)



wén zì
文字



wáng guàn
王冠

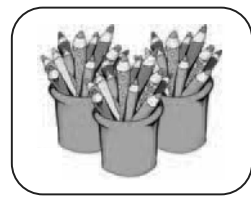

shān chuān
山川



zhàn zhe
站着

你好
Hello
holà!
안녕하십니까

chē zhàn
車站



xǔ duō bǐ
許多筆



shēng zì xiě xiě kàn
生字寫寫看： (Write each word seven times.)

chuān	川川川
川	
zhàn	站站站站站站站站
站	
bàn	半半半半半
半	

lián lián kàn
連連看： (Draw a line to match the picture with the correct phrase.)



wén zì
文字



wáng guàn
王冠

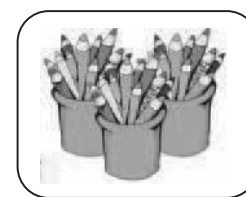

shān chuān
山川



zhàn zhe
站着

你好
Hello
holà!
안녕하십니까

chē zhàn
車站



xǔ duō bǐ
許多筆



姓名：_____ 月 _____ 日

lián lián kàn
连连看：(Connect two characters with a line to make a word or a phrase.)

名	文	也	開	半	著
山	字	一	許	河	天
中	川	拿	半	站	川

tián tián kàn
填填看：(Fill in the blanks.)

yǒu yì tiān wáng xiǎo máo nǎ qǐ yì zhāng
有 一 天 ， 王 小 毛 _____ 一 張

zhōng wén bào zhǐ tā kàn jiàn xǔ duō yī zì
中 文 報 紙 ， 他 看 見 _____ “ 一 ” 字 ，

yòu kàn jiàn xǔ duō èr zì hái kàn jiàn xǔ duō
又 看 見 _____ “ 二 ” 字 ， 還 看 見 _____

hái kàn jiàn xǔ duō sān zì hū rán wáng xiǎo máo
_____ 又 看 見 許 多 “ 三 ” 字 。 忽 然 ， 王 小 毛

kàn jiàn hé chuān de chuān zì tā xiǎng le bàn tiān
看 見 河 川 的 “ 川 ” 字 ， 他 想 了 半 天 ，

shuō dào qí guài zhè ge sān zì zěn me zhàn qǐ
說 道 ： 奇 怪 ！ 這 個 “ 三 ” 字 怎 麼 _____

lái le ?
_____ 了 ？



姓名：_____ 月 _____ 日

lián lián kàn
连连看：(Connect two characters with a line to make a word or a phrase.)

名	文	也	开	半	着
山	字	一	许	河	天
中	川	拿	半	站	川

tián tián kàn
填填看：(Fill in the blanks.)

yǒu yì tiān wáng xiǎo máo nǎ qǐ yì zhāng
有 一 天 ， 王 小 毛 _____ 一 张

zhōng wén bào zhǐ tā kàn jiàn xǔ duō yī zì
中 文 报 纸 ， 他 看 见 _____ “ 一 ” 字 ，

yòu kàn jiàn xǔ duō èr zì hái kàn jiàn xǔ duō
又 看 见 _____ “ 二 ” 字 ， 还 看 见 _____

sān zì hū rán wáng xiǎo máo kàn jiàn hé chuān de chuān
“ 三 ” 字 。 忽 然 ， 王 小 毛 看 见 _____ 的 “ 川 ”

zì tā xiǎng le bàn tiān shuō dào qí guài zhè ge sān
字 ， 他 想 了 _____ ， 说 道 ： 奇 怪 ！ 这 个 “ 三 ”

zì zěn me zhàn qǐ lái le ?
字 怎 么 _____ 了 ？



姓名：_____
____月____日

tián tián kàn
填填看：(Fill in the blanks.)



xiǎo xuě de mó bǐ
(小雪的魔笔)

tān xīn de guó wáng bǎ
貪心的國王，
xiǎo xuě zhuā jìn wáng gōng jiào xiǎo xuě
小雪抓進王宮，叫小雪
měi tiān gěi tā huà xǔ
每天給他畫
duō dōng xī
多東西。

tián rù zhèng què de cí yǔ
填入正確的詞語：(Fill in each blank with the correct phrase.)

半天 一半 許多 中文 站起來 拿起

1. 十的_____就是五。
2. 小明會看_____書，也會看英文書。
3. 小雲有_____筆，有鉛筆也有毛筆。
4. 妹妹_____說：「你們看，我長高了。」
5. 小雪_____筆來，在手心上畫了一隻鳥。
6. 弟弟想了_____還是想不明白。



姓名：_____
____月____日

tián tián kàn
填填看：(Fill in the blanks.)



xiǎoxuě de mó bǐ
(小雪的魔笔)

tān xīn de guó wáng bǎ xiǎo xuě zhuā jìn
貪心的國王，小雪抓進
wáng gōng jiào xiǎo xuě měi tiān gěi tā huà
王宮，叫小雪每天給他畫
xǔ duō dōng xī
多東西。

tián rù zhèng què de cí yǔ
填入正確的詞語：(Fill in each blank with the correct phrase.)

半天 一半 許多 中文 站起來 拿起

1. 十的_____就是五。
2. 小明會看_____書，也會看英文書。
3. 小雲有_____筆，有鉛筆也有毛筆。
4. 妹妹_____說：“你們看，我長高了。”
5. 小雪_____筆來，在手心上畫了一隻鳥。
6. 弟弟想了_____還是想不明白。



zào jù liàn xí
造句練習：(Use the shaded phrase to make sentences.)

.....許多.....

lì wǒ yǒu hǎo péng yǒu
例：我有許多好朋友。

bīng xiāng lǐ yǒu hǎo péng yǒu
1. 冰箱裡有許多。

2. _____。

.....半天.....

lì yǒu yǒu xiě zì xiě le cái xiě wán
例：友友寫字，寫了半天才寫完。

wǒ de qiān bǐ diào le zhǎo le dōu méi zhǎo dào
1. 我的鉛筆掉了，找了_____ 都沒找到。

2. _____。

tián tián kàn
填填看：(Fill in the blanks.)



xìng 姓 游
(last name)

míng 名 小如
(first name)



xìng 姓
(last name)

míng 名
(first name)



xìng 姓
(last name)

míng 名
(first name)



zào jù liàn xí
造句練習：(Use the shaded phrase to make sentences.)

.....許多.....

lì wǒ yǒu hǎo péng yǒu
例：我有許多好朋友。

bīng xiāng lǐ yǒu hǎo péng yǒu
1. 冰箱裡有許多。

2. _____。

.....半天.....

lì yǒu yǒu xiě zì xiě le cái xiě wán
例：友友寫字，寫了半天才寫完。

wǒ de qiān bǐ diào le zhǎo le dōu méi zhǎo dào
1. 我的鉛筆掉了，找了_____ 都沒找到。

2. _____。

tián tián kàn
填填看：(Fill in the blanks.)



xìng 姓 (last name) 游

míng 名 (first name) 小如



xìng 姓 (last name)

míng 名 (first name)



xìng 姓 (last name)

míng 名 (first name)



shuō gù shì biāo diǎn fú hào hěn zhòng yào
說故事——標點符號很重要

àn zhào kè běn shuō gù shì dān yuán huí dá wèn tí
按照課本「說故事」單元回答問題：(Answer the questions according to the section of "telling a story" in the textbook.)



1. 【 】 John 去台北做什麼？ (① 玩 ② 學中文 ③ 學英文)。
2. 【 】 John 為什麼餓得全身發軟，站不起來？ (① 他生病了 ② 他每天都吃不飽)。
3. 【 】 John 平常早飯吃什麼？ (① 麵包 ② 果汁和牛奶)。
4. 【 】 王奶奶為什麼誤會 John 的意思？ (① 王奶奶沒有收到 John 的信 ② John 的信沒有標點符號)。
5. 【 】 這個故事告訴我們什麼？ (① 果汁牛奶不好喝 ② 標點符號很重要)。



shuō gù shì biāo diǎn fú hào hěn zhòng yào
說故事——標點符號很重要

àn zhào kè běn shuō gù shì dān yuán huí dá wèn tí
按照課本“說故事”單元回答問題：(Answer the questions according to the section of "telling a story" in the textbook.)



1. 【 】 John 去台北做什麼？ (① 玩 ② 學中文 ③ 學英文)
2. 【 】 John 為什麼餓得全身發軟，站不起來？ (① 他生病了 ② 他每天都吃不飽)
3. 【 】 John 平常早飯吃什麼？ (① 麵包 ② 果汁和牛奶)
4. 【 】 王奶奶為什麼誤會 John 的意思？ (① 王奶奶沒有收到 John 的信。 ② John 的信沒有標點符號。)
5. 【 】 這個故事告訴我們什麼？ (① 果汁牛奶不好喝 ② 標點符號很重要)



shēng zì xiě xiě kàn
生字寫寫看： (Write each word five times.)

寫寫寫寫寫寫寫寫寫寫寫寫									
xiě									
寫	丁 一 世								
點點點點點點點點點點點點									
diǎn									
點	夕 一 丿								
咬咬咬咬咬咬咬咬咬咬									
yǎo									
咬	一 么								

xiě xiě kàn zài lián lián kàn
寫寫看再連連看： (Fill in the blanks and connect the pictures with the correct phrases.)



huí shōu
回 收

xiě xìn
寫 信

wǔ diǎn bàn
五 點 半

chē zhàn
車 站

chī diǎn xīn
吃 點 心

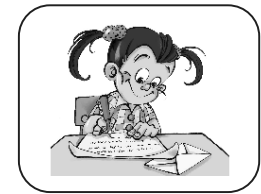
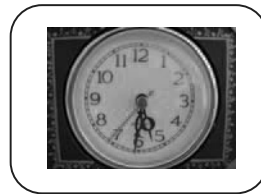

shēng zì xiě xiě kàn
生字寫寫看： (Write each word seven times.)

xiě	写写写写写									
写										
diǎn	点点点点点点点点									
点										
yǎo	咬咬咬咬咬咬咬咬咬									
咬										

xiě xiě kàn zài lián lián kàn
寫寫看再連連看： (Fill in the blanks and connect the pictures with the correct phrases.)



chē zhàn
車 站

xiě xìn
寫 信

wǔ diǎn bàn
五 點 半

huí shōu
回 收

chī diǎn xīn
吃 點 心





姓名：_____ 月 _____ 日

shēng zì xiě xiě kàn
生字寫寫看：(Write each word five times.)

表表表表表表表表									
biǎo									
表	ㄅㄧㄠˇ								
示示示示示									
shì									
示	ㄕㄨˋ								
事事事事事事									
shì									
事	ㄕㄨˋ								
收收收收收收									
shōu									
收	ㄕㄨ								

lián lián kàn
連連看：(Connect the pictures and the sentences.)



yǎo le yì kǒu píng guǒ
咬了一口蘋果。



yì qǐ kàn gù shì shū
一起看故事書。



tā zài biǎo yǎn chàng gē
她在表演唱歌。



zhè yàng biǎo shì
這樣表示 ok。



姓名：_____ 月 _____ 日

shēng zì xiě xiě kàn
生字寫寫看：(Write each word seven times.)

表表表表表表表表									
biǎo									
表									
示示示示示									
shì									
示									
事事事事事事									
shì									
事									
收收收收收收									
shōu									
收									

lián lián kàn
連連看：(Connect the pictures and the sentences.)



tā yǎo le yì kǒu píng guǒ
他咬了一口蘋果。

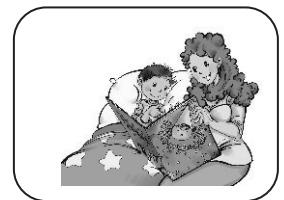

yì qǐ kàn gù shì shū
一起看故事書。



tā zài biǎo yǎn chàng gē
她在表演唱歌。



zhè yàng biǎo shì
這樣表示 ok。



lián lián kàn
连连看：(Connect two characters with a line to make a phrase.)

名	示
表	字
故	事

也	收
表	許
回	演

寫	心
事	信
點	情

tián tián kàn
填填看：(Fill in each blank with the correct words or phrases.)

máo chóng yòng shù yè xiě xìn gěi mā yǐ
毛虫用树叶，

--	--	--	--

给蚂蚁。

yǎo le sān ge dòng biǎo shì wǒ xiǎng nǐ
咬了三个洞，

--	--	--	--

我想你。

mā yǐ shōu dào xìn kàn le bàn diǎn zhōng
蚂蚁

--	--	--	--

收，看了半點鐘。

yě yǎo sān ge dòng biǎo shì kàn bù dǒng
也

--	--	--	--

咬了三个洞，

--	--	--	--

看不懂。

máo chóng hé mā yǐ shāng liáng dà shì qing
毛虫和蚂蚁，商量大事情。

kuài kuài xué xiě zì
快快的

--	--	--	--

，

xiě zì hěn yǒu yòng
写字很有用。



lián lián kàn
连连看：(Connect two characters with a line to make a phrase.)

名	示
表	字
故	事

也	收
表	許
回	演

写	心
事	信
点	情

tián tián kàn
填填看：(Fill in each blank with the correct words or phrases.)

máo chóng yòng shù yè xiě xìn gěi mā yǐ
毛虫用树叶，

--	--	--	--

给蚂蚁。

yǎo le sān ge dòng biǎo shì wǒ xiǎng nǐ
咬了三个洞，

--	--	--	--

我想你。

mā yǐ shōu dào xìn kàn le bàn diǎn zhōng
蚂蚁

--	--	--	--

收，看了半點鐘。

yě yǎo sān ge dòng biǎo shì kàn bù dǒng
也

--	--	--	--

咬了三个洞，

--	--	--	--

看不懂。

máo chóng hé mā yǐ shāng liáng dà shì qing
毛虫和蚂蚁，商量大事情。

kuài kuài xué xiě zì xiě zì hěn yǒu yòng
快快的

--	--	--	--

，

--	--	--	--

很有用。



lián lián kàn
连连看：(Connect the punctuation with the correct Chinese term and meaning.)

?	dòu hào 逗號	biǎo shì yí jù huà xiě wán le 表示一句话说完了
。	dùn hào 頓號	biǎo shì wèn wèn tí 表示问问题
、	wèn hào 問號	biǎo shì yí jù huà hái méi xiě wán 表示一句话说还没写完
,	jù hào 句號	biǎo shì bǎ cí fēn kāi 表示把词分开

jiā rù zhèng què de biāo diǎn fú hào
加入正确的标点符号：(Add the correct punctuation according to the textbook.)

méi	yǒu	yù	mǐ	qīng	dòu	yě	hěn	hǎo
没	有	玉	米	青	豆	也	很	好
méi	yǒu	yú	ròu	yě	hěn	hǎo		
没	有	鱼	肉	也	很	好		
měi	tiān	yào	yǒu	guǒ	zhī	niú	nǎi	
每	天	要	有	果	汁	牛	奶	

chóng zǔ
重组：(Put the words in order and rewrite them.)

1. *王奶奶 看了半天 收到信 以後， 才看明白。
* _____



lián lián kàn
连连看：(Connect the punctuation with the correct Chinese term and meaning.)

?	dòu hào 逗号	biǎo shì yí jù huà xiě wán le 表示一句话说完了
。	dùn hào 顿号	biǎo shì wèn wèn tí 表示问问题
、	wèn hào 问号	biǎo shì yí jù huà hái méi xiě wán 表示一句话说还没写完
,	jù hào 句号	biǎo shì bǎ cí fēn kāi 表示把词分开

jiā rù zhèng què de biāo diǎn fú hào
加入正确的标点符号：(Add the correct punctuation according to the textbook.)

méi	yǒu	yù	mǐ	qīng	dòu	yě	hěn	hǎo
没	有	玉	米	青	豆	也	很	好
méi	yǒu	yú	ròu	yě	hěn	hǎo		
没	有	鱼	肉	也	很	好		
měi	tiān	yào	yǒu	guǒ	zhī	niú	nǎi	
每	天	要	有	果	汁	牛	奶	

chóng zǔ
重组：(Put the words in order and rewrite them.)

1. *王奶奶 看了半天 收到信 以后， 才看明白。
* _____



姓名：_____ 月 _____ 日

tián tián kàn

填填看：(Fill in the blanks.)



(中中的門牙)

qīng qīng shuō nǐ yǎo yì kǒu
青 青 _____ : 「 _____ 一 口 _____
píng guǒ shì shì kàn
蘋 果 _____ , 試 試 _____ ! 」



zhōng zhong yòng lì yǎo píng guǒ
_____ 用 力 _____ 蘋 果 ,
yí bù xiǎo xīn
一 _____ ,
diē le yì jiāo
跌 _____ 一 跤 。

jù zì jiā cháng liàn xí

句子加长练习：(Make sentences longer.)

lǐ wǒ kàn jiàn huā
例：我 看 见 花 。

wǒ kàn jiàn huā hái kàn jiàn cǎo
我 看 见 花 , 还 看 见 草 。

zài huā yuán lǐ wǒ kàn jiàn huā hái kàn jiàn cǎo
在 花 园 里 , 我 看 见 花 还 看 见 草 。

wǒ kàn jiàn yáng
◎ 我 看 见 羊 。



wǒ kàn jiàn yáng
我 看 见 羊 , _____ 。

wǒ kàn jiàn yáng
_____ , 我 看 见 羊 , _____ 。



姓名：_____ 月 _____ 日

tián tián kàn

填填看：(Fill in each blank.)

qīng qīng shuō nǐ yǎo yì kǒu píng guǒ
青 青 _____ : 「 _____ 一 口 苹 _____ ,



(中中的門牙)

shì shì kàn
试 试 _____ ! 」

zhōng zhong yòng lì yǎo píng guǒ yí bù xiǎo
_____ 用 力 _____ 苹 果 , 一 _____



xīn diē le yì jiāo
_____ , 跌 _____ 一 跤 。

jù zì jiā cháng liàn xí

句子加长练习：(Make sentences longer.)

lǐ wǒ kàn jiàn huā
例：我 看 见 花 。

wǒ kàn jiàn huā hái kàn jiàn cǎo
我 看 见 花 , 还 看 见 草 。

zài huā yuán lǐ wǒ kàn jiàn huā hái kàn jiàn cǎo
在 花 园 里 , 我 看 见 花 还 看 见 草 。

wǒ kàn jiàn yáng
◎ 我 看 见 羊 。



wǒ kàn jiàn yáng
我 看 见 羊 , _____ 。

wǒ kàn jiàn yáng
_____ , 我 看 见 羊 , _____ 。



shuō gù shì biāo diǎn fú hào hěn zhòng yào
說故事 — 標點符號很重要

lián lián kàn
連連看： (Connect the picture and the description.)



wáng nǚ nai měi tiān zǎo shàng zhǐ
王奶奶每天早上只
gěi tā hē guǒ zhī niú nǎi tā
給他喝果汁牛奶。他
měi tiān dōu chī bù bǎo
每天都吃不飽。



xiě le yì fēng zhōng wén xìn
John 寫了一封中文信
gào su wáng nǚ nai tā zǎo fàn
告訴王奶奶，他早飯
cháng chī de dōng xī
常吃的東西。



wáng nǚ nai shuō jiù shì yīn
王奶奶說：「就是因為
wéi shōu dào nǐ de xìn wǒ cái
為收到你的信，我才
měi tiān gěi nǐ hē guǒ zhī niú
每天給你喝果汁牛奶
nǎi ya
奶呀！」



xiào zhe shuō yuán lái biāo
John 笑著說：「原來標
diǎn fú hào hěn zhòng yào wǒ yào
點符號很重要，我要
xué huì yòng biāo diǎn fú hào
學會用標點符號。」



shuō gù shì biāo diǎn fú hào hěn zhòng yào
說故事 — 標點符號很重要

lián lián kàn
連連看： (Connect the picture and the description.)



wáng nǚ nai měi tiān zǎo shàng zhǐ gěi tā hē guǒ
王奶奶每天早上只給他喝果
zhī niú nǎi tā měi tiān dōu chī bù bǎo
汁牛奶。他每天都吃不飽。



yòng zhōng wén xiě le yì fēng xìn gào su
John 用中文寫了一封信告訴
wáng nǚ nai tā zǎo fàn cháng chī de dōng xī
王奶奶，他早飯常吃的東西。



wáng nǚ nai shuō jiù shì yīn wéi shōu dào nǐ
王奶奶說：“就是因為收到你
de xìn wǒ cái měi tiān gěi nǐ hē guǒ zhī
的信，我才每天給你喝果汁
niú nǎi ya
牛奶呀！”



xiào zhe shuō yuán lái biāo diǎn fú hào
John 笑著說：“原來標點符
hěn zhòng yào wǒ yào xué huì yòng biāo diǎn fú
很重要，我要學會用標點符
hào
號。”



姓名：_____日
_____月_____日

kàn tú tián tián kàn
看圖填填看：(Look at the pictures and complete the paragraph.)



yào qù tái běi xué zhōng wén tā yào zhù zài wáng nǎi nai jiā
John Smith 要_____台北_____中
文_____。他 要 住 在 _____
奶奶家。



wáng nǎi nai xiě xìn wèn tā měi tiān zǎo fàn zuì ài chī shén me
王奶奶_____信_____ John，他
他_____天_____飯最 愛 吃
_____ ？



yòng zhōng wén xiě le yì fēng xìng gěi wáng nǎi nai
John 用_____了
一封信給_____。



姓名：_____日
_____月_____日

Kàn tú tián tián kàn
看图填填看：(Look at the pictures and complete the paragraph)



yào qù tái běi xué zhōng wén tā yào zhù zài wáng nǎi nai jiā
John Smith 要_____台北_____中
文_____。他 要 住 在 _____
奶奶家。



wáng nǎi nai xiě xìn wèn tā měi tiān zǎo fàn zuì ài chī shén me
王奶奶_____信_____ John，他
_____天早饭最爱吃_____ ？



yòng zhōng wén xiě le yì fēng xìng gěi wáng nǎi nai
John 用_____了
一封信给_____。



姓名：_____ 月 _____ 日

kàn tú tián tián kàn
看圖填填看：(Look at the pictures and complete the paragraph.)



wáng nǚ nai shōu dào xìn
王奶奶 收到信
yǐ hòu kàn le bàn tiān cái
以后 看了 半天 才
kàn dòng
看懂。



zhù zài wáng nǚ nai jiā měi tiān
John 在王奶奶家，每天
zǎo shàng zhǐ hē guǒ zhī
早上 只喝 果汁
niú nǎi
牛奶。



méi tiān dōu hěn è
John 每天 都很饿，
tā xiǎng yě xǔ wán nǎi nai
他 想 也 许 玩 奶 奶
méi yǒu shōu dào tā xiě de
没有 收到 他 写的
xìn
信。



姓名：_____ 月 _____ 日

Kàn tú tián tián kàn
看图填填看：(Look at the pictures and complete the paragraph)



wáng nǚ nai shōu dào xìn yǐ hòu kàn le
王奶奶 收到 信 以后 看了
bàn tiān cái kàn dòng
半天 才 看懂。



zhù zài wáng nǚ nai jiā měi tiān zǎo
John 在王奶奶家，每天 早上
shàng zhǐ hē guǒ zhī niú nǎi
只喝 果汁 牛奶。



méi tiān dōu hěn è tā xiǎng yě xǔ
John 每天 都很饿，他 也
wán nǎi nai méi yǒu shōu dào tā xiě de xìn
玩 奶 奶 没有 收到 他 写的 信。



姓名：_____ 月 _____ 日

看圖填填看：(Look at the pictures and complete the paragraph.)



wáng nǚ nai shuō jiù shì yīn wèi
王奶奶說：「就是因為
shōu dào nǐ de xìn
_____ 你的 _____，
wǒ cái měi tiān gěi nǐ hē
我才每天給你喝
guǒ zhī niú nǎi ya
_____ 牛奶呀！」



wáng nǚ nai niàn méi yǒu yú ròu yě hěn hǎo
王奶奶念：「沒有 _____ 肉
yě hěn hǎo méi yǒu qīng dòu
_____ 很好，沒有 _____ 豆
yù mǐ yě hěn hǎo měi tiān
玉 _____ 也 _____ 每天
yào yǒu guǒ zhī niú nǎi
_____ 果汁 _____。」



kàn le nǐ de xìn cái
「看了你的 _____， _____
zhī dao nǐ bù chī yú ròu hé shū cài
知道你不吃魚肉和蔬菜，
zhǐ hē guǒ zhī niú nǎi
只喝 _____ 牛奶。」



姓名：_____ 月 _____ 日

看圖填填看：(Look at the pictures and complete the paragraph.)



wáng nǚ nai shuō jiù shì yīn wèi shōu dào nǐ de
王奶奶說：「就是因為 _____ 你的
xìn wǒ cái měi tiān gěi nǐ hē guǒ zhī
信，我才每天給你喝 _____
niú nǎi ya
_____ 呀！」



wáng nǚ nai niàn méi yǒu yú ròu yě hěn hǎo
王奶奶念：「沒有 _____ 肉 _____ 很好，
méi yǒu qīng dòu yù mǐ yě hěn hǎo
沒有 _____ 豆玉 _____ 也 _____。
měi tiān yào yǒu guǒ zhī niú nǎi
每天 _____ 果汁 _____。」

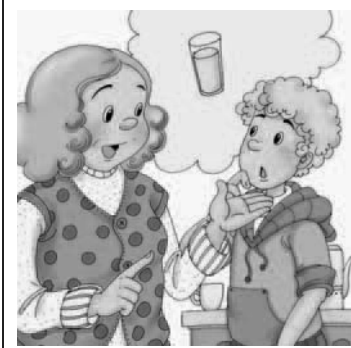

kàn le nǐ de xìn cái zhī dao nǐ bù chī
看了你的 _____， _____ 知道你不吃
yú ròu hé shū cài zhǐ hē guǒ zhī niú
_____ 肉和蔬菜，只喝 _____ 牛
nǎi
奶。



姓名：_____ 月 _____ 日

看圖填填看：(Look at the pictures and complete the paragraph.)



John 說：我 是 說 沒 有 _____，
肉 也 很 好。沒 有 _____ 豆，
玉 _____ 也 很 好。每 天 要 有 _____
果 汁、牛 奶。



為 什 麼 _____ 看 錯 了 呢？
因 為 John _____ 標 符 號。

連連看：(Draw a line to match the picture with the correct phrase.)

Match the characters in pumpkins: 中, 也, 拿, 點, 表, 心, 文, 許, 示, 起.



姓名：_____ 月 _____ 日

看圖填填看：(Look at the pictures and complete the paragraph.)



John 說：我 是 說 沒 有 _____，
肉 也 很 好。沒 有 _____ 豆，
玉 _____ 也 很 好。
每 天 要 有 果 汁 牛 奶。



為 什 麼 _____ 看 錯 了 呢？
因 為 John _____ 標 符 號。

簡體繁體連連看：(Match the characters with the simplified version and the traditional version.)

Match the characters in pumpkins: 紅, 許, 見, 寫, 飛, 見, 紅, 許, 飛, 寫.

第一課
第三週



星期五之一

姓名：_____ 月 _____ 日

tián tián kàn xiàn zài jǐ diǎn zhōng
填填看看现在几点钟：(Fill in each blank to show the time.)

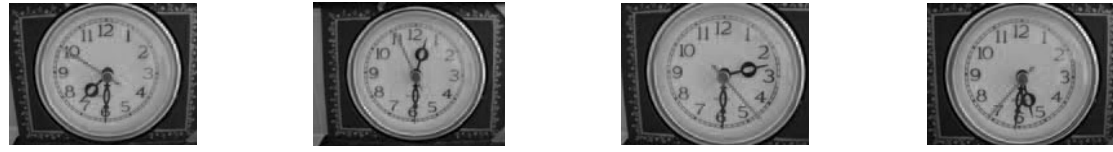

七點半

tián rù zhèng què de zì
填入正确的字：(Fill in the correct words.)

示

事

是

- 他 tā _____ 王小毛 wáng xiǎo máo，他 tā 最 zuì 喜 xǐ 歡 huān 聽 tīng 老 lǎo 師 shī 說 shuō 故 gù _____。
- 句 jù 號 hào 表 biǎo _____ 一 yí 句 jù 話 huà 寫 xiě 完 wán 了 le。
- 許 xǔ 小 xiǎo 雲 yún 說 shuō 她 tā 今 jīn 天 tiān 有 yǒu _____ 不 bù 能 néng 來 lái。

qǐng yòng xià liè de zì zào cí
請用下列的字造詞：(Use the following characters to make words or phrase.)

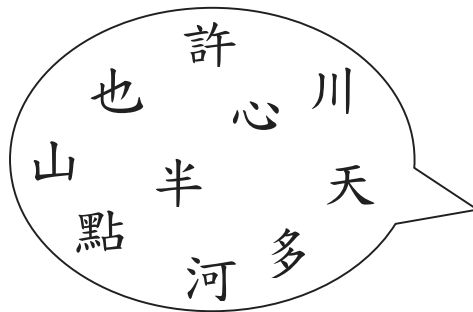

- _____
- _____
- _____
- _____
- _____
- _____

第一課
第三週



星期五之一

姓名：_____ 月 _____ 日

tián tián kàn xiàn zài jǐ diǎn zhōng
填填看看现在几点钟：(Fill in each blank to show the time.)



七點半

tián rù zhèng què de zì
填入正确的字：(Fill in the correct words.)

示

事

是

- 他 tā _____ 王小毛 wáng xiǎo máo，他 tā 最 zuì 喜 xǐ 歡 huān 聽 tīng 老 lǎo 師 shī 說 shuō 故 gù _____。
- 句 jù 號 hào 表 biǎo _____ 一 yí 句 jù 話 huà 寫 xiě 完 wán 了 le。
- 許 xǔ 小 xiǎo 雲 yún 說 shuō 她 tā 今 jīn 天 tiān 有 yǒu _____ 不 bù 能 néng 來 lái。

qǐng yòng xià liè de zì zào cí
請用下列的字造詞：(Use the following characters to make words or phrase.)

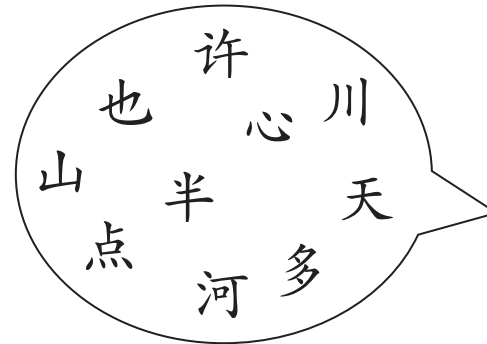

- _____
- _____
- _____
- _____
- _____
- _____



姓名：_____ 月 _____ 日

親子話題—生活教育

(English translation on page 181)

xué hǎo zhōng wén
學好中文



huì pīn yīn wén zì yòu huì tú xíng wén zì de rén dà nǎo tè bié cōng míng yīng wén xī bān yá wén fǎ wén dēng dōu shì pīn yīn wén zì zhōng wén shì tú xíng wén zì xiǎo péng you nǐ néng xué hǎo zhōng wén ma rú guǒ nǐ de dá àn dōu shì nǐ yí dìng yuè lái yuè cōng míng
會拼音文字又會圖形文字的人，大腦特別聰明。英文、西班牙文、法文等都是拼音文字，中文是圖形文字。小朋友，你能學好中文嗎？如果你的答案都是(1)，你一定越來越聰明。

1. () 遇到會說中文和英文的人，①我儘量練習說中文。②我說英文。
2. () 我把每星期的中文功課，①平均分配每天都做一兩頁。②我拖到上課前才做。
3. () 讀課本或故事的時候，①我讀國字，遇到生字才看注音。②我讀注音/拼音，不看國字。
4. () 練習寫生字、生詞的時候，①我按照筆順用心寫。②我不按照筆順，只要寫出來就可以。

給家長的話：幫助孩子，養成學習中文的好習慣。



姓名：_____ 月 _____ 日

親子話題—生活教育

(English translation on page 181)

xué hǎo zhōng wén
學好中文

xué pīn yīn wén zì tóng shí yòu xué tú xíng wén zì de rén dà nǎo huì yuè lái yuè cōng míng yīng wén xī bān yá wén fǎ wén dēng dōu shì pīn yīn wén zì zhōng wén shì tú xíng wén zì xiǎo péng you nǐ néng xué hǎo zhōng wén ma rú guǒ nǐ de dá àn dōu shì nǐ yí dìng yuè lái yuè cōng míng
學拼音文字同时又學圖形文字的人，大腦会越来越聰明。英文、西班牙文、法文等都是拼音文字，中文是圖形文字。小朋友，你能學好中文嗎？如果你的答案都是①，你一定越來越聰明。



1. () 遇到會說英文和中文的人，①我盡量練習說中文。②我还是說英文。
2. () 我把每星期的中文功課，①平均分配每天都做一兩頁。②我拖到上課前才做。
3. () 讀課本或故事的時候，①我讀漢字，遇到生字才看注音/拼音。②我讀注音/拼音，不看漢字。
4. () 練習寫生字、生詞的時候，①我按照筆順用心寫。②我不按照筆順寫，只要寫出來就可以了。

給家長的話：請家長幫助孩子，養成學習中文的好習慣。





shēng zì xiě xiě kàn
生字寫寫看：(Write each word five times.)

秋秋秋秋秋秋秋秋									
qiū									
秋	ㄑ ㄩ								
井井井井									
jǐng									
井	ㄐ ㄩ ㄥ								
隻隻隻隻隻隻隻隻									
zhī									
隻	ㄓ ㄨ								

kàn tú tián tián kàn
看图填填看：(Look at the pictures and fill in the blanks.)



hóu zi
三隻猴子



shēng zì xiě xiě kàn
生字寫寫看：(Write each word seven times.)

秋秋秋秋秋秋秋秋									
qiū									
秋									
井井井井									
jǐng									
井									
只只只只只									
zhī									
只									

kàn tú tián tián kàn
看图填填看：(Look at the pictures and fill in the blanks.)



hóu
三只猴子





姓名：_____ 月 _____ 日

shēng zì xiě xiě kàn
生字寫寫看：(Write each word five times.)

面									
miàn									
面	冂 一 丩								
亮									
liàng									
亮	力 一 尤								
晚									
wǎn									
晚	夕 丩								
掉									
diào									
掉	勹 一 玄								

tián tián kàn zhè shì shén me jì jié
填填看这是什么季节：(Look at the pictures and fill in the blanks with season's name.)

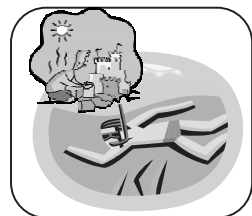

xià tiān
夏天



tiān
天



tiān
天

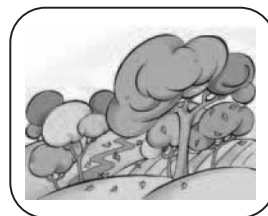

tiān
天



姓名：_____ 月 _____ 日

shēng zì xiě xiě kàn
生字寫寫看：(Write each word seven times.)

面									
miàn									
面									
亮									
liàng									
亮									
晚									
wǎn									
晚									
掉									
diào									
掉									

tián tián kàn zhè shì shén me jì jié
填填看这是什么季节：(Look at the pictures and fill in the blanks with season's name.)

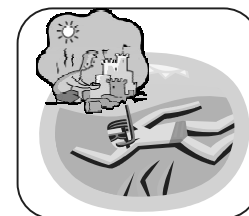

xià tiān
夏天

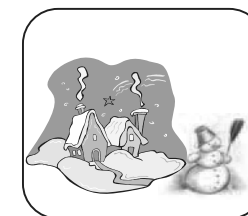

天



天

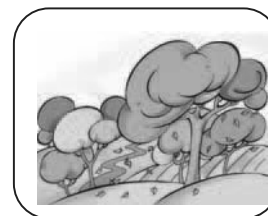

天



姓名：_____
____月____日

xiě xiě kàn zài lián lián kàn
寫寫看看再連連看：(Fill in the blanks and connect the pictures with the correct sentence.)

tā zài biǎo yǎn chàng gē
他 在 _____ 演 唱 歌。



wǒ gēn mā ma shuō wǎn ān
我 跟 媽 媽 說 _____ 安。



xīn niáng hěn piào liàng
新 娘 很 漂 _____。



tián tián kàn
填填看看：(Fill in the blanks with the correct phrases.)

月亮

掉下來

晚上

秋天

xiǎo xīn ! zhuō shàng de bēi zi kuài le
1. 小 心 ! 桌 上 的 杯 子 快 _____ 了。

zhōng qiū jié de nǎi nai dài wǒ men
2. 中 秋 節 的 _____ , 奶 奶 帶 我 們 _____。

zài yuàn zi lǐ kàn
在 院 子 裡 看 _____。

dào le shù yè dōu biàn huáng le
3. _____ 到 了 , 樹 葉 都 變 黃 了。



姓名：_____
____月____日

xiě xiě kàn zài lián lián kàn
寫寫看看再連連看：(Fill in the blanks and connect the pictures with the correct sentence.)

tā zài biǎo yǎn chàng gē
他 在 _____ 演 唱 歌。



wǒ gēn mā ma shuō wǎn ān
我 跟 媽 媽 說 _____ 安。



xīn niáng hěn piào liàng
新 娘 很 漂 _____。



tián tián kàn
填填看看：(Fill in the blanks with the correct phrases.)

月亮

掉下來

晚上

秋天

一口井

xiǎo xīn ! zhuō shàng de bēi zi kuài le
1. 小 心 ! 桌 上 的 杯 子 快 _____ 了。

zhōng qiū jié de nǎi nai dài wǒ men zài yuàn zi lǐ kàn
2. 中 秋 節 的 _____ , 奶 奶 帶 我 們 在 院 子 裡 看 _____。

nǎi nai jiā qián miàn yǒu
3. 奶 奶 家 前 面 有 _____。

dào le shù yè dōu biàn huáng le
4. _____ 到 了 , 樹 葉 都 變 黃 了。



tián tián kàn
填填看：(Fill in the blanks.)

上面

下面

裡面

後面

前面

外面

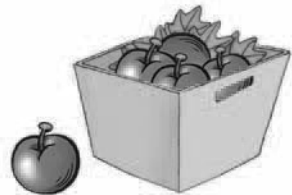

hé zi yǒu yí ge píng guǒ
盒子有一个蘋果，

hé zi yǒu sì ge píng guǒ
盒子有四個蘋果。



mǎ zǒu zài zuì
馬走在最_____，

yáng gēn zài mǎ de
羊跟在馬的_____。

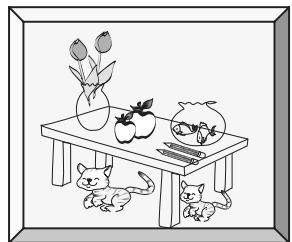

xiǎo māo zuò zài zhuō zi
小貓坐在桌子_____，

huā fàng zài zhuō zi
花放在桌子_____。

pīn zì yóu xì
拼字遊戲：(Put the two characters together to make a new word and make a phrase for it.)

- 手(扌) + 巴 → 把 → 門把
- 手(扌) + 卓 → _____ → _____
- 手(扌) + 戈 → _____ → _____
- 手(扌) + 白 → _____ → _____



tián tián kàn
填填看：(Fill in the blanks with the correct phrases.)

上面

下面

里面

后面

前面

外面



hé zi yǒu yí ge píng guǒ, hé zi
盒子有一个蘋果，盒子_____
yǒu sì ge píng guǒ.
有四個蘋果。



mǎ zǒu zài zuì, yáng gēn zài mǎ de
馬走在最_____，羊跟在馬的
_____。

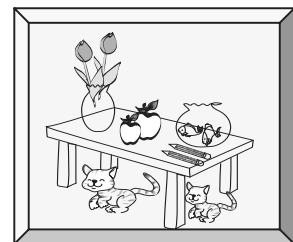

xiǎo māo zuò zài zhuō zi, huā fàng zài zhuō zi
小貓坐在桌子_____，花放在桌子
_____。

pīn zì yóu xì
拼字遊戲：(Put the two characters together to make a new word and make a phrase for it.)

- 扌(手) + 巴 → 把 → 門把
- 扌(手) + 卓 → _____ → _____
- 扌(手) + 戈 → _____ → _____
- 扌(手) + 白 → _____ → _____



qǐng yòng xià liè de zì zào cí
請用下列的字造詞：(Use the following characters to make words or phrases.)



1. 河川
2. _____
3. _____
4. _____
5. _____
6. _____
7. _____

dài huàn liàn xí
代換練習：(Use the shaded words to make sentences.)

.....就.....

lì wǒ yí shàng chē jiù ná chū zhōng wén zì kǎ lái niàn
例：我一上車就拿出中文字卡來念。

1. _____。
2. _____。



qǐng yòng xià liè de zì zào cí
請用下列的字造詞：(Use the following characters to make words or phrases.)



1. 河川
2. _____
3. _____
4. _____
5. _____
6. _____
7. _____

dài huàn liàn xí
代換練習：(Use the shaded words to make sentences.)

.....就.....

lì wǒ yí shàng chē jiù ná chū zhōng wén zì kǎ lái niàn
例：我一上車就拿出中文字卡來念。

1. _____。
2. _____。



shuō gù shì cháng é de gù shì
說故事—嫦娥的故事

àn zhào kè běn shuō gù shì dān yuán huí dá wèn tí
按照課本「說故事」單元回答問題：(Answer the questions according to the section of "telling a story" in the textbook.)



1. 【 】 后羿射掉了几个太阳？
(① 一个 ② 两个 ③ 九个)。
2. 【 】 仙人送来几颗药？
(① 一颗 ② 两颗 ③ 九颗)。
3. 【 】 嫦娥吃了药以后就飞到哪里去了？
(① 太阳 ② 月亮 ③ 星星)。
4. 【 】 后羿看见嫦娥飞走了，他想起什么来？
(① 嫦娥要他当好国王 ② 嫦娥不喜欢他)。
5. 【 】 后羿后来怎么了？
(① 也飞到月亮上了 ② 变成好国王)。



shuō gù shì cháng é de gù shì
说故事—嫦娥的故事

àn zhào kè běn shuō gù shì dān yuán huí dá wèn tí
按照課本“说故事”單元回答問題：(Answer the questions according to the section of "telling a story" in the textbook.)



1. 【 】 后羿射掉了几个太阳？
(① 一个 ② 两个 ③ 九个)
2. 【 】 仙人送来几颗药？
(① 一颗 ② 两颗 ③ 九颗)
3. 【 】 嫦娥吃了药以后就飞到哪里去了？
(① 太阳 ② 月亮 ③ 星星)
4. 【 】 后羿看见嫦娥飞走了，他想起什么来？
(① 嫦娥要他当好国王。 ② 嫦娥不喜欢他。)
5. 【 】 后羿后来怎么了？
(① 也飞到月亮上了 ② 变成好国王)



shēng zì xiě xiě kàn
生字寫寫看： (Write each word five times.)

拉拉拉拉拉拉拉拉									
lā									
拉	ㄌㄚˊ								
抬抬抬抬抬抬抬抬									
tái									
抬	ㄊㄞˊ								
頭頭頭頭頭頭頭頭頭頭頭頭									
tóu									
頭	ㄊㄡˊ								

pīn zì yóu xì
拼字遊戲： (Put two characters together to make a new word and make a phrase for the new word.)

- 手 (扌) + 白 → 拍 → 拍手
- 手 (扌) + 卓 → [] → []
- 手 (扌) + 戈 → [] → []
- 手 (扌) + 台 → [] → []
- 手 (扌) + 立 → [] → []
- 手 (扌) + 巴 → [] → []



shēng zì xiě xiě kàn
生字寫寫看： (Write each word seven times.)

拉拉拉拉拉拉拉拉									
lā									
拉									
抬抬抬抬抬抬抬抬									
tái									
抬									
头头头头头									
tóu									
头									

pīn zì yóu xì
拼字游戏： (Put two characters together to make a new word and make a phrase for the new word.)

- 扌 (手) + 白 → 拍 → 拍手
- 扌 (手) + 卓 → [] → []
- 扌 (手) + 戈 → [] → []
- 扌 (手) + 台 → [] → []
- 扌 (手) + 立 → [] → []
- 扌 (手) + 巴 → [] → []



姓名：_____ 月 _____ 日

xuǎn xuǎn kàn
選選看：(Choose the correct answer.)

1. 【 】 中 秋 節 是 (① 農 曆 一 月 一 日 ② 農 曆 八 月 十 五 日)。
2. 【 】 中 國 新 年 是 (① 農 曆 一 月 一 日 ② 農 曆 八 月 十 五 日)。
3. 【 】 嫦 娥 的 故 事 是 (① 中 秋 節 ② 中 國 新 年) 的 故 事 。

tián tián kàn
填填看：(Fill in the blanks with the correct words or phrases.)

拉開 放進 抬頭 放學 高興

1. 今 天 學 校 _____ 以 後 ， 我 去 小 明 家 玩 兒 ， 我 玩 得 很 _____ 。
2. 請 你 把 門 _____ 好 嗎 ？
3. 小 明 把 書 _____ 書 包 裡 。
4. 猴 子 們 _____ 看 見 天 上 的 月 亮 不 見 了 。



姓名：_____ 月 _____ 日

xuǎn xuǎn kàn
選選看：(Choose the correct answer.)

1. 【 】 中 秋 節 是 農 曆 (① 一 月 一 日 ② 八 月 十 五 日)。
2. 【 】 中 國 新 年 是 農 曆 (① 一 月 一 日 ② 八 月 十 五 日)。
3. 【 】 嫦 娥 的 故 事 是 (① 中 秋 節 ② 中 國 新 年) 的 故 事 。
4. 【 】 每 個 月 的 (① 一 日 ② 十 五 日) 月 亮 最 圓 。

tián tián kàn
填填看：(Fill in the blanks with the correct words or phrases.)

拉開 放進 抬頭 放學 高興

1. 今 天 學 校 _____ 以 後 ， 我 去 小 明 家 玩 兒 ， 我 玩 得 很 _____ 。
2. 請 你 把 門 _____ 好 嗎 ？
3. 小 明 把 書 _____ 書 包 裡 。
4. 猴 子 們 _____ 看 見 天 上 的 月 亮 不 見 了 。





姓名：_____ 月 _____ 日

li yòng xià liè de zì zào cí
利用下列的字造詞：(Use the following characters to make words or phrases.)



- _____
- _____
- _____
- _____
- _____
- _____

jù xíng liàn xí
句型練習：(Use the shaded words to make sentences.)

.... 把.....放...

lì hóu zǐ men bǎ shǒu fàng jìn jǐng shuǐ lǐ
例：猴子們把手放进井水裡。

- _____。
- _____。

...就...

lì lǎo shī yì shuō yǒu yǒu jiù míng bái le
例：老師一說，友友就明白了。

- _____。
- _____。



姓名：_____ 月 _____ 日

li yòng xià liè de zì zào cí
利用下列的字造詞：(Use the following characters to make words or phrases.)



- _____
- _____
- _____
- _____
- _____
- _____

jù xíng liàn xí
句型練習：(Use the shaded words to make sentences.)

.....把.....放.....

lì hóu zǐ men bǎ shǒu fàng jìn jǐng shuǐ lǐ
例：猴子們把手放进井水裡。

- _____。
- _____。

.....就.....

lì lǎo shī yì shuō yǒu yǒu jiù míng bái le
例：老師一說，友友就明白了。

- _____。
- _____。



tián rù shì dāng de dòng cí
填入适当的动词：(Fill the blanks with the correct verbs.)

拉

抬

放

寫

掉

- xiǎo míng hé bà ba yì qǐ bǎ shū zhuō qǐ lái
1. 小明和爸爸一起把书桌 起来。
- xiǎo míng dù zi tòng tā yì zhí zài dù zi
2. 小明肚子痛，他一直在 肚子。
- qīng qīng le yì fēng xìn zài zhuō zi shàng
3. 青青 了一封信 在桌子上。
- mā ma wǒ de wán jù jìn shuǐ lǐ le
4. 妈妈！我的玩具 进水里了。

chóng zǔ
重组：(Put the words in order and rewrite them.)

- * 王小毛 井裡面 看見 月亮。 有一個
* _____
- * 許小山 看見 抬頭 出來了。 月亮
* _____
- * 小明 高興地說： 最高。」 「我長得
* _____



tián rù shì dāng de dòng cí
填入适当的动词：(Fill the blanks with the correct verbs.)

拉

抬

放

写

掉

- xiǎo míng hé bà ba yì qǐ bǎ shū zhuō qǐ lái
1. 小明和爸爸一起把书桌 起来。
- xiǎo míng dù zi tòng tā yì zhí zài dù zi
2. 小明肚子痛，他一直在 肚子。
- qīng qīng le yì fēng xìn zài zhuō zi shàng
3. 青青 了一封信 在桌子上。
- mā ma wǒ de wán jù jìn shuǐ lǐ le
4. 妈妈！我的玩具 进水里了。

chóng zǔ
重组：(Put the words in order and rewrite them.)

- * 王小毛 井里面 看见 月亮。 有一个
* _____
- * 许小山 看见 抬头 出来了。 月亮
* _____
- * 小明 说： 最高。” 高兴地 “我长得
* _____



shuō gù shì cháng é de gù shì
說故事—嫦娥的故事

lián lián kàn
连连看： (Draw a line to match the picture with its description .)

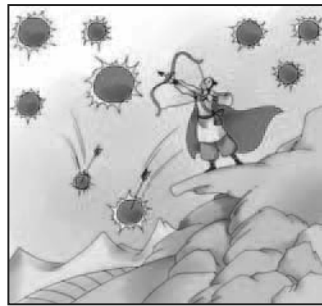

hòu yì tiān tiān chī hē wán
后羿天天吃喝玩
lè cháng é quàn tā zuò ge hǎo
乐，嫦娥劝他做个好
guó wáng tā dōu bù tīng
国王，他都不听。



cháng é fēi zǒu le hòu yì hěn
嫦娥飞走了，后羿很
shāng xīn tā bù míng bái cháng é
伤心。他不懂明白嫦娥
wèi shén me yào lí kāi tā
为什么他要离开他。



hòu yì de lì qì hěn dà tā
后羿的力气很大，他
lā kāi dà gōng shè diào le jiǔ
拉开大弓，射掉了九
ge tài yáng
个太阳。



xiān rén shuō chī yì kē yào kě
仙人说吃一颗药可
yǐ yǒng yuǎn bù sǐ rú guǒ chī
以永远不死，如果吃
liǎng kē jiù huì fēi dào yuè liang
两颗就会飞到月亮
shàng qù
上去。



shuō gù shì cháng é de gù shì
说故事—嫦娥的故事

lián lián kàn
连连看： (Draw a line to match the picture with its description .)

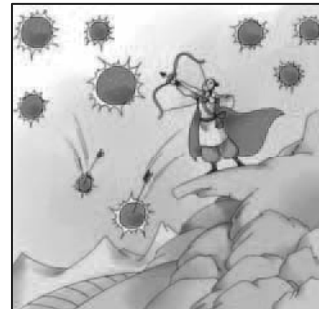

hòu yì tiān tiān chī hē wán lè cháng é quàn tā
后羿天天吃喝玩乐，嫦娥劝他
zuò ge hǎo guó wáng tā dōu bù tīng
做个好国王，他都不听。



cháng é fēi zǒu le hòu yì hěn shāng xīn tā
嫦娥飞走了，后羿很伤心。他
bù míng bái cháng é wèi shén me yào lí kāi tā
不明白嫦娥为什么要离开他。



hòu yì de lì qì hěn dà tā lā kāi dà
后羿的力气很大，他拉开大
gōng shè diào le jiǔ ge tài yáng
弓，射掉了九个太阳。

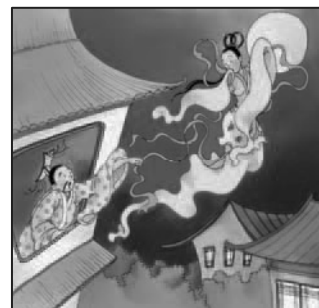

xiān rén shuō chī yì kē yào kě yǐ yǒng yuǎn bù
仙人说吃一颗药可以永远不
sǐ rú guǒ chī liǎng kē jiù huì fēi dào yuè liang
死，如果吃两颗就会飞到月亮
shàng qù
上去。



姓名： _____
_____ 月 _____ 日

kàn tú tián tián kàn
看圖填填看： (Look at the pictures and complete the paragraph.)



zhōng qiū jié de wǎn shàng
中 秋 节 的 晚 上 ，
nǎi nai shuō le yí ge shén huà
奶 奶 说 了 一 个 神 话
gù shì gěi dà jiā tīng
故 事 给 大 家 听 。

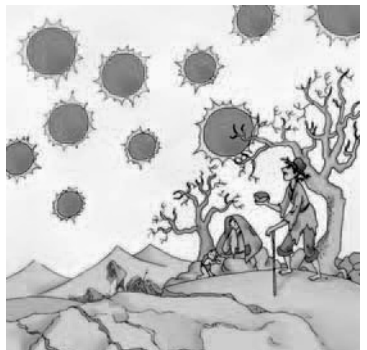

hěn jiǔ yǐ qián
很 久 以 前 ，
yǒu yí nián tiān shàng chū xiàn shí ge
有 一 年 ， 天 上 出 现 十 个
tài yáng tài yáng bǎ huā cǎo shù mù
太 阳 太 阳 把 花 草 树 木
shài sǐ le
晒 死 了 。

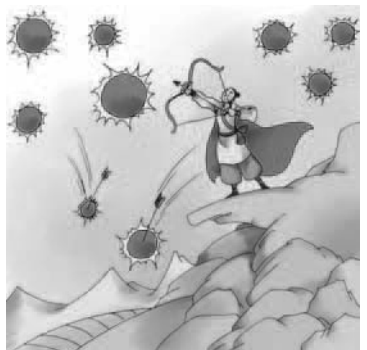

yǒu yí ge rén jiào hòu yì
有 一 个 人 叫 后 羿 ，
tā zhàn zài gāo shān shàng
他 站 在 高 山 上 ，
lā kāi dà gōng shè diào le
拉 开 大 弓 射 掉 了
le jiǔ ge tài yáng
九 个 太 阳 。



姓名： _____
_____ 月 _____ 日

kàn tú tián tián kàn
看圖填填看： (Look at the picture and complete the paragraph.)



zhōng qiū jié de wǎn shàng nǎi nai shuō yí
中 秋 节 的 晚 上 ， 奶 奶 说 一
ge shén huà gù shì gěi dà jiā tīng
个 神 话 故 事 给 大 家 听 。

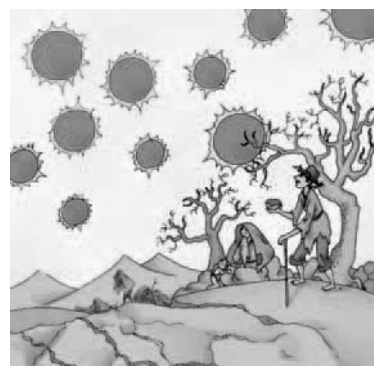

hěn jiǔ yǐ qián yǒu yí nián tiān shàng
很 久 以 前 ， 有 一 年 ， 天 上
chū xiàn shí ge tài yáng tài yáng bǎ huā cǎo shù mù
出 现 十 个 太 阳 ， 太 阳 把 花 草 树 木
shài sǐ le
晒 死 了 。

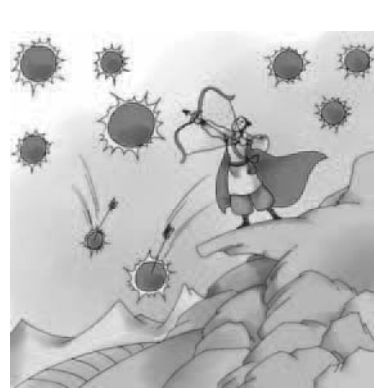

yǒu yí ge rén jiào hòu yì tā zhàn zài gāo shān
有 一 个 人 叫 后 羿 ， 他 站 在 高 山
shàng lā kāi dà gōng shè diào le
上 ， 拉 开 大 弓 ， 射 掉 了
jiǔ ge tài yáng
九 个 太 阳 。



姓名：_____ 月 _____ 日

kàn tú tián tián kàn
看圖填填看：(Look at the pictures and complete the paragraph.)



zuì hòu tiān shàng zhǐ yǒu
_____ 后， _____ 上 _____ 有一个太阳。
yí ge tài yáng rén men hěn gāo
一个太阳。人们很 _____
xìng jiù tuī hòu yì zuò
_____ ， _____ 推后羿做
guó wáng kě shì
国 _____ 。可是……



hòu yì tiān tiān wán lè tā de
后羿天天 _____ 乐，他的 _____
tài tai cháng é quàn tā zuò ge
_____ 嫦娥劝他做个
hǎo guó wáng tā bù tīng
_____ 国王，他 _____ 听。



xiān rén sòng lái de yào chī yì kē
仙人送来的药，吃一颗 _____ 永
kě yǐ yǒng yuǎn bù sǐ chī liǎng
_____ 永远不死，吃两
kē jiù huì fēi dào yuè liang
颗就会 _____ 到 _____
shàng qù
上去。



姓名：_____ 月 _____ 日

kàn tú tián tián kàn
看图填填看：(Look at the picture and complete the paragraph.)



zuì hòu tiān shàng zhǐ yǒu yí ge tài yáng
_____ 后， _____ 上 _____ 有一个太阳。
rén men hěn gāo xìng jiù tuī hòu yì zuò
人们很 _____ ， _____ 推后羿做
guó wáng kě shì
国 _____ 。可是……



hòu yì tiān tiān wán lè tā de
后羿天天 _____ 乐，他的 _____
cháng é quàn tā zuò ge hǎo guó wáng tā bù tīng
嫦娥劝他做个 _____ 国王，他 _____ 听。



xiān rén sòng lái de yào chī yì kē
仙人送来的药，吃一颗 _____ 永
yuǎn bù sǐ chī liǎng kē jiù huì fēi dào yuè
远不死，吃两颗就会 _____ 到 _____
liang shàng qù
_____ 上去。



姓名：_____ 月 _____ 日

kàn tú tián tián kàn
看圖填填看：(Look at the pictures and complete the paragraph.)



cháng é bǎ fàng zài hé zi lǐ de
嫦娥把_____在盒子里的
liǎng kē yào dōu chī le
兩顆藥_____吃了。



cháng é fēi zǒu le yǐ hòu
嫦娥飛_____了以_____，
hòu yì xiǎng qǐ cháng é quàn tā
后羿_____嫦娥勸他
yào zuò yí ge hǎo guó wáng de huà
要做一個好國王的_____。



hòu yì nǚ lì gōng zuò
后羿努力_____作。
bù jiǔ tā jiù biàn chéng yí ge
不_____，他就變成一個
hěn hǎo de guó wáng
_____好的國_____。



姓名：_____ 月 _____ 日

kàn tú tián tián kàn
看圖填填看：(Look at the picture and complete the paragraph.)



cháng é bǎ fàng zài hé zi lǐ de liǎng kē yào dōu
嫦娥把_____在盒子里的兩顆藥_____
chī le
吃了。



cháng é fēi zǒu le yǐ hòu hòu yì xiǎng
嫦娥飛_____了以_____，后羿_____
qǐ cháng é quàn tā yào zuò yí ge hǎo guó wáng
_____嫦娥勸他要做一个好國王
de huà
的_____。



hòu yì nǚ lì gōng zuò bù jiǔ tā jiù
后羿努力_____作。不_____，他就
biàn chéng yí ge hěn hǎo de guó wáng
變成一個_____好的國_____。

第二課
第三週



星期四

姓名：_____
____月____日

kàn tú tián tián kàn
看圖填填看：(Look at the pictures and complete the paragraph.)



cháng é zài yuè liang lǐ
嫦娥在____里____
huí bù lái le tā cháng cháng
____不來了。她常常
zuò zài shù xià shù xià hái yǒu
____在樹下。樹下____有
yì kǒu jīng hé yì zhī yù tù
一口____和一____玉兔。



dà jiā tái tóu kàn yuè liang míng míng
大家____看月____。明明
míng míng wèn zhè ge gù shì
明明問：「這個故事____
shì zhēn de ma
是____的嗎？」

lián lián kàn
連連看：(Connect two characters to make a phrase.)

爸 秋 抬 放 高
學 爸 興 頭 天

第二課
第三週



星期四

姓名：_____
____月____日

kàn tú tián tián kàn
看圖填填看：(Look at the picture and complete the paragraph.)



cháng é zài yuè liang lǐ huí bù lái le tā
嫦娥在____里____不來了。她
cháng cháng zuò zài shù xià shù xià hái yǒu yì kǒu
常常____在樹下。樹下____有一口
jīng hé yì zhī yù tù
____和一____玉兔。



dà jiā tái tóu kàn yuè liang míng míng
大家____看月____。明明
wèn zhè ge gù shì shì zhēn de ma
____：“這個故事____是____的嗎？”

jiǎn tǐ fán tǐ lián lián kàn
简体繁体连连看：(Match the characters with the simplified version and the traditional version.)

红 头 写 放 兴
放 红 兴 头 寫



姓名：_____ 月 _____ 日

zhǎo zhǎo kàn yǒu nǎ xiē cí xiān juān qǐ lái zài xiě xià lái
找找看看有哪些词先圈起来再写下来：(Circle the words or phrases and write them down in the blanks.)

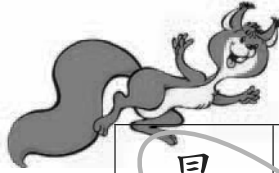

最	頭	放	秋	晚	中
後	高	興	天	上	文
面	拉	開	寫	字	高
點	肚	高	抬	起	來
心	子	頭	裡	表	示
掉	下	來	面	井	水



- _____
- _____
- _____
- _____
- _____
- _____
- _____
- _____
- _____
- _____



姓名：_____ 月 _____ 日

zhǎo zhǎo kàn yǒu nǎ xiē cí xiān juān qǐ lái zài xiě xià lái
找找看看有哪些词先圈起来再写下来：(Circle the words or phrases and write them down in the blanks.)

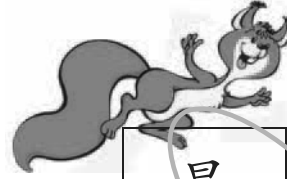

最	頭	放	秋	晚	中
后	高	兴	天	上	文
面	拉	开	写	字	高
点	肚	高	抬	起	来
心	子	头	里	表	示
掉	下	来	面	井	水

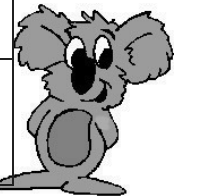

- _____
- _____
- _____
- _____
- _____
- _____
- _____
- _____
- _____
- _____



親子話題—生活教育

(English translation on page 182)

máng cóng
盲從

xiǎo péng you hóu zi lāo yuè de gù shì gào su wǒ men zuò shì bú yào máng cóng shén me shì máng cóng máng

小朋友，「猴子撈月」的故事，告訴我們做事不要「盲從」。什麼是「盲從」？「盲」

jiù shì kàn bú jiàn cóng jiù shì gēn cóng máng cóng

就是「看不見」，「從」就是「跟從」。「盲從」

jiù shì zì jǐ méi yǒu bǎ shì qing kàn qīng chǔ jiù gēn zhe bié rén

就是「自己沒有把事情看清楚，就跟著別人

shuō gēn zhe bié rén zuò xiǎo péng you dāng nǐ yù dào xià miàn

說；跟著別人做。」小朋友，當你遇到下面的

de qíng xíng nǐ huì zěn me zuò xuǎn zé ne

情形，你會怎麼做選擇呢？

- dà jiā yì qǐ guò mǎ lù de shí hòu
1. () 大家一起過馬路的時候——
- wǒ yào kàn hóng lǜ dēng ān quán le wǒ zài zǒu guò qù
- ① 我要看紅綠燈，安全了我再走過去。
- wǒ zhǐ yào gēn zhe qián miàn de rén zǒu jiù kě yǐ le
- ② 我只要跟著前面的人走就可以。
- yǒu rén bǎ chī guò de kǒu xiāng táng shùn shǒu nián zài zhuō zi dǐ xià
2. () 有人把吃過的口香糖順手黏在桌子底下。①這樣不衛生，我不這樣做。②別人這樣做，我也這樣做。
- shì yí ge yǒu lǐ mào de hǎo xué shēng yǒu xiē tóng xué
3. () Mary 是一個有禮貌的好學生，有些同學說她是 nerd，不跟她玩。①我也不跟 Mary 玩。②我要跟她玩。



給家長的話：和孩子討論如何分辨盲從



親子話題—生活教育

(English translation on page 182)

máng cóng
盲從

xiǎo péng you hóu zi lāo yuè de gù shì gào su wǒ men zuò shì bú yào máng cóng shén me shì máng cóng máng jiù shì kàn bú jiàn cóng jiù shì gēn cóng

小朋友，「猴子撈月」的故事，告訴我們做事不要「盲從」。什麼是「盲從」？「盲」就是「看不見」，「從」就是「跟從」。

máng cóng jiù shì zì jǐ méi yǒu bǎ shì qing kàn qīng chǔ jiù gēn zhe bié rén shuō gēn zhe bié rén zuò xiǎo péng you dāng nǐ yù dào xià miàn de qíng xíng nǐ huì zěn me zuò xuǎn zé ne

「盲從」就是「自己沒有把事情看清楚，就跟著別人說；跟著別人做。」小朋友，當你遇到下面的情形，你會怎麼做選擇呢？

- dà jiā yì qǐ guò mǎ lù de shí hòu
1. () 大家一起過馬路的時候，
- wǒ yào kàn hóng lǜ dēng ān quán le wǒ zài zǒu guò qù
- ① 我要看紅綠燈，安全了我再走過去。
- wǒ zhǐ yào gēn zhe qián miàn de rén zǒu jiù kě yǐ le
- ② 我只要跟著前面的人走就可以了。
- yǒu rén bǎ chī guò de kǒu xiāng táng shùn shǒu nián zài zhuō zi dǐ xià zhè yàng bú wèi shēng
2. () 有人把吃過的口香糖順手黏在桌子底下。①這樣不衛生，我不這樣做。②別人這樣做，我也這樣做。
- shì yí ge yǒu lǐ mào de hǎo xué shēng yǒu xiē tóng xué shuō tā shì nerd bù gēn tā wán wǒ yě bù gēn wán wǒ yào gēn tā wán
3. () Mary 是一個有禮貌的好學生，有些同學說她是 nerd，不跟她玩。①我也不跟 Mary 玩。②我要跟她玩。



給家長的話：和孩子討論如何分辨盲從。



shēng zì xiě xiě kàn
生字寫寫看：(Write each word five times.)

公公公公									
gōng									
公	ㄍㄨㄥ								
豆豆豆豆豆									
dòu									
豆	ㄉㄡˋ								
種種種種種									
zhǒng									
種	ㄓㄨㄥˇ								

cí yǔ lián lián kàn
詞語連連看：(Connect two characters to make a word or phrase.)

黃	文
中	豆
名	收
種	花
回	字

文	子
種	興
豆	字
高	園 <small>yuán</small>
公	腐 <small>fǔ</small>



shēng zì xiě xiě kàn
生字寫寫看：(Write each word seven times.)

公公公公									
gōng									
公									
豆豆豆豆豆									
dòu									
豆									
種種種種種									
zhǒng									
種									

cí yǔ lián lián kàn
詞語連連看：(Connect two characters to make a word or phrase.)

黃	收
中	豆
回	文
種	花

種	子
公	興
豆	腐 <small>fǔ</small>
高	園 <small>yuán</small>



姓名：_____
____月____日

shēng zì xiě xiě kàn
生字寫寫看：(Write each word five times.)

等等等等等等等等									
děng									
等	ㄉㄥˇ								
玉玉玉玉玉									
yù									
玉	ㄩˋ								
成成成成成									
chéng									
成	ㄔㄥˊ								

kàn tú tián tián kàn
看图填填看：(Look at the pictures and fill in the blanks.)

 一隻 <u> </u> 鳥	 <u> </u> 花	 <u> </u> 米
 <u> </u> 腐	 <u> </u> 鐲	 收 <u> </u>



姓名：_____
____月____日

shēng zì xiě xiě kàn
生字寫寫看：(Write each word seven times.)

等等等等等等等等									
děng									
等									
玉玉玉玉玉									
yù									
玉									
成成成成成									
chéng									
成									

kàn tú tián tián kàn
看图填填看：(Look at the pictures and fill in the blanks.)

 一只 <u> </u> 鳥	 <u> </u> 花	 <u> </u> 米
 <u> </u> 腐	 <u> </u> 鐲	 收



姓名：_____

_____月_____日

quān chū zhèng què de pīn zhù yīn
圈出正确的拼音注音符： (Circle the correct sound.)

- zhè lǐ yǒu yí ge kōng kòng wèi
1. 這(這、這)裡(裡、裡)有(有、有)一(一、一)個(個、個) (空(空、空)、空(空、空)) 位(位、位)。
- tā bǎ zhǒng zhòng zǐ zhǒng zhòng zài tǔ lǐ
2. 他(他、他)把(把、把) (種(種、種)、種(種、種)) 子(子、子) (種(種、種)、種(種、種)) 在(在、在) 土(土、土) 裡(裡、裡)。
- děng wǒ cháng zhǎng dà wǒ xiǎng yào dāng yí ge tài
3. 等(等、等) 我(我、我) (長(長、長)、長(長、長)) 大(大、大)， 我(我、我) 想(想、想) 要(要、要) 當(當、當) 一(一、一) 個(個、個) 太(太、太)
(空(空、空)、空(空、空)) 人(人、人)。

tián rù shì dāng de cí yǔ
填入适当的词语： (Fill in the blanks with the correct words or phrases.)

收成 黃豆 等一下 種花 回收

- lǐ lǎo gōng gōng bǎ huáng dòu zhòng zài tǔ lǐ
1. 李(李、李) 老(老、老) 公(公、公) 公(公、公) 把(把、把) 黃(黃、黃) 豆(豆、豆) 種(種、種) 在(在、在) 土(土、土) 裡(裡、裡)，
guò le bù jiǔ tā le xǔ duō
過(過、過) 了(了、了) 不(不、不) 久(久、久)， 他(他、他) _____ 了(了、了) 許(許、許) 多(多、多) _____。
- qǐng nǐ wǒ bà ba mǎ shàng jiù lái
2. 請(請、請) 你(你、你) _____， 我(我、我) 爸(爸、爸) 爸(爸、爸) 馬(馬、馬) 上(上、上) 就(就、就) 來(來、來)。
- chūn tiān dào le nǎi nai zài yuàn zi lǐ
3. 春(春、春) 天(天、天) 到(到、到) 了(了、了)， 奶(奶、奶) 奶(奶、奶) 在(在、在) 院(院、院) 子(子、子) 裡(裡、裡) _____。
- bào zhǐ hé píng zi dōu yào qǐng fàng
4. 報(報、報) 紙(紙、紙) 和(和、和) 瓶(瓶、瓶) 子(子、子) 都(都、都) 要(要、要) _____， 請(請、請) 放(放、放)
zài huí shōu tǒng lǐ
在(在、在) 回(回、回) 收(收、收) 桶(桶、桶) 裡(裡、裡)。



姓名：_____

_____月_____日

quān chū zhèng què de pīn yīn
圈出正确的拼音： (Circle the correct sound.)

- zhè lǐ yǒu yí ge kōng kòng wèi
1. 這(這、這)裡(裡、裡)有(有、有)一(一、一)個(個、個) (空(空、空)、空(空、空)) 位(位、位)。
- tā bǎ zhǒng zhòng zǐ zhǒng zhòng zài tǔ lǐ
2. 他(他、他)把(把、把) (種(種、種)、種(種、種)) 子(子、子) (種(種、種)、種(種、種)) 在(在、在) 土(土、土) 裡(裡、裡)。
- děng wǒ cháng zhǎng dà wǒ xiǎng yào dāng yí ge tài
3. 等(等、等) 我(我、我) (長(長、長)、長(長、長)) 大(大、大)， 我(我、我) 想(想、想) 要(要、要) 當(當、當) 一(一、一) 個(個、個) 太(太、太)
(空(空、空)、空(空、空)) 人(人、人)。
- wǒ hái huán yǒu yì běn shū yào hái huán
4. 我(我、我) (還(還、還)、還(還、還)) 有(有、有) 一(一、一) 本(本、本) 書(書、書) 要(要、要) (還(還、還)、還(還、還))。

tián rù shì dāng de cí yǔ
填入适当的词语： (Fill in the blanks with the correct words or phrases.)

黃豆 等一下 種花 回收

- xiǎo zhōng sòng gěi mā ma yí dà dài tā shuō zhè shì tā zì jǐ
1. 小(小、小) 中(中、中) 送(送、送) 給(給、給) 媽(媽、媽) 媽(媽、媽) 一(一、一) 大(大、大) 袋(袋、袋) _____， 他(他、他) 說(說、說) 這(這、這) 是(是、是) 他(他、他) 自(自、自) 己(己、己) _____
zhòng de jīn nián de shōu chéng hěn hǎo
種(種、種) 的(的、的)， 今(今、今) 年(年、年) 的(的、的) 收(收、收) 成(成、成) 很(很、很) 好(好、好)。
- qǐng nǐ wǒ bà ba mǎ shàng jiù lái
2. 請(請、請) 你(你、你) _____， 我(我、我) 爸(爸、爸) 爸(爸、爸) 馬(馬、馬) 上(上、上) 就(就、就) 來(來、來)。
- chūn tiān dào le nǎi nai zài yuàn zi lǐ
3. 春(春、春) 天(天、天) 到(到、到) 了(了、了)， 奶(奶、奶) 奶(奶、奶) 在(在、在) 院(院、院) 子(子、子) 裡(裡、裡) _____。
- bào zhǐ hé píng zi dōu yào qǐng fàng zài huí shōu tǒng lǐ
4. 報(報、報) 紙(紙、紙) 和(和、和) 瓶(瓶、瓶) 子(子、子) 都(都、都) 要(要、要) _____， 請(請、請) 放(放、放) 在(在、在) 回(回、回) 收(收、收) 桶(桶、桶) 裡(裡、裡)。



tián tián kàn
填填看：(Fill in the blanks.)

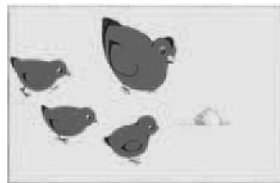

hóng jī mā ma kàn jiàn cǎo dì shàng yǒu yì
紅雞媽媽看見草地上有一
duī zhǒng zi tā shuō wǒ men
堆蟲子。她說：「我們
bǎ zhǒng zi zhòng zài tǔ lǐ
把蟲子種在土裡，
bù jiǔ jiù yǒu mǐ fàn chī le
不久就有米飯吃了。」

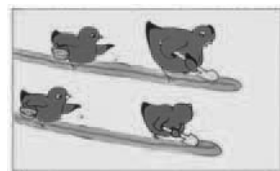

hóng jī mā ma
(紅雞媽媽)

hóng jī mā ma jiù hé xiǎo jī nǚ lì de
紅雞媽媽就和小雞努力地
gōng zuò bǎ zhǒng zi zhòng
工作，把蟲子種
zài tǔ lǐ
在土裡。

bǎ zhèng què de cí yǔ juān qǐ lái
把正確的詞語圈起來：(Circle the correct words or phrases.)

- mā ma shǒu shàng dài zhe yì zhī piào liang de yù zhuó yù mǐ
1. 媽媽手上戴著一隻漂亮的(玉鐲、玉米)。
- xiǎo míng zuì xǐ huān chī yù zhuó yù mǐ le
2. 小明最喜歡吃(玉鐲、玉米)了。
- wǔ jiā sān děng yú děng yí xià bā
3. 五加三(等於、等一下)八。
- qǐng nǐ děng yú děng yí xià wǒ mǎ shàng lái
4. 請你(等於、等一下)，我馬上來。
- lín lǎo gōng gōng gōng yuán zài tián lǐ zhòng le xǔ duō dòu zi
5. 林老(公公、公園)在田裡種了許多豆子。
- mā ma wǒ kě yǐ qù gōng gōng gōng yuán wán ma
6. 媽媽！我可以去(公公、公園)玩嗎？



tián tián kàn
填填看：(Fill in the blanks.)

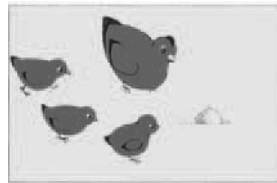

hóng jī mā ma kàn jiàn cǎo dì shàng yǒu yì duī zhǒng zi
紅雞媽媽看見草地上有一堆_____。
tā shuō wǒ men bǎ zhǒng zi zhòng zài tǔ lǐ
她說：我們把_____在土裡，
bù jiǔ jiù yǒu mǐ fàn chī le
不久，就有米飯吃了。

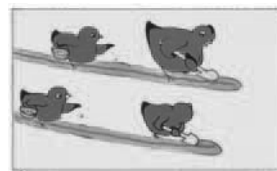

hóng jī mā ma
(紅雞媽媽)

hóng jī mā ma jiù hé xiǎo jī nǚ lì de gōng zuò bǎ
紅雞媽媽就和小雞努力地_____作，把
zhǒng zi zhòng zài tǔ lǐ
_____在土裡。

bǎ zhèng què de cí yǔ juān qǐ lái
把正確的詞語圈起來：(Circle the correct words or phrases.)

- mā ma shǒu shàng dài zhe yì zhī piào liang de yù zhuó yù mǐ
1. 媽媽手上戴著一隻漂亮的(玉鐲、玉米)。
- xiǎo míng zuì xǐ huān chī yù zhuó yù mǐ le
2. 小明最喜歡吃(玉鐲、玉米)了。
- wǔ jiā sān děng yú děng yí xià bā
3. 五加三(等於、等一下)八。
- qǐng nǐ děng yú děng yí xià wǒ mǎ shàng lái
4. 請你(等於、等一下)，我馬上來。
- lín lǎo gōng gōng gōng yuán zài tián lǐ zhòng le xǔ duō dòu zi
5. 林老(公公、公園)在田裡種了許多豆子。
- mā ma wǒ kě yǐ qù gōng gōng gōng yuán wán ma
6. 媽媽！我可以去(公公、公園)玩嗎？



姓名：_____
____月____日

tián tián kàn
填填看：(Fill in the blanks.)

shí jiǎn dēng yú qī
1. 十減_____等於七。

yì bǎi jiā jiǔ bǎi dēng yú
2. 一百加九百等於_____。

zhōng qiū jié shì zhōng guó nóng lì yuè rì
3. 中秋節是中國農曆_____月_____日。

zhōng guó xīn nián shì zhōng guó nóng lì yuè rì
4. 中國新年是中國農曆_____月_____日。

chóng zǔ
重組：(Put the words in order and rewrite them.)

1. *我們 爸爸 才 等了 好久 回來。

* _____

2. *我們 收起來。 南瓜 先把 種子

* _____

3. *等春天 種在土裡。 到了， 種子 再把

* _____



姓名：_____
____月____日

tián tián kàn
填填看：(Fill in the blanks.)

shí jiǎn dēng yú qī
1. 十減_____等於七。

yì bǎi jiā jiǔ bǎi dēng yú
2. 一百加九百等於_____。

zhōng qiū jié shì zhōng guó nóng lì yuè rì
3. 中秋節是中國農曆_____月_____日。

zhōng guó xīn nián shì zhōng guó nóng lì yuè rì
4. 中國新年是中國農曆_____月_____日。

chóng zǔ
重組：(Put the words in order and rewrite them.)

1. 爸爸 才 等了 *我們 好久， 回來。

* _____

2. 收起來。 *我們 南瓜 先把 種子

* _____

3. 種在土里。 到了， 種子 *等春天 再把

* _____



shuō gù shì nán guā dēng lóng
說故事—南瓜燈籠

按照課本「說故事」單元回答問題：(Answer the questions according to the section of "telling a story" in the textbook.)



1. 【 】 春天來了，南瓜燈籠到哪裡去了？
(① 腐爛了 ② 在房子里)
2. 【 】 地上的三顆種子是什麼種子？
(① 南瓜 ② 黃瓜 ③ 西瓜)
3. 【 】 南瓜開哪兩種花？
(① 公花和母花 ② 白花和紅花)
4. 【 】 南瓜成熟以前是什麼顏色？
(① 橘色 ② 綠色)
5. 【 】 為什麼中中對南瓜說：「歡迎你回來？」因為 (① 那是南瓜燈籠的種子長的 ② 媽媽要他說)



shuō gù shì nán guā dēng lóng
說故事—南瓜燈籠

按照課本“說故事”單元回答問題：(Answer the questions according to the section of "telling a story" in the textbook.)



1. 【 】 春天來了，南瓜燈籠到哪裡去了？
(① 腐爛了 ② 在房子里)
2. 【 】 地上的三顆種子是什麼種子？
(① 南瓜 ② 黃瓜 ③ 西瓜)
3. 【 】 南瓜開哪兩種花？ (① 公花和母花 ② 白花和紅花)
4. 【 】 南瓜成熟以前是什麼顏色？
(① 橘色 ② 綠色)
5. 【 】 為什麼中中對南瓜說：“歡迎你回來？”
因為 (① 那是南瓜燈籠的種子長的。 ② 媽媽要他說的。)



shēng zì xiě xiě kàn
生字寫寫看：(Write each word five times.)

直直直直直直直直									
zhí									
直	出								
現現現現現現現現現現									
xiàn									
現	丁	一	弓						
空空空空空空空空									
kōng									
空	万	厶	厶						

yòng xià liè de zì zǔ chéng cí
用下列的字組成詞：(Use the following characters to make words or phrases.)



1. 黃瓜
2. _____
3. _____
4. _____
5. _____
6. _____
7. _____



shēng zì xiě xiě kàn
生字寫寫看：(Write each word seven times.)

直直直直直直直直									
zhí									
直									
現現現現現現現現									
xiàn									
現									
空空空空空空空空									
kōng									
空									

yòng xià liè de zì zǔ chéng cí
用下列的字組成詞：(Use the following characters to make words or phrases.)



1. 黃瓜
2. _____
3. _____
4. _____
5. _____
6. _____
7. _____



姓名：_____
____月____日

shēng zì xiě xiě kàn
生字寫寫看： (Write each word five times.)

瓜瓜瓜瓜瓜									
guā									
瓜	ㄍㄨㄚ								
東東東東東									
dōng									
東	ㄉㄨㄥ								
西西西西西									
xī									
西	ㄒㄧ								
南南南南南									
nán									
南	ㄋㄢˊ								

kàn tú tián tián kàn
看圖填填看： (Look at the pictures and fill in the blanks.)

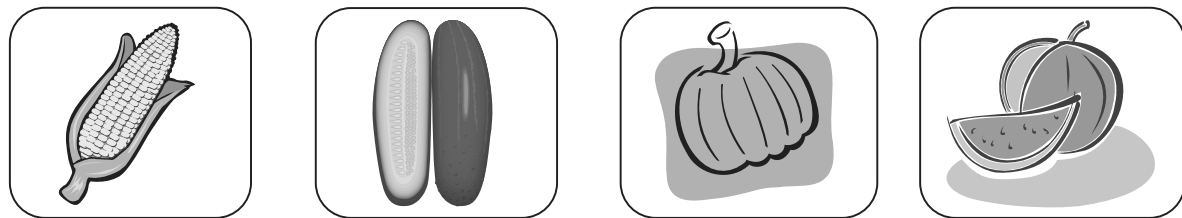

玉米



姓名：_____
____月____日

shēng zì xiě xiě kàn
生字寫寫看： (Write each word seven times.)

guā	瓜瓜瓜瓜瓜								
瓜									
dōng	东东东东东								
东									
xī	西西西西西								
西									
nán	南南南南南								
南									

kàn tú tián tián kàn
看圖填填看： (Look at the pictures and fill in the blanks.)

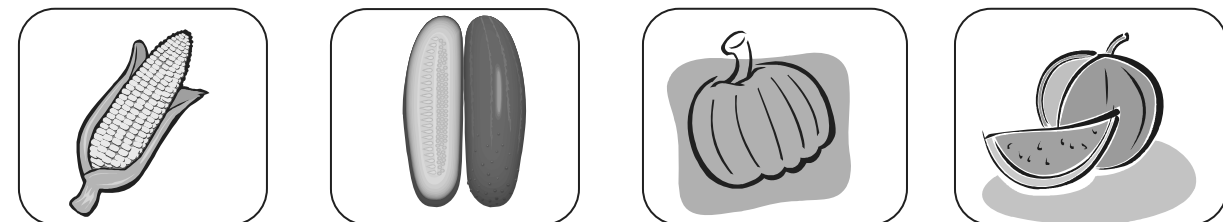

玉米



姓名：_____
____月____日

zào cí liàn xí
造詞練習：(Make phrases for each character.)

都	dōu	dōu yǒu	空	kōng	
	ㄉㄡ	都 有		ㄎㄨㄥ	
長	dū	shǒu dū	種	kòng	
	ㄉㄨ	首 都		ㄎㄨㄥˋ	
長	cháng		種	zhǒng	
	ㄔㄨㄥˊ			ㄓㄨㄥˇ	
長	zhāng		種	zhòng	
	ㄓㄨㄥ			ㄓㄨㄥˋ	

tián tián kàn
填填看：(Fill in the blanks with the correct phrases.)

西方 東方 後面 一直 東西 空地

- wáng lǎo xiān sheng jiā yǒu yí kuài
1. 王老先生家_____有一塊_____，
- tā zài shàng miàn zhòng le hěn duō
他_____在上面種了_____。
- tài yáng měi tiān cóng shēng qǐ cóng luò xià
2. 太陽每天從_____升起，從_____落下。
- cóng zhè lǐ xiàng qián zǒu hěn kuài jiù huì dào xué xiào le
3. 從這裡_____向前走，很快就_____到學校了。



姓名：_____
____月____日

zào cí liàn xí
造詞練習：(Make phrases for each character.)

都	dōu	dōu yǒu	空	kōng	
		都有		ㄎㄨㄥ	
長	dū	shǒu dū	種	kòng	
		首都		ㄎㄨㄥˋ	
長	cháng		種	zhǒng	
				ㄓㄨㄥˇ	
長	zhāng		種	zhòng	
				ㄓㄨㄥˋ	

tián tián kàn
填填看：(Fill in the blanks with the correct phrases.)

西方 東方 後面 一直 東西 空地

- wáng lǎo xiān sheng jiā yǒu yí kuài tā zài shàng miàn zhòng le hěn duō
1. 王老先生家_____有一塊_____，他在上面種了很
多_____。
- tài yáng měi tiān cóng shēng qǐ cóng luò xià
2. 太陽每天從_____升起，從_____落下。
- cóng zhè lǐ xiàng qián zǒu hěn kuài jiù huì dào xué xiào le
3. 從這裡_____向前走，很快就_____到學校了。



姓名：_____
____月____日

xiě xiě kàn zài lián lián kàn

寫寫看看再連連看：(Fill in the blanks and connect the pictures with the correct sentence.)

nà shì shén me dōng xi
那是什麼_____？



tā yì zhí xiàng qián zǒu
他_____一直_____向前走。



wǒ zuò chéng gōng le
我做_____功了。



chóng zǔ

重組：(Put the words in order and rewrite them.)

1. *奶奶 種在 把 南瓜 種子 土裡。

* _____

2. *請你 就來。 我 等一下！ 馬上

* _____

3. *王公公 南瓜。 收成了 許多

* _____



姓名：_____
____月____日

xiě xiě kàn zài lián lián kàn

寫寫看看再連連看：(Fill in the blanks and connect the pictures with the correct sentence.)

nà shì shén me dōng xi
那是什麼_____。



tā yì zhí xiàng qián zǒu
他_____一直_____向前走。



wǒ zuò chéng gōng le
我做_____功了。



chóng zǔ

重組：(Put the words in order and rewrite them.)

1. *奶奶 種在 把 南瓜 種子 土里。

* _____

2. *請你 就來。 我 等一下！ 馬上

* _____

3. *王公公 南瓜。 收成了 許多

* _____



姓名：_____。
_____月_____日

句型練習：(Use the shaded words or phrases to make sentences.)

...來.....去...

例：他來說來說去還是不清楚。

- 1. _____。
- 2. _____。

...一直...

例：他看書一直看到晚上十點。

- 1. _____。
- 2. _____。

...等...

例：我們等了好久，爸爸才回家。

- 1. _____。
- 2. _____。



姓名：_____。
_____月_____日

句型練習：(Use the shaded words or phrases to make sentences.)

.....來.....去.....

例：他說來說去還是說不清楚。

- 1. _____。
- 2. _____。

.....一直.....

例：他看書一直看到晚上十點。

- 1. _____。
- 2. _____。

.....等.....

例：我們等了好久，爸爸才回家。

- 1. _____。
- 2. _____。



shuō gù shì nán guā dēng lóng
說故事— 南瓜燈籠

lián lián kàn
連連看：(Connect the picture and the description.)



zhōng zhong yòu zuò le yí ge
中中又做了一個
dēng lóng tā qīng qīng de pāi zhe
燈籠。他輕輕地拍著
nán guā shuō huān yíng nǐ
南瓜說：「歡迎你
huí lái!
回來！」



zhōng zhong fā xiàn nán guā dēng lóng
中中發現南瓜燈籠
bú jiàn le dì shàng yǒu sān kē
不見了，地上有三顆
nán guā de zhǒng zi
南瓜的種子。



xià tiān dào le yòu kāi chū
夏天到了，又開出
xǔ duō huáng sè de huā yǒu gōng
許多黃色的花，有公
huā yě yǒu mǔ huā
花也有母花。



zhōng zhong xiǎng qí guài zhè
中中想：「奇怪！這
xiē nán guā zěn me shì lǜ sè
些南瓜怎麼是綠色
de ne
的呢？」



shuō gù shì nán guā dēng lóng
說故事— 南瓜燈籠

lián lián kàn
連連看：(Connect the picture and the description.)



zhōng zhong yòu zuò le yí ge dēng lóng tā qīng
中中又做了一個燈籠。他輕
qīng de pāi zhe nán guā shuō huān yíng nǐ huí
輕地拍著南瓜說：「歡迎你回
lái!
來！」



zhōng zhong fā xiàn nán guā dēng lóng bú jiàn le
中中發現南瓜燈籠不見了，
dì shàng yǒu sān kē nán guā de zhǒng zi
地上有三顆南瓜的種子。



xià tiān dào le yòu kāi chū xǔ duō huáng sè de
夏天到了，又開出許多黃色的
huā yǒu gōng huā yě yǒu mǔ huā
花，有公花也有母花。



zhōng zhong xiǎng qí guài zhè xiē nán guā
中中想：「奇怪！這些南瓜
zěn me shì lǜ sè de ne
怎麼是綠色的呢？」



姓名：_____
____月____日

kàn tú tián tián kàn
看圖填填看：(Look at the pictures and complete the paragraph.)



qù nián de wàn shèng jié zhōng zhōng
去____的万圣节，中中
yòng nán guā zuò le yí ge
____南____做了一個
dēng lóng
燈籠。



hòu lái , nán guā dēng lóng
後來，____燈籠
yǒu diǎn huài le bà ba bǎ tā
有____兒壞了，爸爸把它
fàng dào hòu yuàn de kòng dì
____到後院的____
shàng
上。



guò le jǐ tiān nán guā dēng lóng de
過了____天，南瓜燈籠的
biǎo miàn zhǎng le yì céng bái bái
____面，長了一層白白、
máo máo de dōng xi
____的____。



姓名：_____
____月____日

kàn tú tián tián kàn
看圖填填看：(Look at the picture and complete the paragraph.)



qù nián de wàn shèng jié zhōng zhōng yòng nán guā
去____的万圣节，中中____南____
zuò le yí ge dēng lóng
做了一個燈籠。



hòu lái , nán guā dēng lóng yǒu diǎn huài
後來，____燈籠有____兒壞
le bà ba bǎ tā fàng dào hòu yuàn de kòng dì
了，爸爸把它____到後院的____
dì shàng
____上。



guò le jǐ tiān nán guā dēng lóng de biǎo miàn
過了____天，南瓜燈籠的____面，
zhǎng le yì céng bái bái máo máo de
長了一層白白、____的
dōng xi
____。



姓名：_____
____月____日

kàn tú tián tián kàn
看圖填填看：(Look at the pictures and complete the paragraph.)



dōng tiān dào le bái xuě
_____到了，白_____
bǎ nán guā dēng lóng gài zhù le
把_____燈籠蓋住了。



yì zhí děng dào chūn tiān
_____等到_____
xuě cái róng huà zhōng zhōng fā xiàn
雪才融化。中中發_____
sān kē nán guā de zhōng zi
三顆南瓜的_____。



zhōng zhōng bǎ zhōng zi mái zài
中中_____種子埋在_____
tǔ li guò le bù
_____。_____不
jiǔ dì shàng zhǎng chū sān kē
久，_____上長出三棵
xiǎo yá
小芽。



姓名：_____
____月____日

kàn tú tián tián kàn
看圖填填看：(Look at the picture and complete the paragraph.)



dōng tiān dào le bái xuě bǎ nán
_____到了，白_____把_____
guā dēng lóng gài zhù le
_____燈籠蓋住了。



yì zhí děng dào chūn tiān xuě cái róng huà
_____等到_____雪才融化，
zhōng zhōng fā xiàn sān kē nán guā de zhōng zi
中中發_____三顆南瓜的_____。



zhōng zhōng bǎ zhōng zi mái zài tǔ li
中中_____種子埋在_____。
guò le bù jiǔ dì shàng zhǎng chū sān kē xiǎo yá
_____了不久，_____上長出三棵小芽。



姓名：_____ 月 _____ 日

kàn tú tián tián kàn
看圖填填看：(Look at the pictures and complete the paragraph.)



xià tiān dào le kāi le
夏_下天_天_____了，_____开了
xǔ duō huáng sè de huā yǒu
許_许多_多_____色_色的_的花_花，有_有
gōng huā yě yǒu mǔ huā
_____也_也有_有母_母花_花。



mǔ huā xiè le jié le
母_母_____谢_谢了_了，结_结了_了
xǔ duō lǜ sè de
_____绿_绿色_色的_的
xiǎo nán guā
小_小_____。

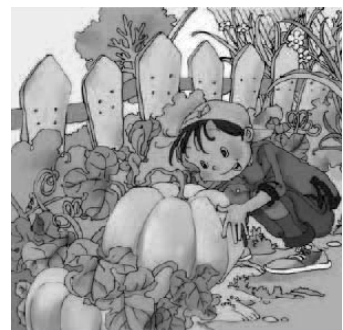

qiū tiān dào le měi tiān
_____到了_了，_____每天_{每天}
zǎo shàng nán guā de biǎo miàn dōu
早_早上_上，南_南瓜_瓜的_的_____都_都
yǒu yì céng bái sè de shuāng
有_有一_一层_层白_白色_色的_的霜_霜。



姓名：_____ 月 _____ 日

kàn tú tián tián kàn
看图填填看：(Look at the picture and complete the paragraph.)



xià tiān dào le kāi le xǔ duō huáng sè de
夏_下天_天_____了，_____了许多_{许多}_____色_色的_的
huā yǒu gōng huā yě yǒu mǔ huā
花_花，有_有_____也_也有_有母_母花_花。



mǔ huā xiè le jié le xǔ duō lǜ sè de
母_母_____谢_谢了_了，结_结了_了_____绿_绿色_色的_的
xiǎo nán guā
小_小_____。

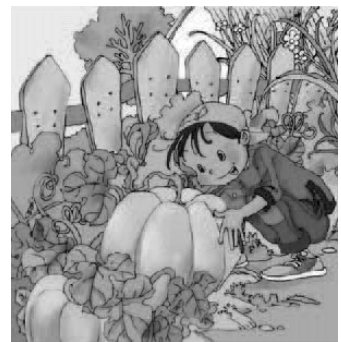

qiū tiān dào le měi tiān zǎo shàng nán
_____到了_了，_____早上_{早上}，南
guā de biǎo miàn dōu yǒu yì céng bái sè de shuāng
瓜_瓜的_的_____都_都有_有一_一层_层白_白色_色的_的霜_霜。



kàn tú tián tián kàn
看圖填填看：(Look at the pictures and complete the paragraph.)



yǒu yì tiān zhōng zhōng fā xiàn nán guā
有 一 天 ， 中 中 發 現 南 瓜
biàn chéng jīn huáng sè le nán guā
變 成 金 黃 色 了 。 南 瓜
chéng shú le xiàn zài kě yǐ
熟 了 ， 現 在 可 以
shōu chéng le
收 成 了 。



zhōng zhōng yòng yuàn zi lǐ de nán guā zuò le
中 中 用 院 子 裡 的 南 瓜 做 了
nán guā zuò le yí ge
南 瓜 做 了 一 個
dēng lóng tā duì dēng lóng shuō huān yíng nǐ
燈 籠 他 對 燈 籠 說 歡 迎 你
nǐ huí lái!
你 回 來 ！

lián lián kàn
連連看：(Connect two characters to make a word or a phrase.)

點 收 現 一 種
直 心 子 在 成



kàn tú tián tián kàn
看圖填填看：(Look at the picture and complete the paragraph.)

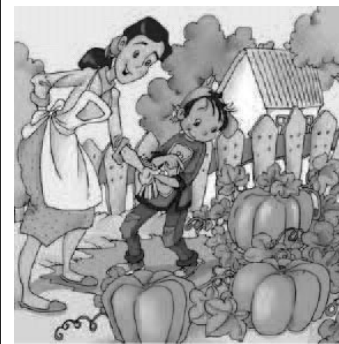

yǒu yì tiān zhōng zhōng fā xiàn nán guā biàn chéng jīn huáng
有 一 天 中 中 發 現 南 瓜 變 成 金 黃
sè le nán guā chéng shú le xiàn zài kě yǐ
色 了 。 南 瓜 熟 了 ， 現 在 可 以
yǐ shōu chéng le
以 收 成 了 。



zhōng zhōng yòng yuàn zi lǐ de nán guā zuò le
中 中 用 院 子 裡 的 南 瓜 做 了
yí ge dēng lóng tā duì dēng lóng shuō huān yíng nǐ
一 個 燈 籠 。 他 對 燈 籠 說 歡 迎 你
huí lái!
回 來 ！

jiǎn tǐ fán tǐ lián lián kàn
簡體繁體連連看：(Match the characters with the simplified version and the traditional version.)

紅 興 現 東 種
現 紅 興 種 東

第三課 第三週



星期五之一

姓名：_____ 月_____日

zhǎo zhǎo kàn yǒu nǎ xiē cí xiān juān qǐ lái zài xiě xià lái
找找看看有哪些词先圈起来再写下来：(Circle the words that make a phrase and write them down in the blanks.)

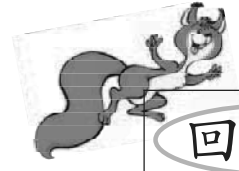

回	收	太	現
老	成	空	在
公	東	人	南
公	西	瓜	種
一	直	子	花

- _____
- _____
- _____
- _____
- _____

tián tián kàn
填填看：(Fill in the blanks.)

收成 過了不久 等了 長出來 玉米

wáng lǎo nǎi nai bǎ zhòng zài tǔ lǐ
王老奶奶把_____種在土裡，

_____，她_____了許多玉米。

xiǎo māo kàn jiàn le jiù bǎ xiǎo yú zhòng zài tǔ lǐ
小貓看見了，就把小魚種在土裡，

xiǎo māo hǎo jiǔ hǎo jiǔ
小貓_____好久好久……

qí guài zěn me méi yǒu xiǎo yú ne
奇怪！怎麼沒有小魚_____呢？

第三課 第三週



星期五之一

姓名：_____ 月_____日

zhǎo zhǎo kàn yǒu nǎ xiē cí xiān juān qǐ lái zài xiě xià lái
找找看看有哪些词先圈起来再写下来：(Circle the words that make a phrase and write them down in the blanks.)



回	收	太	現
老	成	空	在
公	東	人	南
公	西	瓜	種
一	直	子	花

- _____
- _____
- _____
- _____
- _____

tián tián kàn
填填看：(Fill in the blanks.)

收成 過了不久 等了 長出來 玉米

wáng lǎo nǎi nai bǎ zhòng zài tǔ lǐ
王老奶奶把_____種在土裡，_____，

tā le xǔ duō yù mǐ xiǎo māo kàn jiàn le jiù bǎ xiǎo yú zhòng zài
她_____了許多玉米。小貓看見了，就把小魚種在

tǔ lǐ xiǎo māo hǎo jiǔ hǎo jiǔ
土裡，小貓_____好久好久……

qí guài zěn me méi yǒu xiǎo yú ne
奇怪！怎麼沒有小魚_____呢？



姓名：_____ 月 _____ 日

親子話題—生活教育

(English translation on page 183)

guān chá
觀察

zài nán guā dēng lóng de gù shì lǐ zhōng zhong shì ge xǐ huān
在南瓜燈籠的故事裡，中中是個喜歡
guān chá shì wù de xiǎo nán hái tā de shēng huó chōng mǎn le
觀察事物的男孩，他的生活充滿了
qíng qù xiǎo péng you nǐ shì bú shì yě cháng cháng yòng xīn
情趣。小朋友，你是不是也常常用心
guān chá shēng huó zhōng de rén shì wù ne qǐng nǐ huí dá
觀察生活中的人、事、物呢？請你回答
xià miàn jǐ ge wèn tí
下面幾個問題。

kuài xià yǔ de shí hòu mǎ yǐ xǐ huān wǎng nǎ lǐ pá
1. 快下雨的時候，螞蟻喜歡往哪裡爬？



xiào yuán lǐ nǎ zhǒng shù dōng tiān bú luò yè
2. 校園裡，哪種樹冬天不落葉？



xiǎo gǒu yǒu jǐ gēn jiǎo zhǐ tóu
3. 小狗有幾根腳趾頭？



nǐ jì dé jiā rén de shēng rì ma
4. 你記得家人的生日嗎？



給家長的話：請家長參考本週故事，和孩子討論如何用心的觀察週遭的事物。



姓名：_____ 月 _____ 日

親子話題—生活教育

(English translation on page 183)

guān chá
觀察

zài nán guā dēng lóng de gù shì lǐ zhōng zhong shì ge xǐ huān guān chá shì wù de xiǎo nán hái
在南瓜燈籠的故事裡，中中是個喜歡觀察事物的小男孩，
tā de shēng huó chōng mǎn le qíng qù xiǎo péng you nǐ shì bú shì yě cháng cháng yòng xīn
他的生活充滿了情趣。小朋友，你是不是也常常用心
guān chá shēng huó zhōng de rén shì wù ne qǐng nǐ huí dá xià miàn jǐ ge wèn tí
觀察生活中的人、事、物呢？請你回答下面幾個問題。

kuài xià yǔ de shí hòu mǎ yǐ xǐ huān wǎng nǎ lǐ pá
1. 快下雨的時候，螞蟻喜歡往哪裡爬？



xiào yuán lǐ nǎ zhǒng shù dōng tiān bú luò yè
2. 校園裡，哪種樹冬天不落葉？



xiǎo gǒu yǒu jǐ gēn jiǎo zhǐ tóu
3. 小狗有幾根腳趾頭？



nǐ jì dé jiā rén de shēng rì ma
4. 你記得家人的生日嗎？



給家長的話：請家長參考本周故事，和孩子討論如何用心的觀察週遭的事物。



星期一

姓名：_____
____月____日

shēng zì xiě xiě kàn
生字寫寫看：(Write each word five times.)

期期期期期期期期期期期									
qī									
期	ㄑㄧ								
邊邊邊邊邊邊邊邊邊邊邊									
biān									
邊	ㄅㄧㄢ								
非非非非非非非非非非非									
fēi									
非	ㄈㄟ								
常常常常常常常常常常常常常									
cháng									
常	ㄔㄨㄥ								

lián lián kàn
連連看：(Connect the picture with the correct phrase.)

hǎi biān 海邊	gōng jù 工具	rì qī 日期	fēi cháng hài pà 非常害怕



星期一

姓名：_____
____月____日

shēng zì xiě xiě kàn
生字寫寫看：(Write each word seven times.)

期期期期期期期期期期期									
qī									
期									
邊邊邊邊邊邊邊邊邊邊邊									
biān									
邊									
非非非非非非非非非非非									
fēi									
非									
常常常常常常常常常常常常常									
cháng									
常									

lián lián kàn
连连看：(Connect the picture with the correct phrase.)

hǎi biān 海边	gōng jù 工具	rì qī 日期	fēi cháng hài pà 非常害怕



姓名：_____ 月 _____ 日

shēng zì xiě xiě kàn
生字寫寫看： (Write each word five times.)

具具具具具具具									
jù									
具	小								
動動動動動動動動動動									
dòng									
動	夕								
物物物物物物物物物物									
wù									
物	夕								

jiāng jù zì de hào mǎ tián rù zhèng què de tú shàng
將句子的號碼填入正確的圖上： (Match the sentence to the correct picture)



()

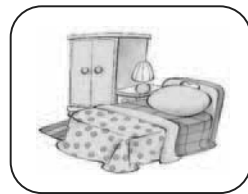

()

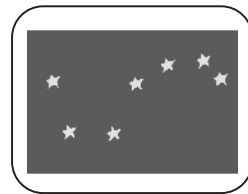

()



()

- mèi mèi měi tiān yùn dòng
1. 妹妹每天運動。
- běi dòu xīng zài běi biān
2. 北斗星在北邊。
- zhè shì mā ma xīn mǎi de jiā jù
3. 這是媽媽新買的家具。
- xiǎo míng sòng lǐ wù gěi xiǎo měi
4. 小明送禮物給小美。



姓名：_____ 月 _____ 日

shēng zì xiě xiě kàn
生字寫寫看： (Write each word seven times.)

具具具具具具具									
jù									
具									
動動動動動動動									
dòng									
動									
物物物物物物物物物物									
wù									
物									

jiāng jù zì de hào mǎ tián rù zhèng què de tú shàng
將句子的號碼填入正確的圖上： (Match the sentence to the correct picture)



()

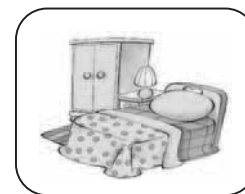

()



()



()

- mèi mèi měi tiān yùn dòng
1. 妹妹每天運動。
- běi dòu xīng zài běi biān
2. 北斗星在北邊。
- zhè shì mā ma xīn mǎi de jiā jù
3. 這是媽媽新買的家具。
- xiǎo míng sòng lǐ wù gěi xiǎo měi
4. 小明送禮物給小美。



zào cí liàn xí
造詞練習：(Fill in each blank to make a word or a phrase.)

1.

拿	
開	門

 2.

	物

 3.

	邊

4.

常	

 5.

	期

 6.

	具

tián tián kàn
填填看：(Fill in the blanks.)

1.

xīng	qī	tiān
丁	一	女
丁	一	子

 , 爸 爸 帶 中 中 去 夏 威 夷
de hǎi biān qián shuǐ zhōng zhong dì yī cì qián shuǐ
的 海 邊 潛 水 , 中 中 第 一 次 潛 水 ,
tā fēi cháng xīng fèn
他 非 常 興 奮 。
zhōng zhong hé bà ba dài shàng qián shuǐ miàn jù zài
中 中 和 爸 爸 戴 上 潛 水 面 具 , 在
hǎi lǐ tā men kàn jiàn rè dài yú hái kàn jiàn shí tou
海 裡 他 們 看 見 熱 帶 魚 , 還 看 見
hǎi xīng xiǎo xiā dēng hǎi dǐ xiǎo dòng wù
海 星 、 小 蝦 等 海 底 小 動 物 。



zào cí liàn xí
造詞練習：(Fill in each blank to make a word or a phrase.)

1.

拿	
開	門

 2.

	物

 3.

	邊

4.

常	

 5.

	期

 6.

	具

tián tián kàn
填填看：(Fill in the blanks.)

xīng qī tiān bà ba dài zhōng zhong qù xià wēi yí de
_____, 爸爸帶中中去夏威夷的
hǎi biān qián shuǐ zhōng zhong dì yī cì qián shuǐ tā fēi cháng
_____ 潛水。中中第一次潛水，他
xīng fèn zhōng zhong hé bà ba dài shàng qián shuǐ miàn jù zài hǎi lǐ tā men
興奮。中中和爸爸戴上潛水面具，在海里他們
kàn jiàn rè dài yú hái kàn jiàn shí tou
看見_____ 熱帶魚，還看見 _____
biān shàng de hǎi cǎo hǎi xīng xiǎo xiā dēng hǎi dǐ xiǎo dòng wù
_____ 上的海草、海星、小蝦等海底小 _____。



姓名：_____ 月 _____ 日

zào jù liàn xí
造句練習：(Use the shaded phrase to make sentences.)

hǎi lǐ yǒu xiǎo xiā hǎi xīng hǎi mǎ děng xiǎo dòng wù
◎ 海裡有小蝦、海星、海馬等小動物。

- dòng wù yuán lǐ yǒu
- 動物園裡有_____。
 - _____。

yòng cháng cháng měi tiān huí dá xià miàn wèn tí
用常常、每天回答下面問題：(Answer questions by using "always" and "everyday")

zhè shì xiǎo wén de yùn dòng shí jiān biǎo
這是小文的運動時間表

	星期日	星期一	星期二	星期三	星期四	星期五	星期六
pǎo bù 跑步	✓	✓	✓	✓	✓	✓	✓
pá shān 爬山	✓		✓		✓		✓

- 小文 (常常、每天) 跑步。
- 小文 (常常、每天) 爬山。

tián tián kàn
填填看：(Fill in the blanks.)



xīn nián nà tiān yù huáng
_____, 玉皇
dà dì yào qǐng gè zhǒng dòng wù lái
大帝要請各種動物來
nán tiān mén chī wǔ fàn
_____ 吃 _____。



姓名：_____ 月 _____ 日

zào jù liàn xí
造句練習：(Use the shaded words to make sentences.)

……等……

lì hǎi lǐ yǒu xiǎo xiā hǎi xīng hǎi mǎ děng xiǎo dòng wù
例：海里有小蝦、海星、海馬等小動物。

- dòng wù yuán lǐ yǒu
- 動物園裡有_____。
 - _____。

yòng cháng cháng měi tiān huí dá xià miàn wèn tí
用常常、每天回答下面問題：(Answer questions by using "always" and "everyday")

zhè shì xiǎo wén de yùn dòng shí jiān biǎo
這是小文的運動時間表

	星期日	星期一	星期二	星期三	星期四	星期五	星期六
pǎo bù 跑步	✓	✓	✓	✓	✓	✓	✓
pá shān 爬山	✓	✓	✓	✓	✓	✓	✓

- 小文 (常常、每天) 跑步。
- 小文 (常常、每天) 爬山。

tián tián kàn
填填看：(Fill in the blanks.)



xīn nián nà tiān yù huáng dà dì yào qǐng gè zhǒng dòng wù
新年那天。玉皇大帝要請各種
lái nán tiān mén chī wǔ fàn
來 _____ 吃 _____。



tián tián kàn
填填看： (Fill in the blanks with the correct words or phrases.)

常常

最

等

1. 所有水果裡，我 () 愛吃西瓜。
2. 我和爸爸 () 去海邊潛水。
3. 冰箱裡有牛奶、水果、青菜 () 食物。

chóng zǔ
重組： (Put the words in order and rewrite them.)

1. * 星期天 中中 和 去海邊 爸爸 玩。
- * _____
2. * 哥哥生在 1996年 12月 星期六。 31日，
- * _____

lián lián kàn
連連看： (Match the words with the same meaning)

gift

Africa

often

fēi zhōu
非洲

shí cháng
時常

lǐ wù
禮物



tián tián kàn
填填看： (Fill in the blanks with the correct words or phrases.)

常常

最

等

1. 所有水果里。我 _____ 爱吃西瓜。
2. 我和爸爸 _____ 去海边潜水。
3. 冰箱里有牛奶、水果、青菜 _____ 食物。

chóng zǔ
重组： (Put the words in order and rewrite them.)

1. * 星期天 中中 和 去海边 爸爸 玩。
- * _____
2. * 哥哥生在 1996年 12月 星期六。 31日。
- * _____

lián lián kàn
連連看： (Match the words with the same meaning)

gift

Africa

often

fēi zhōu
非洲

shí cháng
時常

lǐ wù
禮物



shuō gù shì xī yóu jì zhī èr jīn gū bàng
說故事— 西游记之二金箍棒

àn zhào kè běn shuō gù shì dān yuán huí dá wèn tí
按照課本「說故事」單元回答問題：(Answer the questions according to the section of "telling a story" in the textbook.)

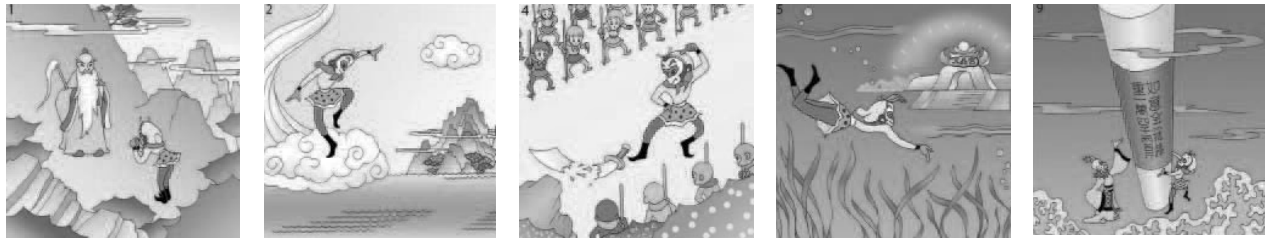

1. 【 】 xiān rén gěi měi hóu wáng qǔ le shén me míng zì
仙人給美猴王取了什麼名字？
(① 海龍王 ② 孫悟空 ③ 妖怪)。

2. 【 】 sūn wù kōng xué huì shén me běn lǐng
孫悟空學會什麼本領？
(① 七十二變和駕雲 ② 開玩笑)
的本領。

3. 【 】 yāo guài qù huā guǒ shān zuò shén me
妖怪去花果山做什麼？
(① 找小猴子玩 ② 吃猴子)。

4. 【 】 sūn wù kōng xiàng shéi jiè dà dāo
孫悟空向誰借大刀？
(① 東海龍王 ② 仙人 ③ 妖怪)。

5. 【 】 sūn wù kōng cóng hǎi yáng lǐ ná huí shén me dōng xī
孫悟空從海洋裡拿回什麼東西？
(① 幾把大刀 ② 金箍棒)。



shuō gù shì xī yóu jì zhī èr jīn gū bàng
說故事— 西游记之二金箍棒

àn zhào kè běn shuō gù shì dān yuán huí dá wèn tí
按照課本「說故事」單元回答問題：(Answer the questions according to the section of "telling a story" in the textbook.)



1. 【 】 xiān rén gěi měi hóu wáng qǔ le shén me míng zì
仙人給美猴王取了什麼名字？
(① 海龍王 ② 孫悟空 ③ 妖怪)。

2. 【 】 sūn wù kōng xué huì shén me běn lǐng
孫悟空學會什麼本領？ (① 七十二變和駕雲
② 開玩笑) 的本領

3. 【 】 yāo guài qù huā guǒ shān zuò shén me
妖怪去花果山做什麼？
(① 找小猴子玩 ② 吃猴子)。

4. 【 】 sūn wù kōng xiàng shéi jiè dà dāo
孫悟空向誰借大刀？
(① 東海龍王 ② 仙人 ③ 妖怪)。

5. 【 】 sūn wù kōng cóng hǎi yáng lǐ ná huí shén me dōng xī
孫悟空從海洋裡拿回什麼東西？
(① 几把大刀 ② 金箍棒)。



shēng zì xiě xiě kàn
生字寫寫看：(Write each word five times.)

洋洋洋洋洋洋洋洋									
yáng									
洋	一尤								
世世世世世									
shì									
世	尸								
界界界界界界界界									
jiè									
界	尸								
美美美美美美美美									
měi									
美	儿								

lián lián kàn
連連看：(Connect the pictures with the correct phrase.)

	2000A.D~2099A.D		
shì jì 世紀	biān jiè 邊界	shì jiè 世界	měi guó dì tú 美國地圖



shēng zì xiě xiě kàn
生字寫寫看：(Write each word seven times.)

yáng	洋洋洋洋洋洋洋洋									
洋										
shì	世世世世世									
世										
jiè	界界界界界界界界									
界										
měi	美美美美美美美美									
美										

lián lián kàn
連連看：(Connect the pictures with the correct phrase.)

	2000A.D~2099A.D		
shì jì 世紀	biān jiè 邊界	shì jiè 世界	měi guó dì tú 美國地圖



shēng zì xiě xiě kàn
生字寫寫看：(Write each word five times.)

食食食食食食食食									
shí									
食	尸								
忘忘忘忘忘忘忘									
wàng									
忘	心	尤							
原原原原原原原原									
yuán									
原	厂	弓							

jiāng jù zì de hào mǎ tián rù zhèng què de tú shàng
將句子的號碼填入正確的圖上：(Match the sentence to the correct picture)

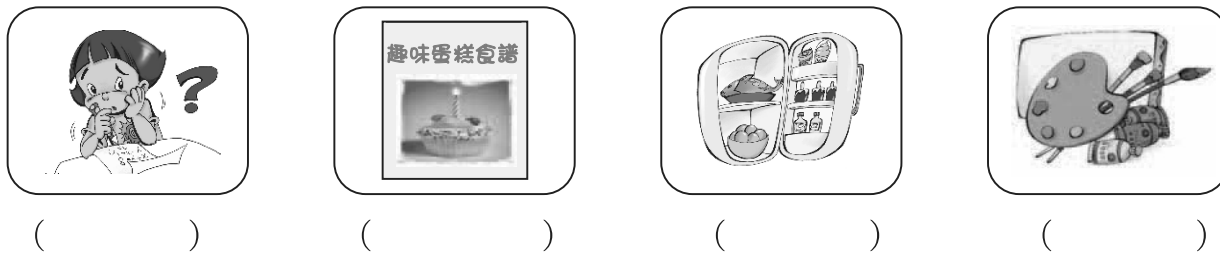

- zhè shì zuò dàn gāo de shí pǔ
1. 這是做蛋糕的食譜。
- bīng xiāng lǐ yǒu xǔ duō shí wù
2. 冰箱裡有許多食物。
- xiǎo wén wàng jì zěn me xiě biān zhè ge zì le
3. 小文忘記怎麼寫「邊」這個字了。
- wǒ zuì xǐ huān shàng měi shù kè
4. 我最喜歡上美術課。



shēng zì xiě xiě kàn
生字寫寫看：(Write each word seven times.)

食食食食食食食食									
shí									
食									
忘忘忘忘忘忘忘									
wàng									
忘									
原原原原原原原原									
yuán									
原									

jiāng jù zì de hào mǎ tián rù zhèng què de tú shàng
將句子的號碼填入正確的圖上：(Match the sentence to the correct picture)

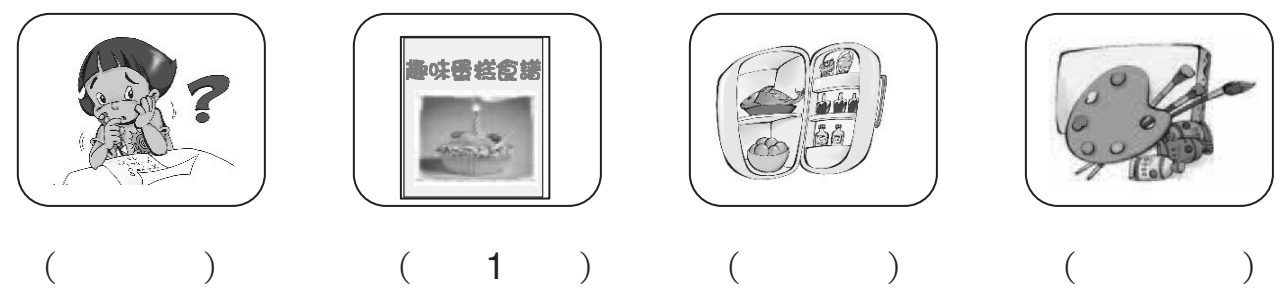

- zhè shì zuò dàn gāo de shí pǔ
1. 這是做蛋糕的食譜。
- bīng xiāng lǐ yǒu xǔ duō shí wù
2. 冰箱裡有許多食物。
- wǒ zuì xǐ huān shàng měi shù kè
3. 我最喜歡上美術課。
- xiǎo wén wàng jì zěn me xiě biān zhè ge zì le
4. 小文忘記怎麼寫「邊」這個字了。



姓名：_____
____月____日

pīn zì yóu xì
拼字遊戲：(Put two characters together to make a phrase for the new word.)

- 水(氵) + 可 → 河 → 河川
- 水(氵) + 羊 → [] → []
- 其 + 月 → [] → []
- 重 + 力 → [] → []
- 亡 + 心 → [] → []

tián tián kàn
填填看：(Fill in the blanks.)

生物 世界 咬 食物 原來 海邊

zhōng zhong hé bà ba qù qián shuǐ zhōng zhong kàn dào le
中中和爸爸去 _____ 潛水，中中看到了

xǔ duō hǎi dǐ zhōng zhong xiǎng hǎi lǐ de
許多海底 _____ 。中中想海裡的

zhēn měi miào a hū rán yǒu xiǎo yú yóu guò lái tā de
真美妙啊！忽然，有小魚游過來他的

pì gǔ zhōngzhong wàng le bǎ kǒu dai lǐ de
屁股， _____ ，中中忘了把口袋裡的

ná chū lái
 _____ 拿出來。



姓名：_____
____月____日

pīn zì yóu xì
拼字遊戲：(Put two characters together to make a new word and make a phrase for the new word.)

- 氵(水) + 可 → 河 → 河川
- 氵(水) + 羊 → [] → []
- 其 + 月 → [] → []
- 田 + 介 → [] → []
- 亡 + 心 → [] → []

tián tián kàn
填填看：(Fill in the blanks.)

生物 世界 咬 食物 原來 海邊

zhōng zhong hé bà ba qù qián shuǐ zhōng zhong kàn dào le xǔ duō hǎi dǐ
中中和爸爸去 _____ 潛水，中中看到了許多海底

zhōng zhong xiǎng hǎi lǐ de zhēn měi miào a hū rán
 _____ 。中中想海裡的 _____ 真美妙啊！忽然，

yǒu xiǎo yú yóu guò lái tā de pì gǔ
有小魚游過來 _____ 他的屁股， _____ ，

zhōngzhong wàng le bǎ kǒu dai lǐ de ná chū lái
中中忘了把口袋裡的 _____ 拿出來。



姓名：_____。
_____月_____日

zào jù liàn xí
造句練習：(Use the shaded words to make sentences.)

... 一邊 ... 一邊 ... 。

lì mèi mèi yì biān chàng gē yì biān tiào wǔ
例：妹妹一邊唱歌一邊跳舞。

1. _____。

2. _____。

lián lián kàn
連連看：(Connect the picture to the word to the category.)

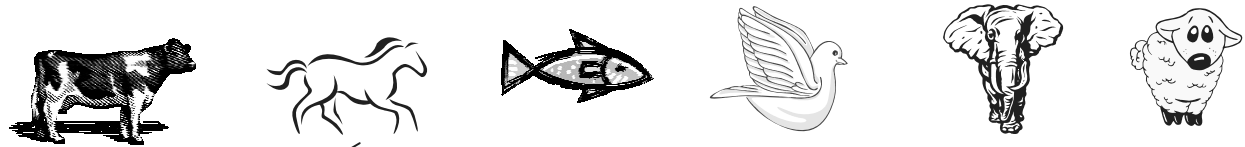

馬 魚 牛 象 羊 鳥

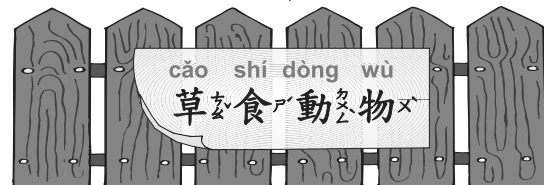

姓名：_____。
_____月_____日

zào jù liàn xí
造句練習：(Use the shaded words to make sentences.)

..... 一邊 一邊 例：妹妹一邊唱歌一邊跳舞。

1. _____。

2. _____。

lián lián kàn
連連看：(Connect the picture to the word to the category.)

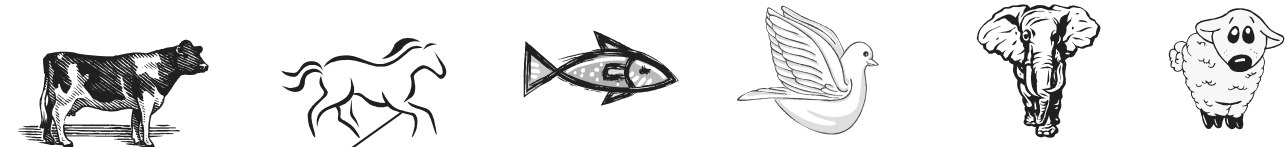

馬 魚 牛 象 羊 鳥





姓名：_____ 月 _____ 日

tián rù zhèng què de cí yǔ
填入正確的詞語： (Fill in the blanks with the correct words.)

...一邊...一邊...

...來...去

- zhōng qiū jié wǎn shàng wǒ men zài yuàn zi lǐ kàn yuè liang
1. 中秋節晚上，我們院子裡 () 看月亮 () 吃月餅。
- dà jiā shuō () shuō () yě bù zhī dào yào zhòng shén me dōng xi
2. 大家說 () 說 ()，也 不 知 道 要 種 什 麼 東 西。

tián tián kàn
填填看： (Fill in the blanks with the correct words or phrases.)

等一下

等於

等

- jiǔ bǎi jiǔ shí jiā shí () yì qiān
1. 九百九十加十 () 一千。990+10=1000
- qǐng nǐ () wǒ qù jiào mā ma lái
2. 請你 ()！我去叫媽媽來。
- bīng xiāng lǐ yǒu niú nǎi shuǐ guǒ qīng cài () shí wù
3. 冰箱裡有牛奶、水果、青菜 () 食物。

chóng zǔ
重組： (Put the words in order and rewrite them.)

* 海洋裡的 世界 美妙啊！ 真

* _____



姓名：_____ 月 _____ 日

tián rù zhèng què de cí yǔ
填入正確的詞語： (Fill in the blanks with the correct words.)

.....一边.....一边.....

.....来.....去

- zhōng qiū jié wǎn shàng wǒ men zài yuàn zi lǐ kàn yuè liang
1. 中秋节晚上，我们在院子里 _____ 看月亮 _____ 吃月饼。
- dà jiā shuō _____ shuō _____ yě bù zhī dào yào zhòng shén me dōng xi
2. 大家说 _____ 说 _____，也 不 知 道 要 种 什 么 东 西。

tián tián kàn
填填看： (Fill in the blanks with the correct words or phrases.)

等一下

等于

等

- jiǔ bǎi jiǔ shí jiā shí () yì qiān
1. 九百九十加十 () 一千。990+10=1000
- qǐng nǐ () wǒ qù jiào mā ma lái
2. 请你 ()，我去叫妈妈来。
- bīng xiāng lǐ yǒu niú nǎi shuǐ guǒ qīng cài () shí wù
3. 冰箱里有牛奶、水果、青菜 () 食物。

chóng zǔ
重組： (Put the words in order and rewrite them.)

1. * 海洋里的 世界 美妙啊！ 真

* _____



shuō gù shì xī yóu jì zhī èr jīn gū bàng
說故事— 西遊記之二金箍棒

lián lián kàn

連連看： (Connect the picture and the description.)

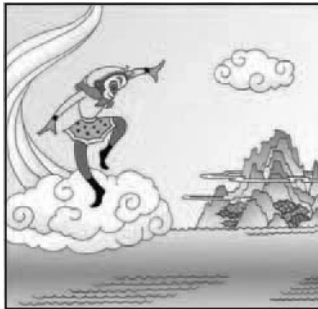

sūn wù kōng tiān tiān dài zhe
孫悟空天天帶著
hóu zi men liàn xí wǔ gōng
猴子們練習武功。
yǒu yì tiān sūn wù kōng de dà dāo huài le
有一天，孫悟空的大刀壞了。
dāo huài le
刀壞了。



jīn gū bàng zhēn de biàn xiǎo
金箍棒真的變小了
le , biàn de fēi cháng xiǎo
了，變得非常小。
sūn wù kōng kě yǐ bǎ tā fàng
孫悟空可以把它放
jìn ěr duo lǐ
進耳朵裡。



sūn wù kōng xué huì le qī shí èr biàn hé
孫悟空學會了七十二變和
èr biàn hé jià yún de
二變和駕雲的
běn lǐng tā jiù jià yún fēi huí
本領，他就駕雲飛回
huā guǒ shān
花果山。

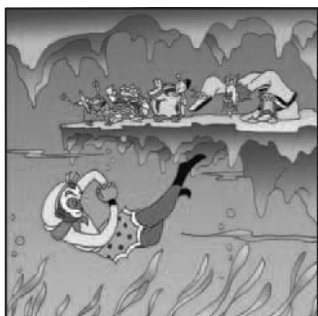

tā xiè xiè dōng hǎi lóng wáng sòng tā jīn gū
他謝謝東海龍王送他金箍
bàng kě shì dōng hǎi lóng wáng xiǎng bǎ jīn gū
棒，可是，東海龍王想把金箍
dōng hǎi lóng wáng xiǎng bǎ jīn gū
棒搶回來。
bàng qiǎng huí lái
棒搶回來。



shuō gù shì xī yóu jì zhī èr jīn gū bàng
說故事— 西遊記之二金箍棒

lián lián kàn

連連看： (Connect the picture and the description.)

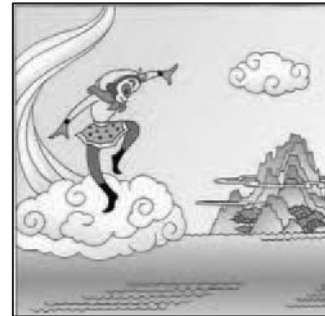

sūn wù kōng tiān tiān dài zhe
孫悟空天天帶著
hóu zi men liàn xí wǔ gōng
猴子們練習武功。
yǒu yì tiān sūn wù kōng de dà dāo huài le
有一天，孫悟空的大刀壞了。



jīn gū bàng zhēn de biàn xiǎo le biàn de fēi
金箍棒真的變小了，變得非
cháng xiǎo sūn wù kōng kě yǐ bǎ tā fàng
常小。孫悟空可以把它放
jìn ěr duo lǐ
進耳朵裡。



sūn wù kōng xué huì le qī shí èr biàn hé
孫悟空學會了七十二變和
jià yún de běn lǐng tā jiù jià yún fēi huí huā
駕雲的本領，他就駕雲飛回花
guǒ shān
果山。

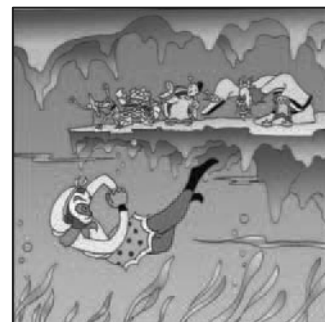

tā xiè xiè dōng hǎi lóng wáng sòng tā jīn gū
他謝謝東海龍王送他金箍
bàng kě shì dōng hǎi lóng wáng xiǎng bǎ jīn gū
棒，可是，東海龍王想把金
gū bàng qiǎng huí lái
箍棒搶回來。



姓名：_____ 月 _____ 日

kàn tú tián tián kàn
看圖填填看：(Look at the pictures and complete the paragraph.)



měi hóu wáng de lǎo shī shì
_____ 猴王的 _____ 師是
shì jiè shàng zuì yǒu
_____ 上 _____
běn shì de xiān rén xiān rén gěi tā qǔ
本事的仙人。仙人給他取名
míng jiào sūn wù kōng
名叫孫悟空。

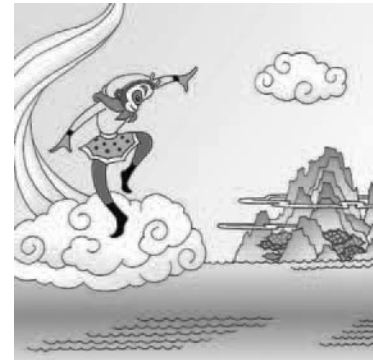

sūn wù kōng xué huì le qī shí
孫悟空 _____ 了七十二
èr biàn hé jià yún de běn lǐng
二變和駕雲的 _____ 領
tā jiù jià yún fēi huí
, 他就駕雲飛回
huā guǒ shān
_____ 。



yǒu qún yāo guài zhǎo bú dào
有群妖怪找不到 _____
shí wù tā men jiù zhuā hóu zi
_____ , 他們就抓猴子
chī sūn wù kōng zhèng hǎo huí lái
吃。孫悟空 _____ 回來
bǎ yāo guài dǎ pǎo
_____ 妖怪打跑。



姓名：_____ 月 _____ 日

kàn tú tián tián kàn
看圖填填看：(Look at the picture and complete the paragraph.)

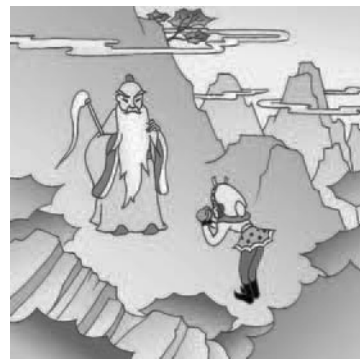

měi hóu wáng de lǎo shī shì
_____ 猴王的 _____ 師是
shì jiè shàng zuì yǒu běn shì de
_____ 上 _____ 本事的
xiān rén xiān rén gěi tā qǔ míng jiào sūn wù kōng
仙人。仙人給他取名叫孫悟空。



sūn wù kōng xué huì le qī shí èr biàn hé
孫悟空 _____ 了七十二變和
jià yún de běn lǐng tā jiù jià yún
駕雲的 _____ 領，他就駕雲
fēi huí huā guǒ shān
飛回 _____ 。



yǒu qún yāo guài zhǎo bú dào shí wù tā men jiù
有群妖怪找不到 _____ , 他们就
zhuā hóu zi chī sūn wù kōng zhèng hǎo huí lái
抓猴子吃。孫悟空 _____ 回來
bǎ yāo guài dǎ pǎo
_____ 妖怪打跑。



kàn tú tián tián kàn
看圖填填看：(Look at the pictures and complete the paragraph.)

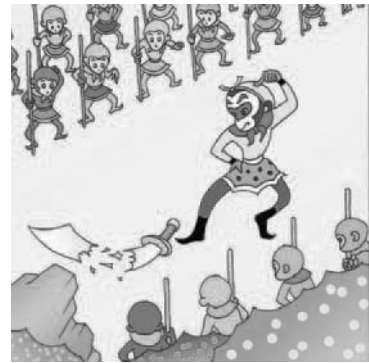

sūn wù kōng tiān tiān dài zhe hóu zǐ men liàn
孫悟空天天帶著猴子們練習武功。
xí wǔ gōng yǒu yì tiān
孫悟空的_____, 孫悟空的_____,
sūn wù kōng de dà dāo huài
壞了。
了。

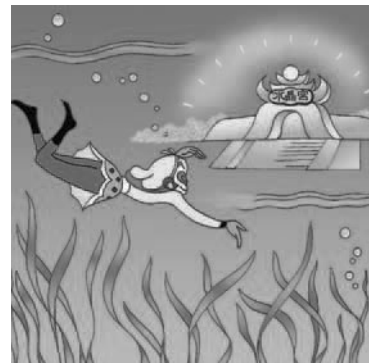

sūn wù kōng qù zhǎo hǎi yáng lí
孫悟空去找_____里的
de dōng hǎi lóng wáng jiè
的_____龍王借
dà dāo
_____。



sūn wù kōng shuō zhè xiē
孫悟空說：「這些
dà dāo tài qīng le xiàng
_____太輕了！像
wán jù yí yàng
_____一樣！」



kàn tú tián tián kàn
看圖填填看：(Look at the picture and complete the paragraph.)



sūn wù kōng tiān tiān dài zhe hóu zǐ men liàn xí wǔ gōng
孫悟空天天帶著猴子們練習武功。
yǒu yì tiān sūn wù kōng de
_____, 孫悟_____的
dà dāo huài le
_____壞了。



sūn wù kōng qù zhǎo hǎi yáng lí de
孫悟空去找_____里的
dōng hǎi lóng wáng jiè dà dāo
_____龍王借_____。



sūn wù kōng shuō zhè xiē dà dāo
孫悟空說：「這些_____
tài qīng le xiàng wán jù yí yàng
太輕了！像_____一樣！」



姓名：_____ 月 _____ 日

kàn tú tián tián kàn
看圖填填看：(Look at the pictures and complete the paragraph.)



sūn wù kōng shuō hā
孫悟_____說：「哈！
yuán lái hǎi dǐ de dà dāo xiàng
_____海_____底_____的_____大_____刀_____像
wán jù yí yàng qīng
_____小_____一_____樣_____輕_____！」



dōng hǎi lóng wáng bù gāo xìng de shuō jīn
東海龍_____不_____地說，金
gū bàng fēi cháng zhòng rú guǒ
箍棒_____重，
zhòng rú guǒ sūn wù kōng
重，_____孫悟_____空
ná de dòng jiù sòng gěi tā
_____的_____就_____送_____給_____他_____。

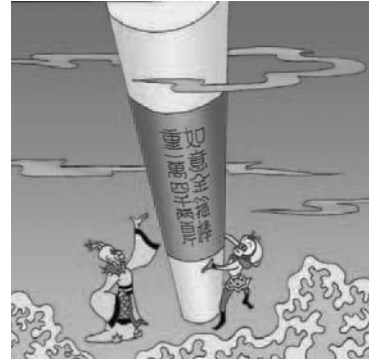

sūn wù kōng zhàn zài jīn gū bàng de miàn
孫悟_____空_____出_____金_____箍_____棒_____的
de miàn qián tā yì biān shuō xiǎo
的_____的_____，他_____一_____看_____一_____說：
kàn yì biān shuō xiǎo
看_____一_____說：「小_____
yì diǎnr jiù hǎo le
_____一_____兒_____就_____好_____了_____！」



姓名：_____ 月 _____ 日

kàn tú tián tián kàn
看圖填填看：(Look at the picture and complete the paragraph.)



sūn wù kōng shuō hā
孫悟_____說：「哈！
hǎi dǐ de dà dāo xiàng wán jù yí yàng qīng
海_____底_____的_____大_____刀_____像_____小_____一_____樣_____輕_____。」



dōng hǎi lóng wáng bù gāo xìng de shuō jīn
東海龍_____不_____地說，金
gū bàng fēi cháng zhòng rú guǒ
箍棒_____重，
sūn wù kōng ná de dòng jiù sòng gěi tā
孫悟_____空_____的_____就_____送_____給_____他_____。

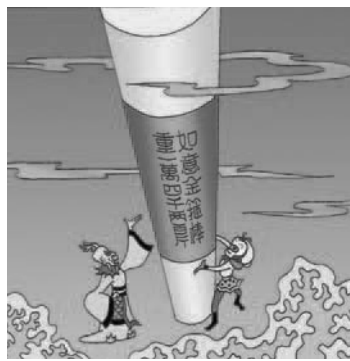

sūn wù kōng zhàn zài jīn gū bàng de miàn
孫悟_____空_____出_____金_____箍_____棒_____的
de miàn qián tā yì biān shuō xiǎo
的_____的_____，他_____一_____看_____一_____說：
kàn yì biān shuō xiǎo
看_____一_____說：「小_____
yì diǎnr jiù hǎo le
_____一_____兒_____就_____好_____了_____！」



姓名：_____
____月____日

看圖填填看：(Look at the pictures and complete the paragraph.)



jīn gū bàng zhēn de biàn xiǎo le
金箍棒_____變小了，
le biàn de fēi cháng xiǎo
了，變得_____小。
sūn wù kōng kě yǐ bǎ tā
孫悟空_____一
fàng jìn ěr duo lǐ
把它_____耳朵裡。

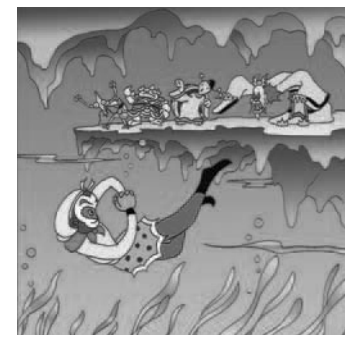

tā xiè xie dōng hǎi lóng wáng sòng tā jīn gū bàng
他謝謝東海龍王_____他金
gū bàng kě shì dōng hǎi lóng wáng
箍棒，可是，_____龍王
xiǎng bǎ jīn gū bàng qiǎng huí lái
_____金箍棒搶回來。

連連看：(Connect two characters to make a phrase.)

日 海 原 世 動
來 期 洋 界 物



姓名：_____
____月____日

看圖填填看：(Look at the picture and complete the paragraph.)



jīn gū bàng zhēn de biàn xiǎo le biàn de
金箍棒_____變小了，變得
fēi cháng xiǎo sūn wù kōng kě yǐ
_____小。孫悟空
bǎ tā fàng jìn ěr duo lǐ
把它_____耳朵裡。

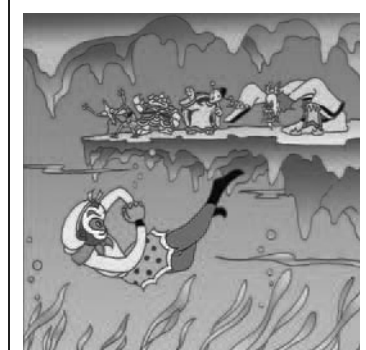

tā xiè xie dōng hǎi lóng wáng sòng tā jīn gū bàng kě shì
他謝謝東海龍王_____他金箍棒，可是，
dōng hǎi lóng wáng xiǎng bǎ jīn gū bàng
_____龍王_____金箍棒
qiǎng huí lái
搶回來。

簡體繁體連連看：(Match the characters with the simplified version and the traditional version.)

紅 東 動 邊 許
動 紅 邊 東 許



姓名：_____ 月 _____ 日

把正确的词语圈起来：(Circle the correct words or phrases.)

- 寫信的時候不要忘記寫(日期、星期)。
- 我最愛的(運動、動物)是小狗。
- 海洋裡有許多小(禮物、生物)。
- 我沒有去過(非洲、非常)。
- 竹子是熊貓愛吃的(食物、食譜)。

造句練習：(Use the shaded words to make sentences.)

...很好.....

例：哥哥中文寫得很好。

1. _____。

...非常好.....

例：妹妹唱歌唱得很好。

1. _____。



姓名：_____ 月 _____ 日

把正确的词语圈起来：(Circle the correct words or phrases.)

- 写信的时候不要忘记写(日期、星期)。
- 我最爱的(运动、动物)是小狗。
- 海洋里有许多小(礼物、生物)。
- 我没有去过(非洲、非常)。
- 竹子是熊猫爱吃的(食物、食谱)。

造句练习：(Use the shaded words to make sentences.)

.....很好.....

例：哥哥中文写得很好。

1. _____。

2. _____。

.....非常好.....

例：妹妹唱歌唱得很好。

1. _____。

2. _____。



親子話題—生活教育

(English translation on page 184)

fǎn huǐ
反悔

zài xī yóu jì de gù shì lǐ dōng hǎi lóng wáng bǎ jīn gū bàng sòng gěi sūn wù kōng hòu lái tā fā xiàn jīn gū bàng shì ge bǎo bèi tā jiù fǎn huǐ le xiǎo péng you nǐ yě fǎn huǐ guò ma rú guǒ nǐ yù dào xià miàn de qíng xíng nǐ jué de yīng gāi zěn me zuò

在「西游记」的故事里，东海龙王把金箍棒送给孙悟空，后来他发现金箍棒是个宝贝，他就反悔了。小朋友！你也反悔过吗？如果你遇到下面的情形，你觉得应该怎么做？



rú guǒ nǐ yǒu liǎng zhāng tóng yàng de zú qiú kǎ nǐ sòng gěi gē ge yì zhāng xiàn zài nǐ de nà zhāng diū le nǐ hěn nán guò zěn me bàn

如果你有两张同样的足球卡，你送给哥哥一张。现在你的那张丢了，你很难过，怎么办？

- qù xiàng gē ge yào yīn wèi nà zhāng kǎ yuán lái shì nǐ de 去向哥哥要，因为那张卡原来是你的。
- qù hé gē ge shāng liáng gēn tā jiāo huàn bié de kǎ 去和哥哥商量，跟他交换别的卡。
- yǐ jīng sòng gěi bié rén de dōng xī jiù bú zài tí le 已经送给别人的东西，就不再提了。

給家長的話：和孩子討論反悔有什麼不好。



親子話題—生活教育
(English translation on page 184)

fǎn huǐ
反悔

zài xī yóu jì de gù shì lǐ dōng hǎi lóng wáng bǎ jīn gū bàng sòng gěi sūn wù kōng hòu lái tā fā xiàn jīn gū bàng shì ge bǎo bèi tā jiù fǎn huǐ le xiǎo péng you nǐ yě fǎn huǐ guò ma rú guǒ nǐ yù dào xià miàn de qíng xíng nǐ jué de yīng gāi zěn me zuò

在“西游记”的故事里，东海龙王把金箍棒送给孙悟空，后来他发现金箍棒是个宝贝，他就反悔了。小朋友！你也反悔过吗？如果你遇到下面的情形，你觉得应该怎么做？



rú guǒ nǐ yǒu liǎng zhāng tóng yàng de zú qiú kǎ nǐ sòng gěi gē ge yì zhāng xiàn zài nǐ de nà zhāng diū le nǐ hěn nán guò zěn me bàn

如果你有两张同样的足球卡，你送给哥哥一张。现在你的那张丢了，你很难过，怎么办？

- qù xiàng gē ge yào yīn wèi nà zhāng kǎ yuán lái shì nǐ de 去向哥哥要，因为那张卡原来是你的。
- qù hé gē ge shāng liáng gēn tā jiāo huàn bié de kǎ 去和哥哥商量，跟他交换别的卡。
- yǐ jīng sòng gěi bié rén de dōng xī jiù bú zài tí le 已经送给别人的东西，就不再提了。

給家長的話：和孩子討論反悔有什麼不好。



星期 一

姓名： _____
_____ 月 _____ 日

shēng zì xiě xiě kàn
生字寫寫看： (Write each word five times.)

台台台台台									
tái									
台	去旁								
北北北北北									
běi									
北	匕								
國國國國國國國國國國									
guó									
國	囗								
電電電電電電電電電電									
diàn									
電	力								

lián lián kàn
連連看： (Connect the picture with the correct phrase.)

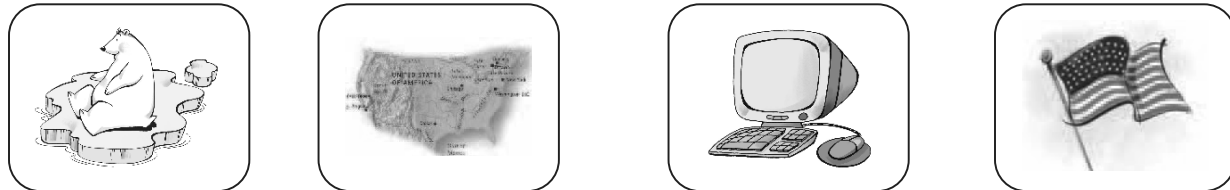

běi jí xióng 北極熊
 diàn nǎo 電腦
 měi guó guó qí 美國國旗
 guó jiā 國家



星期 一

姓名： _____
_____ 月 _____ 日

shēng zì xiě xiě kàn
生字寫寫看： (Write each word seven times.)

tái	台台台台台									
台										
běi	北北北北北									
北										
guó	國國國國國國國國									
国										
diàn	电电电电电									
电										

lián lián kàn
连连看： (Connect the picture with the correct phrase.)

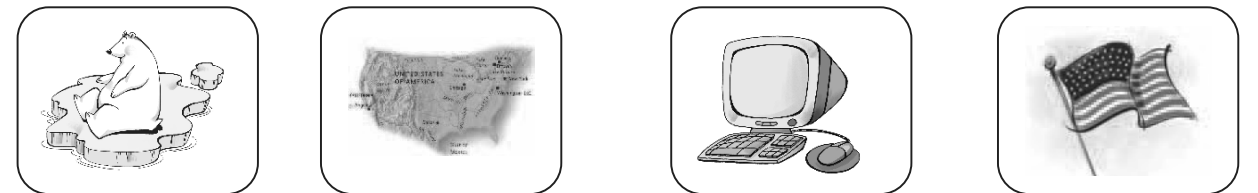

běi jí xióng 北极熊
 diàn nǎo 电脑
 měi guó guó qí 美国国旗
 guó jiā 国家



姓名：_____
____月____日

shēng zì xiě xiě kàn
生字寫寫看： (Write each word five times.)

衣衣衣衣衣衣									
yī									
衣	一								
記記記記記記記記記記									
jì									
記	讠								
片片片片									
piàn									
片	丷								

jiāng jù zì de hào mǎ tián rù zhèng què de tú shàng
將句子的號碼填入正確的圖上： (Match the sentence to the correct picture)

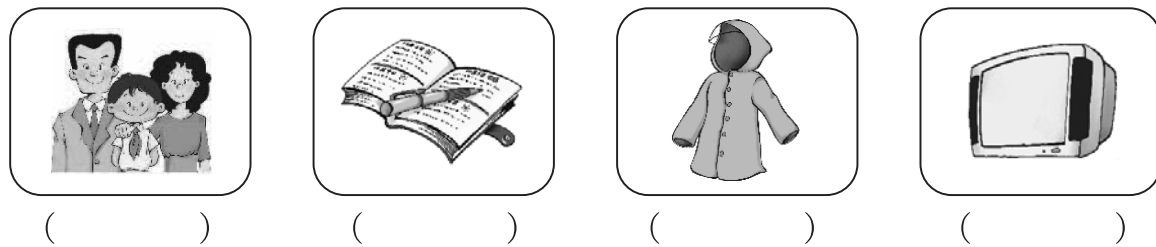

1. 這是我和爸爸媽媽的相片。
2. 哥哥每天都會寫日記。
3. 下雨了！快把雨衣穿上吧。
4. 這是一台彩色電視。



姓名：_____
____月____日

shēng zì xiě xiě kàn
生字寫寫看： (Write each word seven times.)

yī	衣衣衣衣衣衣									
衣										
jì	记记记记记记									
记										
piàn	片片片片									
片										

jiāng jù zì de hào mǎ tián rù zhèng què de tú shàng
將句子的號碼填入正確的圖上： (Match the sentence to the correct picture)

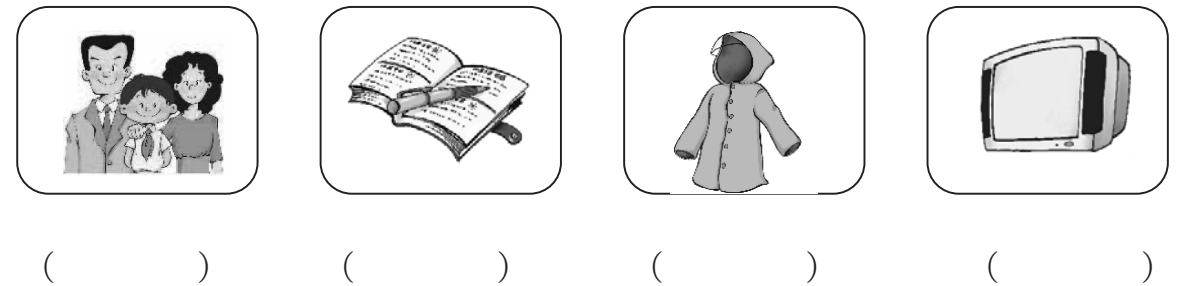

1. 哥哥每天都會寫日記。
2. 這是我和爸爸媽媽的相片。
3. 這是一台彩色電視。
4. 下雨了！快把雨衣穿上吧。



zhǎo yì zhǎo yǒu nǎ xiē cí xiān juān qǐ lái zài xiě xià lái
找一找有哪些詞，先圈起來，再寫下來：
(Circle the words that make a phrase and write them down in the blanks.)

1. 海洋

2. _____

3. _____

4. _____

5. _____



6. _____

7. _____

tián tián kàn
填填看：(Fill in the blanks.)

hái yǒu liǎng ge xīng qī wài pó jiù yào cóng

1. 還有兩個

星	期
一	七

，外婆就要從

台	北
去	來

了。外婆在

電	話
里	買

裡告訴我，她給我買了一件

大	衣
一	本

，還給我買了一本西遊記。我

tīng le fēi cháng gāo xìng
聽了

非	常
一	大

高興。



zhǎo yì zhǎo yǒu nǎ xiē cí xiān juān qǐ lái zài xiě xià lái
找一找有哪些詞，先圈起來，再寫下來：
(Circle the words or phrases and write them down in the blanks.)

1. 海洋

2. _____

3. _____

4. _____

5. _____



6. _____

7. _____

tián tián kàn
填填看：(Fill in the blanks.)

hái yǒu liǎng ge xīng qī wài pó jiù yào cóng tái běi

還有兩個

星	期
一	七

，外婆就要從

台	北
去	來

了。外婆在

電	話
里	告

告訴我，

tā gěi wǒ mǎi le yí jiàn dà yī hái gěi wǒ mǎi le yì běn
她給我買了一件

大	衣
一	本

，還給我買了一本

xī yóu jì wǒ tīng le fēi cháng gāo xìng
西遊記。我聽了

非	常
一	大

高興。



liàng cí lián lián kàn zài xiě xià lái
量詞連連看再寫下來：(Connect the measurement word with the correct word or phrase and write it down.)

一朵	雲		一朵雲
一把	水果		
兩種	牛		
一頭	剪刀		
一片	西瓜		

tián tián kàn
填填看：(Fill in the blanks with the correct word.)

就

才

- tiān hái méi liàng mā ma qǐ lái le
天還沒亮，媽媽()起來了。
- nǐ zěn me xiàn zài lái wǒ men děng le hǎo jiǔ
你怎麼現在()來，我們等了好久。
- yì zhī dà māo kàn jiàn le lǎo shǔ bèi bei tiào guò
一隻大貓看見了老鼠貝貝，()跳過
來抓他。
- tián lǐ de nóng rén duō xīn kǔ zhòng chū dào zi
田裡的農民多辛苦，種出稻子()
生成米。



liàng cí lián lián kàn zài xiě xià lái
量詞連連看再寫下來：(Connect the measurement word with the word or phrase and write it down.)

一朵		一朵雲
一把		
兩種		
一頭		
一片		

tián tián kàn
填填看：(Fill in the blanks with the correct word.)

就

才

- tiān hái méi liàng mā ma qǐ lái le
天還沒亮，媽媽()起來了。
- nǐ zěn me xiàn zài lái wǒ men děng le hǎo jiǔ
你怎麼現在()來，我們等了好久。
- yì zhī dà māo kàn jiàn le lǎo shǔ bèi bei tiào guò
一隻大貓看見了老鼠貝貝，()跳過來抓他。
- tián lǐ de nóng rén duō xīn kǔ zhòng chū dào zi shēng chéng mǐ
田裡的農民多辛苦，種出稻子()生成米。



fāng xiàng tián tián kàn
方向 填填看： (Fill in the blanks.)

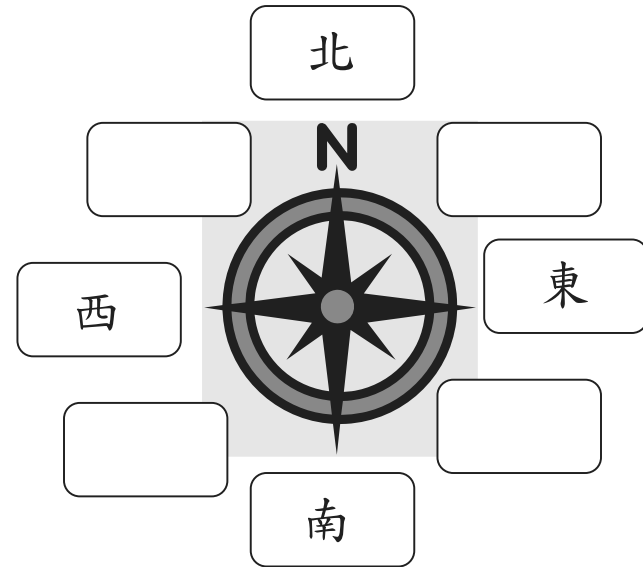

tián rù zhèng què de dān wèi liàng cí
填入正确的单位量词： (Fill in the blanks with correct measurement words.)

一把、一片、一隻

1. 冰 箱 里 还 有 _____ 西 瓜 ， 快 去 吃 吧 ！
bīng xiāng lǐ hái yǒu _____ xī guā kuài qù chī ba
2. 请 你 拿 _____ 刀 子 给 我 ， 好 吗 ？
qǐng nǐ ná _____ dāo zi gěi wǒ hǎo ma
3. 有 _____ 猴 子 看 见 井 里 有 _____ 个 月 亮 。
yǒu _____ hóu zi kàn jiàn jǐng lǐ yǒu ge yuè liang

三種、一台

4. 爸 爸 买 了 _____ 电 脑 给 哥 哥 用 。
bà ba mǎi le _____ diàn nǎo gěi gē ge yòng
5. 妈 妈 一 共 买 了 _____ 水 果 ， 有 _____
mā ma yí gòng mǎi le _____ shuǐ guǒ yǒu _____
西 瓜 、 木 瓜 和 哈 密 瓜 。
xī guā mù guā hé hā mì guā



fāng xiàng tián tián kàn
方向 填填看： (Fill in the blanks.)

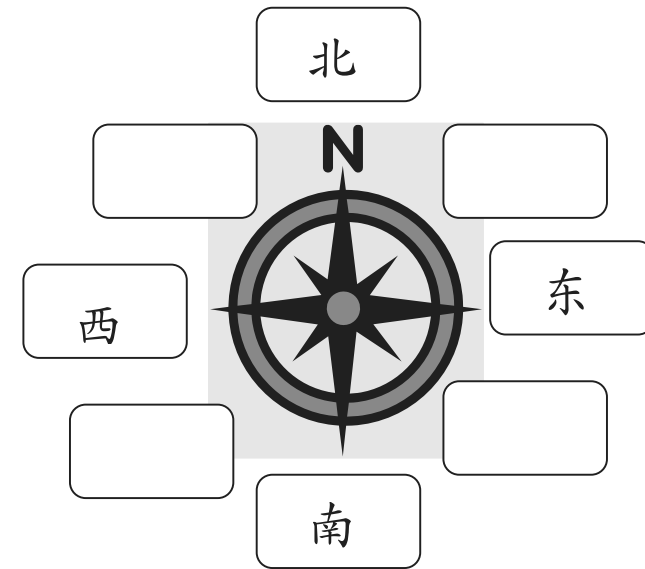

tián rù zhèng què de dān wèi liàng cí
填入正确的单位量词： (Fill in the blanks with correct measurement words.)

一把、一片、一只

1. 冰 箱 里 还 有 _____ 西 瓜 ， 快 去 吃 吧 ！
bīng xiāng lǐ hái yǒu _____ xī guā kuài qù chī ba
2. 请 你 拿 _____ 刀 子 给 我 ， 好 吗 ？
qǐng nǐ ná _____ dāo zi gěi wǒ hǎo ma
3. 有 _____ 猴 子 看 见 井 里 有 _____ 个 月 亮 。
yǒu _____ hóu zi kàn jiàn jǐng lǐ yǒu ge yuè liang

三種、一台

4. 爸 爸 买 了 _____ 电 脑 给 哥 哥 用 。
bà ba mǎi le _____ diàn nǎo gěi gē ge yòng
5. 妈 妈 一 共 买 了 _____ 水 果 ， 有 _____
mā ma yí gòng mǎi le _____ shuǐ guǒ yǒu _____
西 瓜 、 木 瓜 和 哈 密 瓜 。
xī guā mù guā hé hā mì guā



姓名：_____ 月 _____ 日

shuō gù shì cán sī de gù shì
說故事— 蠶絲的故事

àn zhào kè běn shuō gù shì dān yuán huí dá wèn tí
按照課本「說故事」單元回答問題：(Answer the questions according to the section of "telling a story" in the textbook.)



1. 【 】 蠶寶寶吐絲做成什麼？
(① 繭 ② 衣服 ③ 杯子)。
2. 【 】 人們可以用蠶絲做什麼？
(① 衣服、絲巾 ② 刀子)。
3. 【 】 養蠶織布是誰發明的？
(① 嫦娥 ② 嫫祖 ③ 孫悟空)。
4. 【 】 古時候，外國商人怎麼來中國買絲？
(① 坐飛機 ② 走幾千里絲路)。
5. 【 】 全世界哪一國的絲最有名？
(① 美國 ② 中國 ③ 日本)。



姓名：_____ 月 _____ 日

shuō gù shì cán sī de gù shì
說故事— 蠶絲的故事

àn zhào kè běn shuō gù shì dān yuán huí dá wèn tí
按照課本“說故事”單元 回答問題：(Answer the questions according to the section of "telling a story" in the textbook.)

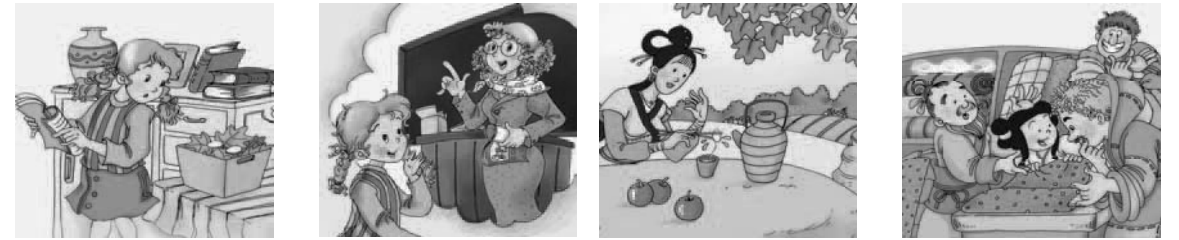

1. 【 】 蚕宝宝吐丝做成一个什么？
(① 茧 ② 衣服 ③ 杯子)
2. 【 】 人们可以用蚕丝做什么？
(① 衣服 ② 丝巾 ③ 刀子)
3. 【 】 养蚕织布是谁发明的？
(① 嫦娥 ② 嫫祖 ③ 孙悟空)
4. 【 】 古时候，外国商人怎么来中国买丝？
(① 坐飞机 ② 走几千里丝路)
5. 【 】 全世界哪一国的丝最有名？
(① 美国 ② 中国 ③ 日本)



shēng zì xiě xiě kàn
生字寫寫看：(Write each word five times.)

今今今今									
jīn									
今	ㄐ ㄣ								
買買買買買買買買買買									
mǎi									
買	ㄇ ㄞ								
絲絲絲絲絲絲絲絲絲絲									
sī									
絲	ㄙ								
巾巾巾									
jīn									
巾	ㄐ ㄣ								

lián lián kàn
連連看：(Connect the pictures with the correct phrase.)

mǎi cài 買菜	máo jīn 毛巾	wéi jīn 圍巾	sī lù 絲路



shēng zì xiě xiě kàn
生字寫寫看：(Write each word seven times.)

今今今今									
jīn									
今									
买买买买买买									
mǎi									
买									
丝丝丝丝									
sī									
丝									
巾巾巾									
jīn									
巾									

lián lián kàn
连连看：(Connect the picture with the correct phrase.)

mǎi cài 买菜	máo jīn 毛巾	wéi jīn 围巾	sī lù 丝路



姓名：_____
____月____日

shēng zì xiě xiě kàn
生字寫寫看： (Write each word five times.)

金金金金金金金金									
jīn									
金	ㄐㄧㄣ								
色色色色色色色色									
sè									
色	ㄙㄝˋ								
定定定定定定定定									
dìng									
定	ㄉㄧㄥˋ								

jiāng jù zì de hào mǎ tián rù zhèng què de tú shàng
將句子的號碼填入正確的圖上： (Match the sentence to the correct picture)

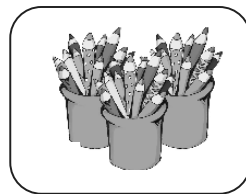
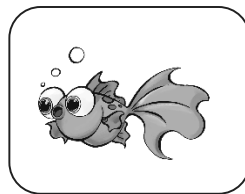
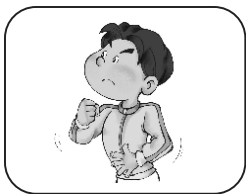

() () () ()

- 哥哥說這次比賽我一定要贏。
- 妹妹好高興得到金牌。
- 這裡有好多枝彩色筆。
- 水裡的金魚游來游去，好可愛。



姓名：_____
____月____日

shēng zì xiě xiě kàn
生字寫寫看： (Write each word seven times.)

金金金金金金金金									
jīn									
金									
色色色色色色色色									
sè									
色									
定定定定定定定定									
dìng									
定									

jiāng jù zì de hào mǎ tián rù zhèng què de tú shàng
將句子的號碼填入正確的圖上： (Match the sentence to the correct picture)

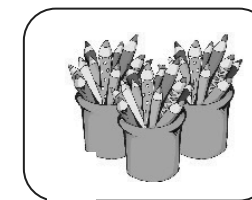
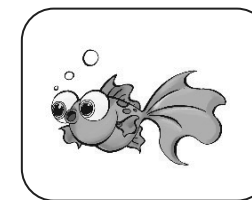

() () () ()

- 妹妹得到金牌好高興。
- 這裡有好多枝彩色筆。
- 水裡的金魚游來游去，好可愛。
- 哥哥說這次比賽我一定要贏。



姓名：_____ 月 _____ 日

zhǎo yì zhǎo yǒu nǎ xiē cí xiě xià lái
找一找有哪些詞，寫下來：

(Circle the words or phrases and write them in the blanks.)

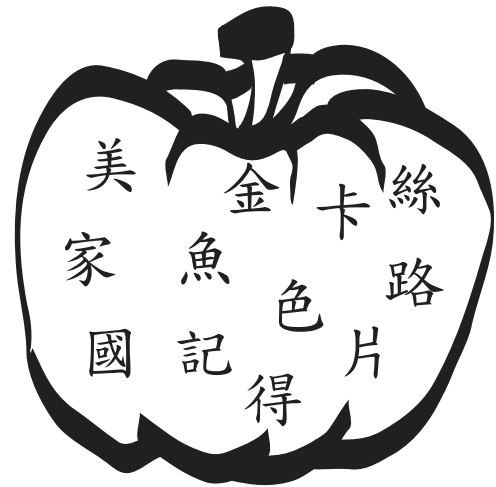

- 1. _____ 2. _____
- 3. _____ 4. _____
- 5. _____ 6. _____

tián tián kàn
填填看：(Fill in the blanks.)

世界 今天下午 買 絲巾 金黃色

_____ , 我 _____ 了 _____ 一條 _____ 要送給
 外婆。這條絲巾是米色的，上面有許多
 _____ 和紅色的_____ 小花，非
 常好看。我還買了一張卡
 片，我在卡片上寫：

「外婆：
 您 _____ 上最好的外婆。
 我愛您！ 青青敬上」



姓名：_____ 月 _____ 日

zhǎo yì zhǎo yǒu nǎ xiē cí xiě xià lái
找一找有哪些詞，寫下來：

(Circle the words or phrases and write them down in the blanks.)



- 1. _____ 2. _____
- 3. _____ 4. _____
- 5. _____ 6. _____

tián tián kàn
填填看：(Fill in the blanks.)

世界 今天下午 買 絲巾 金黃色

_____ , 我 _____ 了一條 _____ 要送給外婆。
 這條絲巾是米色的，上面有許多 _____ 和紅色的_____ 小花，
 非常好看。我還買了一張卡
 片，我在卡片上寫：

「外婆：
 您 _____ 上最好的外婆。
 我愛您！ 青青敬上」



姓名：_____ 月 _____ 日

chóng zǔ
重组：(Put the words in order and rewrite them.)

1. * 絲巾 有許多 上面 金黃色的 小花。

* _____

2. * 您是 最好的 媽媽。 世界上

* _____

tián tián kàn
填填看：(Fill the blanks with correct phrase.)

一定

一直

1. 吃 飯 前 () 要 洗 手。

2. 你 () 往 前 走， 過 了 那 片 空 地 就 是 學 校。

3. 這 幾 天 () 都 在 下 雨。

4. 明 天 是 我 的 生 日， 你 () 要 來 哦！

zhōng wén fān chéng yīng wén
中文翻成英文：(Translate the Chinese to English)

tái běi
台北

měi guó
美國

fēi zhōu
非洲

(Taipei)

()

()



姓名：_____ 月 _____ 日

chóng zǔ
重组：(Put the words in order and rewrite them.)

1. * 絲巾 有許多 上面 金黃色的 小花。

* _____

2. * 您是 最好的 媽媽。 世界上

* _____

tián tián kàn
填填看：(Fill the blanks with correct phrase.)

一定

一直

1. 吃 飯 前 _____ 要 洗 手。

2. 你 _____ 往 前 走， 過 了 那 片 空 地 就 是 學 校。

3. 這 幾 天 _____ 都 在 下 雨。

4. 明 天 是 我 的 生 日， 你 _____ 要 來 哦！

zhōng wén fān chéng yīng wén
中文翻成英文：(Translate the Chinese into English)

tái běi
台北

měi guó
美國

fēi zhōu
非洲

(Taipei)

()

()



姓名：_____ 月 _____ 日

tián tián kàn
填填看：(Fill in the blanks with the correct phrase.)

買得到

買

買不到

- mā ma bú zài jiā tā chū qù dōng xi le
媽媽不在家，她出去()東西了。
- zhè ge bēi zi hǎo kàn yòu hǎo yòng kě shì xiàn zài le
這個杯子好看又好用，可是現在()了。
- kǎ piàn zài shū diàn lǐ dōu
卡片在書店(bookstore)裡都()。

huí dá xià miàn wèn tí
回答下面問題：(Look at the card. Answer the following questions.)

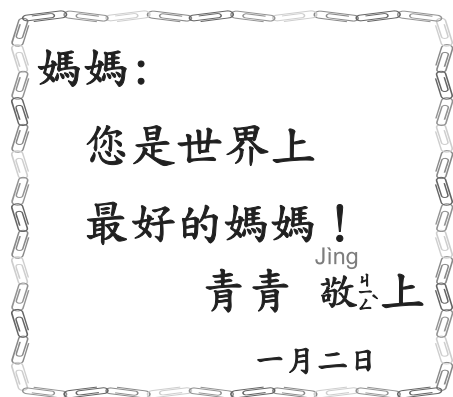

- zhè shì shéi xiě gěi mā ma de kǎ piàn
這是誰寫給媽媽的卡片？ _____
- xiě kǎ piàn de rì qī shì
寫卡片的日期是 _____。

qǐng xiě yì zhāng kǎ piàn
請寫一張卡片
gěi nǐ de hǎo péng you
給你的好朋友。
(Write a card for your best friend)

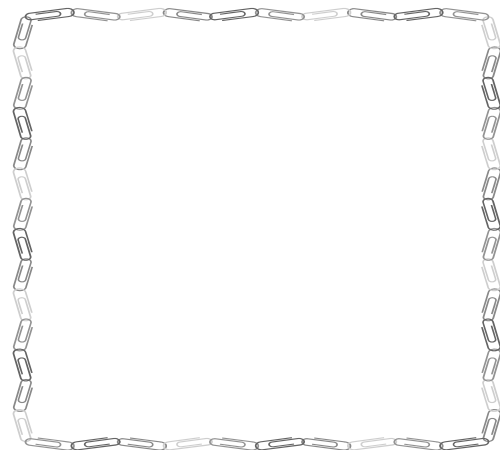

姓名：_____ 月 _____ 日

tián tián kàn
填填看：(Fill in the blanks with the correct phrase.)

買得到

買

買不到

- mā ma bú zài jiā tā chū qù dōng xi le
妈妈不在家，她出去_____東西了。
- zhè ge bēi zi hǎo kàn yòu hǎo yòng kě shì xiàn zài le
这个杯子好看又好用，可是現在_____了。
- kǎ piàn zài shū diàn lǐ dōu
卡片在書店(bookstore)裡都_____。

huí dá xià miàn wèn tí
回答下面問題：(Look at the card. Answer the following questions.)

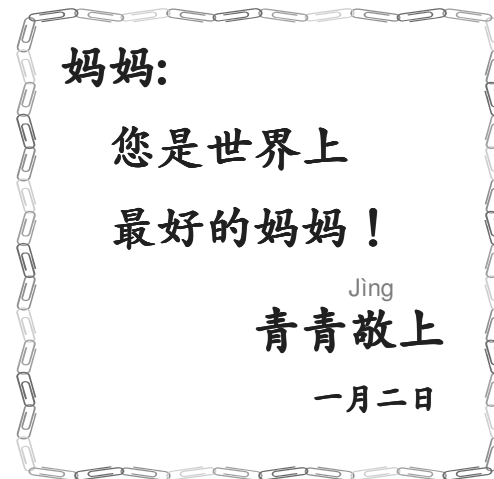

- zhè shì shéi xiě gěi mā ma de kǎ piàn
這是誰寫給媽媽的卡片？ _____
- xiě kǎ piàn de rì qī shì
寫卡片的日期是_____。

qǐng xiě yì zhāng kǎ piàn
請寫一張卡片
gěi nǐ de hǎo péng you
給你的好朋友。
(Write a card for your best friend)

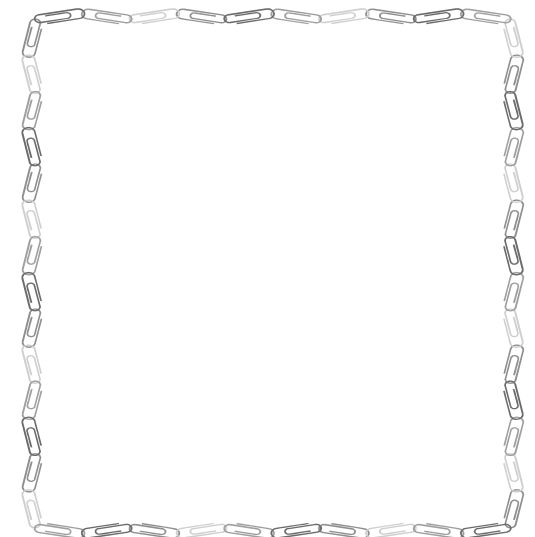



shuō gù shì cán sī de gù shì
說故事— 蠶絲的故事

lián lián kàn
连连看： (Connect the picture and the description.)



yú shì léi zǔ jiāo dà jiā
於是，螺祖教大家
yǎng cán gǔ shí hòu quán shì
養蠶。古時候，全世界
jiè zhǐ yǒu zhōng guó yǒu cán sī
界只有中國有蠶絲。



qīng qīng měi tiān bǎ cán bǎo bao
青青每天把蠶寶寶
shēng zhǎng de qíng xíng jì xià lái
生長的情形記下來。



wài guó shāng rén yào zǒu
外國商人要走
jǐ qiān lǐ de sī lù dào
幾千里的絲路到
zhōng guó mǎi sī yì zhí dào
中國買絲。一直到
xiàn zài zhōng guó sī hái shì quán
現在，中國絲還是全
shì jiè zuì yǒu míng
世界最有名。



yǒu yì tiān huáng dì de tài tai
有一天，黃帝的太太
léi zǔ zài sāng shù xià hē chá
螺祖在桑樹下喝茶。
yǒu ge cán jiǎn diào jìn tā de bēi zi lǐ
有個蠶茧掉進她的
bēi zi lǐ
杯子裡。



shuō gù shì cán sī de gù shì
說故事— 蠶絲的故事

lián lián kàn
连连看： (Connect the picture and the description.)



yú shì léi zǔ jiāo dà jiā yǎng cán
于是，螺祖教大家養蠶。古時
hòu quán shì jiè zhǐ yǒu zhōng guó yǒu cán sī
候，全世界只有中國有蠶絲。



qīng qīng měi tiān bǎ cán bǎo bao shēng zhǎng
青青每天把蠶寶寶生長
de qíng xíng jì xià lái
的情形，記下來。



wài guó shāng rén yào zǒu jǐ qiān lǐ de sī lù
外國商人要走幾千里的絲路
dào zhōng guó mǎi sī yì zhí dào xiàn zài
到中國買絲。一直到現在，
zhōng guó sī hái shì quán shì jiè zuì yǒu míng de
中國絲還是全世界最有名的。



yǒu yì tiān huáng dì de tài tai
有一天，黃帝的太太
léi zǔ zài sāng shù xià hē chá
螺祖在桑樹下喝茶。
yǒu ge cán jiǎn diào jìn tā de bēi zi lǐ
有個蠶茧掉進她的
bēi zi lǐ
杯子裡。



姓名： _____
_____ 月 _____ 日

kàn tú tián tián kàn
看 圖 填 填 看： (Look at the pictures and complete the paragraph.)



qīng qīng **cóng** xué xiào lǐ dài
青 青 _____ 學 校 裡 帶
huí jiā liǎng ge cán
_____ 回 家 兩 個 蠶
bǎo bao
寶 寶!
蠶 寶 寶!



qīng qīng měi tiān bǎ cán bǎo bao
青 青 _____ 每 天 把 蠶 寶 寶
shēng zhǎng de qíng xíng jì
_____ 生 長 的 情 形 記
xià lái
下 來。



guò le liǎng xīng qī
過 了 _____ 個 _____
cán bǎo bao tǔ chū bái sè de
蠶 寶 寶 吐 出 _____ 的
sī zuò chéng yí ge jiǎn
_____ 做 成 一 個 「 繭 」。



姓名： _____
_____ 月 _____ 日

kàn tú tián tián kàn
看 圖 填 填 看： (Look at the pictures and complete the paragraphs.)



qīng qīng **cóng** xué xiào lǐ dài **huí** **jiā**
青 青 _____ 學 校 裡 帶 _____
liǎng ge cán bǎo bao
_____ 蠶 寶 寶!



qīng qīng měi tiān bǎ cán bǎo bao **shēng**
青 青 _____ 把 蠶 寶 寶 _____
zhǎng de qíng xíng jì xià lái
_____ 的 情 形 _____。



guò le liǎng ge xīng qī cán bǎo bao tǔ chū
過 了 _____ 個 _____ 蠶 寶 寶 吐 出
bái sè de sī zuò chéng yí ge jiǎn
_____ 的 _____ 做 成 一 個 “ 繭 ”。

第五課
第三週



星期二

姓名：_____
____月____日

kàn tú tián tián kàn
看圖填填看：(Look at the pictures and complete the paragraph.)



cán sī kě yǐ zuò chéng bù liào
蠶絲_____做成布料，
jīn tiān lǎo shī dài de sī
_____老師戴的_____。
jīn jiù shì cán sī zuò de
_____就是蠶絲做的。



mā ma shuō yòng cán sī zuò
媽媽說，用蠶絲做
yī fu shì wǔ qián nián
_____一服，是_____前
qián zhōng guó rén fā míng
前_____發明的。
de
的。



yǒu yì tiān huáng dì de
有一天，_____帝的
tài tai léi zǔ zài sāng shù xià
_____嫫祖在桑樹下
hē chá yǒu ge cán jiǎn diào jìn
喝茶。有個蠶繭_____進
tā de bēi zi lǐ
她的杯子里。
她_____的_____杯_____子_____裡_____。

第五課
第三週



星期二

姓名：_____
____月____日

kàn tú tián tián kàn
看圖填填看：(Look at the pictures and complete the paragraphs.)



cán sī kě yǐ zuò chéng bù liào
蚕丝_____做成布料，
jīn tiān lǎo shī dài de sī jīn
_____老師戴的_____。
jiù shì cán sī zuò de
就是蚕_____做的。



mā ma shuō yòng cán sī zuò yī fu shì
妈妈说，用蚕丝做_____服，是
wǔ qián nián qián
_____前
zhōng guó rén fā míng de
_____發明的。
的。



yǒu yì tiān huáng dì de tài tai
有一天，_____帝的_____。
léi zǔ zài sāng shù xià hē chá
嫫祖在桑樹下喝茶。
yǒu ge cán jiǎn diào jìn tā de bēi zi lǐ
有个蚕茧_____進她的杯子裡。
有个_____蚕_____繭_____進_____她_____的_____杯_____子_____裡_____。



姓名：_____ 月 _____ 日

kàn tú tián tián kàn
看圖填填看：(Look at the pictures and complete the paragraph.)



léi zǔ bǎ cán jiǎn ná chū
螺祖把蚕茧_____，她
lái tā kàn jiàn yì gēn
_____，她_____一根
yòu liàng yòu ruǎn de sī
_____又亮_____又软的_____。



léi zǔ xiǎng rú guǒ yòng zhè
螺祖想，_____用_____
zhǒng sī zuò yī fu
_____丝做_____服，
yí dìng yòu shū fu yòu hǎo
_____一定_____又舒服又_____
kàn
_____。



yú shì léi zǔ jiāo dà jiā yǎng cán
於是，螺祖教大家养蚕。
gǔ shí hòu quán shì jiè zhǐ yǒu
古时候，全_____只_____有
zhōng guó yǒu cán sī
_____有蚕_____。



姓名：_____ 月 _____ 日

kàn tú tián tián kàn
看图填填看：(Look at the pictures and complete the paragraphs.)



léi zǔ bǎ cán jiǎn ná chū lái tā
螺祖把蚕茧_____，她
kàn jiàn yì gēn yòu liàng yòu ruǎn
_____一根_____亮_____软
de sī
的_____。



léi zǔ xiǎng rú guǒ yòng zhè zhǒng
螺祖想，_____用_____
sī zuò yī fu yí dìng yòu shū fu
丝做_____服，_____又舒服
yòu hǎo kàn
又_____。



yú shì léi zǔ jiāo dà jiā yǎng cán gǔ shí hòu
于是，螺祖教大家养蚕。古时候，
quán shì jiè zhǐ yǒu
_____只有
zhōng guó yǒu cán sī
_____有蚕_____。



姓名：_____ 月 _____ 日

看圖填填看：(Look at the pictures and complete the paragraph.)



wài guó shāng rén yào zǒu
 外 國 商 人 要 走
 jī qiān lǐ de sī lù dào
 基 千 里 的 絲 路 到
 zhōng guó mǎi sī
 中 國 買 絲
 yì zhí dào xiàn zài
 一 直 到 現 在
 zhōng guó sī hái shì quán shì
 中 國 絲 還 是 全 世
 jiè zuì yǒu míng de
 界 最 有 名 的



míng tiān gāi qīng qīng
 明 天 該 青 青
 shàng tái shuō gù shì tā
 上 台 說 故 事 她
 yào bǎ zhè ge gù shì
 要 把 這 個 故 事
 dà jiā tīng
 大 家 聽

zhōng wén fān chéng yīng wén
 中 文 翻 成 英 文：(Translate the Chinese to English)

- wéi jīn 圍 巾
- běi jí 北 極
- diàn nǎo 電 腦
- xiàng piàn 相 片

(scarf) () () ()



姓名：_____ 月 _____ 日

看圖填填看：(Look at the pictures and complete the paragraphs.)



wài guó shāng rén yào zǒu jī qiān
 外 國 商 人 要 走
 lǐ de sī lù dào zhōng guó mǎi sī yì zhí
 的 絲 路 到 中 國 買 絲 一 直
 dào xiàn zài zhōng guó sī
 到 現 在 中 國 絲
 hái shì quán shì jiè zuì yǒu míng de
 還 是 全 世 界 最 有 名 的



míng tiān gāi qīng qīng shàng tái
 明 天 該 青 青 上 台
 shuō gù shì tā yào bǎ zhè ge gù shì
 說 故 事 她 要 把 這 個 故 事
 shuō gěi dà jiā tīng
 說 給 大 家 聽

jiǎn tǐ fán tǐ lián lián kàn
 簡 體 繁 體 連 連 看：(Match the characters with the simplified version and the traditional version.)

紅	國	買	記	絲	電
買	紅	絲	國	記	電



姓名：_____ 月 _____ 日

lián lián kàn
连连看：(Connect the pictures with the correct sentences.)



zhè shì sī lù de dì tú
這是絲路的地圖。

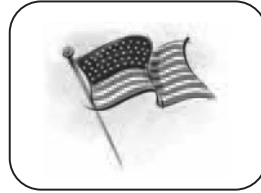

zhè shì měi guó guó qí
這是美國國旗。



nǎi nai qù mǎi cài le
奶奶去買菜了。

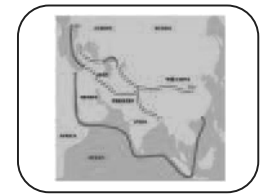

běi jí xióng hěn kě ài
北極熊很可愛。

zào jù liàn xí
造句練習：(Use the shaded words to make your own sentences.)

一定

lì míng tiān nǐ yào lái ó
例：明天你一定要來哦！

1. _____。

...還...就...

lì tiān méi liàng mā ma qǐ lái le
例：天還沒亮，媽媽就起來了。

2. _____。



姓名：_____ 月 _____ 日

lián lián kàn
连连看：(Connect the pictures with the correct sentences.)



zhè shì sī lù de dì tú
這是絲路的地圖。



zhè shì měi guó guó qí
這是美國國旗。



nǎi nai qù mǎi cài le
奶奶去買菜了。

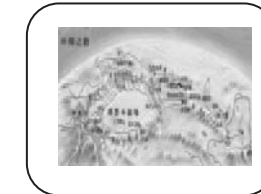

běi jí xióng hěn kě ài
北極熊很可愛。

zào jù liàn xí
造句練習：(Use the shaded words to make sentences.)

……一定……

lì míng tiān nǐ yào lái ó
例：明天你一定要來哦！

1. _____。

2. _____。

……還……就……

lì tiān méi liàng mā ma qǐ lái le
例：天還沒亮，媽媽就起來了。

3. _____。

4. _____。



星期五之二

姓名：_____ 月 _____ 日

親子話題—生活教育
(English translation on page 185)

wèn hòu
問候

shèng dàn jié hé xīn nián kuài dào le xiǎo péng you nǐ huì yòng
聖 誕 節 和 新 年 快 到 了 。 小 朋 友 ！ 你 會 用
zhōng wén xiě yì zhāng hè kǎ sòng gěi nǐ de qīn rén huò péng you
中 文 寫 一 張 賀 卡 送 給 你 的 親 人 或 朋 友
ma shì shì kàn
嗎 ？ 試 試 看 ！

Blank card template with snowflake borders and fields for a message, name, and date.

給家長的話：鼓勵孩子把感恩的話表達出來。



星期五之二

姓名：_____ 月 _____ 日

親子話題—生活教育
(English translation on page 185)

wèn hòu
問候

shèng dàn jié hé xīn nián kuài dào le xiǎo péng you nǐ huì yòng zhōng wén xiě yì zhāng hè kǎ
聖 誕 節 和 新 年 快 到 了 。 小 朋 友 ！ 你 會 用 中 文 寫 一 張 賀 卡
sòng gěi nǐ de qīn rén huò péng you ma shì shì kàn
送 給 你 的 親 人 或 朋 友 嗎 ？ 試 試 看 ！

Blank card template with snowflake borders and fields for a message, name, and date.

給家長的話：鼓勵孩子把感恩的話表達出來。



shēng zì xiě xiě kàn
生字寫寫看：(Write each word five times.)

路路路路路路路路路路路路									
lù									
路	カ								
身身身身身身身身									
shēn									
身	尸								
穿穿穿穿穿穿穿穿穿穿									
chuān									
穿	彳								
比比比比比									
bǐ									
比	匕								

lián lián kàn
連連看：(Connect the picture with the correct phrase.)

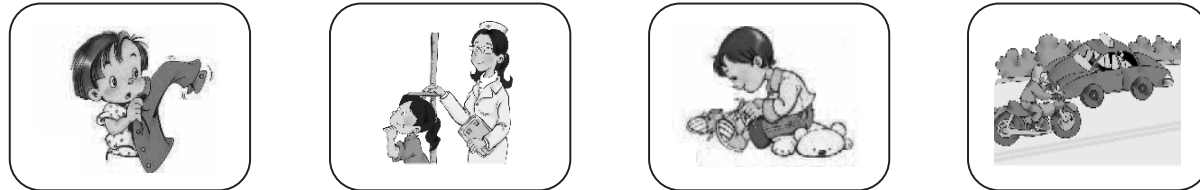

liáng shēn gāo 量身高
 chuān xié 穿鞋
 chuān yī 穿衣
 mǎ lù 馬路



shēng zì xiě xiě kàn
生字寫寫看：(Write each word seven times.)

路路路路路路路路路路路路									
lù									
路									
身身身身身身身身									
shēn									
身									
穿穿穿穿穿穿穿穿穿穿									
chuān									
穿									
比比比比比									
bǐ									
比									

lián lián kàn
連連看：(Connect the picture with the correct phrase.)

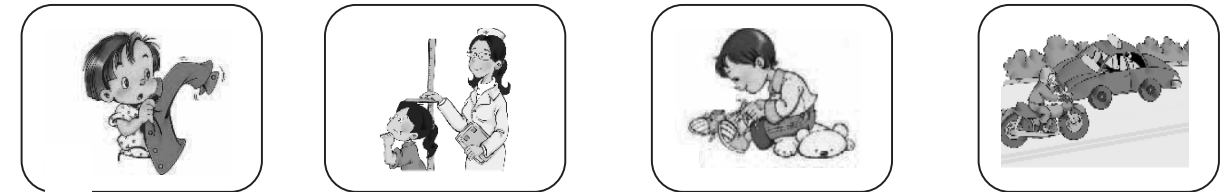

liáng shēn gāo 量身高
 chuān xié 穿鞋
 chuān yī 穿衣
 mǎ lù 馬路



shēng zì xiě xiě kàn
生字寫寫看：(Write each word five times.)

對對對對對對對對對對對對									
duì									
對	ㄉㄨㄟˋ								
能能能能能能能能能能能									
néng									
能	ㄋㄥˊ								
陽陽陽陽陽陽陽陽陽陽陽									
yáng									
陽	ㄧㄤˊ								

jiāng jù zì de hào mǎ tián rù zhèng què de tú shàng
將句子的號碼填入正確的圖上：(Match the sentence to the correct picture)

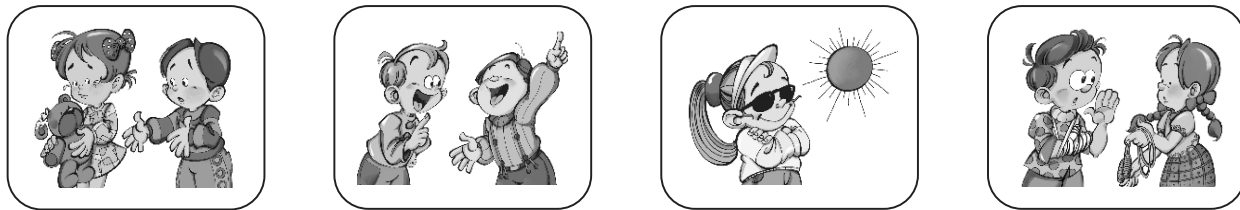

() () () ()

- 你答對了！9加3等於12。
- 妹妹戴上媽媽的太陽眼鏡，很可愛。
- 我不能和你玩跳繩了。
- 對不起，我不是故意把玩具弄壞的。



shēng zì xiě xiě kàn
生字寫寫看：(Write each word seven times.)

对对对对对									
duì									
对									
能能能能能能能能能能能									
néng									
能									
阳阳阳阳阳阳阳阳阳阳阳									
yáng									
阳									

jiāng jù zì de hào mǎ tián rù zhèng què de tú shàng
将句子的号码填入正确的图上：(Match the sentence to the correct picture)

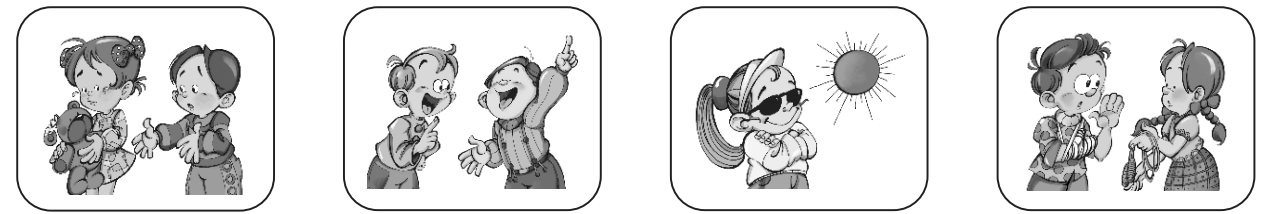

() () () ()

- 你答对了！9加3等于12。
- 妹妹戴上妈妈的太阳眼镜，很可爱。
- 我不能和你玩跳绳了。
- 对不起，我不是故意把玩具弄坏的。



pīn zì yóu xì
拼字遊戲：(Put two characters together to make a new word and make a phrase for the new word.)

- 足 + 包 → 跑 → 跑步
- 足 + 兆 → [] → []
- 足 + 艮 → [] → []
- 足 + 各 → [] → []
- 穴 + 工 → [] → []
- 穴 + 牙 → [] → []

tián tián kàn
填填看：(Fill in the blanks.)

běi fēng hé tài yáng bǐ sài kàn kàn shéi de běn shì dà
[] [] [] [] 和 太 阳 比 赛 ， 看 看 谁 的 [] [] [] []
dà 。 zhè shí hòu yǒu yí ge rén zài lù shàng zǒu
大 。 这 时 候 ， 有 一 个 人 在 [] [] [] [] 走 ，
tā de shēn shàng chuān zhe yí jiàn dà yī
他 的 [] [] [] [] 穿 着 一 件 [] [] [] [] 。
běi fēng duì tài yáng shuō wǒ men lái bǐ yì bǐ
北 风 对 太 阳 说 ： 「 我 们 来 [] [] [] [] [] [] [] [] ，
kàn shéi néng bǎ tā de dà yī tuō xià lái
看 谁 [] [] [] [] 把 他 的 大 衣 脱 下 来 。 」



pīn zì yóu xì
拼字游戏：(Put two characters together to make a new word and phrase.)

- (足) + 包 → 跑 → 跑步
- (足) + 兆 → [] → []
- (足) + 艮 → [] → []
- (足) + 各 → [] → []
- 穴 + 工 → [] → []
- 穴 + 牙 → [] → []

tián tián kàn
填填看：(Fill in the blanks.)

běi fēng hé tài yáng bǐ sài kàn kàn shéi de běn shì dà
[] [] [] [] 和 太 阳 比 赛 ， 看 看 谁 的 [] [] [] [] 大 。
zhè shí hòu yǒu yí ge rén zài lù shàng zǒu tā de shēn shàng
这 时 候 ， 有 一 个 人 在 [] [] [] [] 走 ， 他 的 [] [] [] []
chuān zhe yí jiàn dà yī běi fēng duì tài yáng shuō wǒ men lái
穿 着 一 件 [] [] [] [] 。 北 风 对 太 阳 说 ： 「 我 们 来
bǐ yì bǐ kàn shéi néng bǎ tā de dà yī tuō xià lái
[] [] [] [] [] [] [] [] ， 看 谁 [] [] [] [] 把 他 的 大 衣 脱 下 来 。 」



tián tián kàn
填填看：(Fill in the blanks with the correct word.)

對

比

能

1. 老鼠市長 () 女兒說：「你不要和老鼠結婚。」
2. 紅花有五朵，白花有三朵，紅花 () 白花多兩朵。
3. 哥哥 () 用中文寫信給奶奶。

zhǎo yì zhǎo yǒu nǎ xiē cí xiě xià lái
找一找有哪些詞，寫下來：
(Circle the words or phrases and write them in the blanks.)



1. _____
2. _____
3. _____
4. _____
5. _____
6. _____

zhōng wén fān chéng yīng wén
中文翻成英文：(Translate the Chinese to English)

yáng tái
陽台

()

shēn tǐ
身體

()

tài yáng yǎn jìng
太陽眼鏡

()



tián tián kàn
填填看：(Fill in the blanks with the correct word.)

对

比

能

1. 老鼠市長 _____ 女兒說：“你不要和老鼠結婚。”
2. 紅花有五朵，白花有三朵，紅花 _____ 白花多兩朵。
3. 哥哥 _____ 用中文寫信給奶奶。

zhǎo yì zhǎo yǒu nǎ xiē cí xiě xià lái
找一找有哪些詞，寫下來：
(Circle the words or phrases and write them in the blanks.)



1. _____
2. _____
3. _____
4. _____
5. _____
6. _____

zhōng wén fān chéng yīng wén
中文翻成英文：(Translate the Chinese into English)

yáng tái
阳台

()

shēn tǐ
身体

()

tài yáng yǎn jìng
太阳眼镜

()



tián tián kàn
填填看： (Fill in the blanks with the correct words or phrases.)

可能

最

等

不能

- 晚上星星很多，明天 () 是好天气。
- 我是班上长得 () 高的学生。
- 我喜欢吃木瓜、哈密瓜、西瓜 () 水果。
- 外面风雨很大，我们 () 出去玩了。

chóng zǔ
重组： (Put the words in order and rewrite them.)

* 我們 比一比， 來 本事大。 看誰的

*

tián tián kàn
填填看： (Fill in the blanks with the correct word.)

比一比、能不能、對不對

- 二百加八百等於一千， _____ ？
- 今天下午，你 _____ 來我家玩儿？
- 我們來 _____ 看誰長得高？



tián tián kàn
填填看： (Fill in the blanks with the correct words or phrases.)

可能

最

等

不能

- 晚上星星很多，明天 _____ 是好天气。
- 我是班上长得 _____ 高的学生。
- 我喜欢吃木瓜、哈密瓜、西瓜 _____ 水果。
- 外面风雨很大，我们 _____ 出去玩了。

tián tián kàn
填填看： (Fill in the blanks with the correct word.)

比一比、能不能、對不對

- 二百加八百等於一千， _____ ？
- 今天下午，你 _____ 來我家玩儿？
- 我們來 _____ ，看誰長得高。

chóng zǔ
重组： (Put the words in order and rewrite them.)

1. * 我們 比一比， 來 本事大。 看誰的

*



shuō gù shì lǎo shǔ qǔ xīn niáng
說故事—老鼠娶新娘

àn zhào kè běn shuō gù shì dān yuán huí dá wèn tí
按照課本「說故事」單元回答問題：(Answer the questions according to the section of "telling a story" in the textbook.)

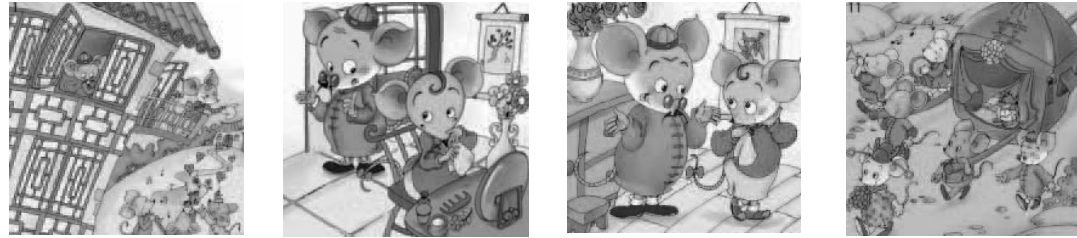

1. 【 】 老鼠市長為什麼不要女兒和老鼠結婚？ (① 他覺得老鼠又小又沒有本事 ② 他覺得老鼠長得不好看)。
2. 【 】 老鼠市長為什麼說太陽最有本事？ (① 因為太陽曬在身上很舒服 ② 因為太陽很大)。
3. 【 】 最後老鼠市長發現誰最有本事？ (① 太陽 ② 烏雲 ③ 老鼠)。
4. 【 】 最後老鼠市長的女兒和誰結婚？ (① 路邊的牆 ② 會打洞的老鼠)。
5. 【 】 哪一天是老鼠結婚的日子？ 農曆 (① 正月初三 ② 八月十五 ③ 正月初一)。



shuō gù shì lǎo shǔ qǔ xīn niáng
說故事—老鼠娶新娘

àn zhào kè běn shuō gù shì dān yuán huí dá wèn tí
按照課本“說故事”單元 回答问题：(Answer the questions according to the section of "telling a story" in the textbook.)

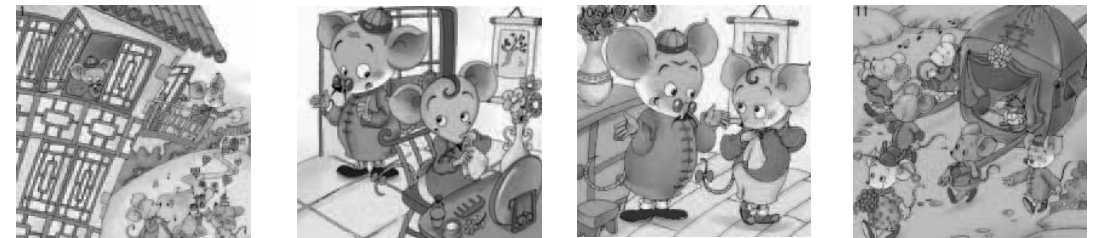

1. 【 】 老鼠市長為什麼不要女兒和老鼠結婚？ (① 他覺得老鼠又小又沒有本事。 ② 他覺得老鼠長得不好看。)
2. 【 】 老鼠市長為什麼說太陽最有本事？ (① 因為太陽曬在身上很舒服。 ② 因為太陽很大。)
3. 【 】 最後老鼠市長 發現誰最有本事？ (① 太陽 ② 烏雲 ③ 老鼠)
4. 【 】 最後老鼠市長 的女兒和誰結婚？ (① 路邊的牆 ② 會打洞的老鼠)
5. 【 】 哪一天是老鼠結婚的日子？ 农历 (① 正月初三 ② 八月十五日 ③ 正月初一)



shēng zì xiě xiě kàn
生字寫寫看：(Write each word five times.)

吹吹吹吹吹吹吹									
chuī									
吹	ㄉㄨㄟ								
於於於於於於於於									
yú									
於	ㄩˊ								
冷冷冷冷冷冷冷									
lěng									
冷	ㄌㄥˇ								
熱熱熱熱熱熱熱熱熱熱									
rè									
熱	ㄖㄜˋ								

lián lián kàn
連連看：(Connect the picture with the correct phrase.)

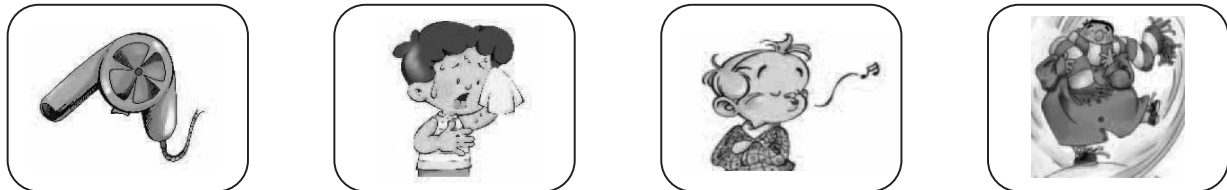

hěn rè 很熱
hěn lěng 很冷
chuī fēng jī 吹風機
chuī kǒu shào 吹口哨



shēng zì xiě xiě kàn
生字寫寫看：(Write each word seven times.)

吹吹吹吹吹吹吹									
chuī									
吹									
于于于									
yú									
于									
冷冷冷冷冷冷冷									
lěng									
冷									
熱熱熱熱熱熱熱熱熱									
rè									
熱									

lián lián kàn
連連看：(Connect the picture with the correct phrase.)

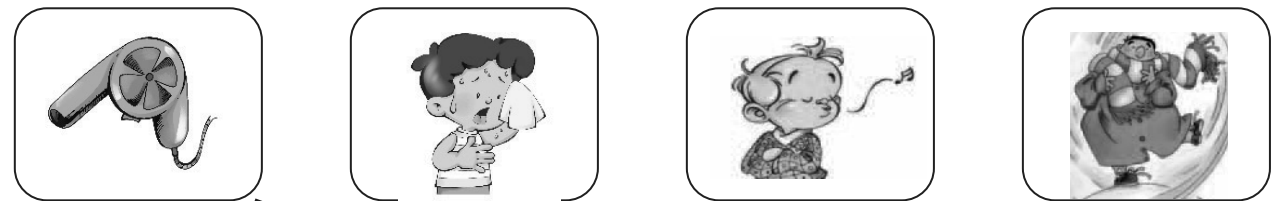

hěn rè 很熱
hěn lěng 很冷
chuī fēng jī 吹風機
chuī kǒu shào 吹口哨



shēng zì xiě xiě kàn
生字寫寫看：(Write each word five times.)

累累累累累累累累累累累累									
lèi									
累	ㄌㄟˋ								
自白白白白白白									
zì									
自	ㄗˋ								
己己己									
jǐ									
己	ㄐㄧˇ								

jiāng jù zì de hào mǎ tián rù zhèng què de tú shàng
將句子的號碼填入正確的圖上：(Match the sentence to the correct picture)

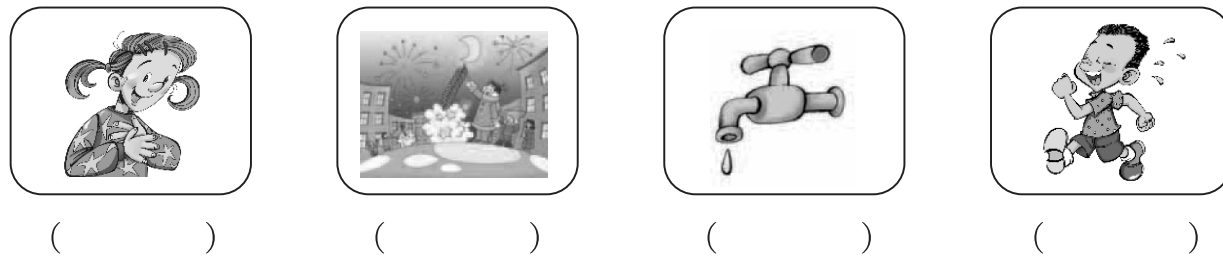

1. 新年到，過新年很熱鬧。
2. 妹妹說：「我會自己穿衣服了。」
3. 他跑步，跑得很累。
4. 在美國每家都有自來水。



shēng zì xiě xiě kàn
生字寫寫看：(Write each word seven times.)

累累累累累累累累累累累累									
lèi									
累									
自白白白白白白									
zì									
自									
己己己									
jǐ									
己									

jiāng jù zì de hào mǎ tián rù zhèng què de tú shàng
將句子的號碼填入正確的圖上：(Match the sentence to the correct picture)

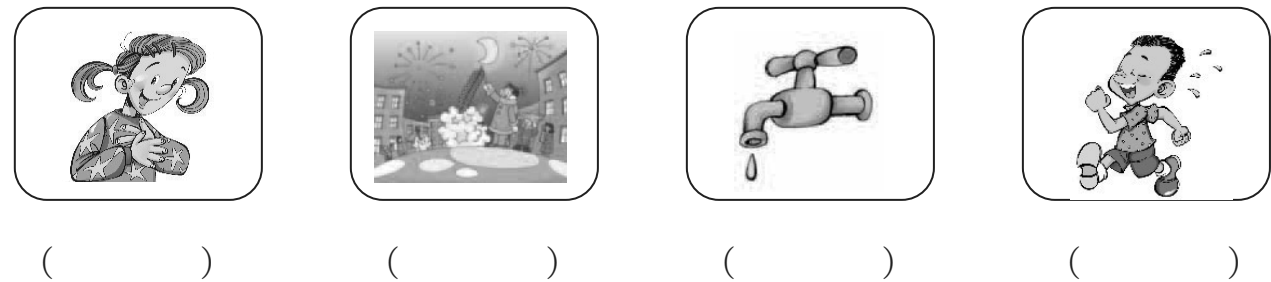

1. 新年到，過新年很熱鬧。
2. 妹妹說：「我會自己穿衣服了。」
3. 他跑步，跑得很累。
4. 在美國每家都有自來水。



zào cí liàn xí
造詞練習：(Fill In each blank to make a word or a phrase.)

1. 拿 開 門

2. 冷

3. 路

4. 陽

5. 能

6. 熱

tián tián kàn
填填看：(Fill in the blanks.)

běi fēng jiù yòng lì chuī nà ge rén yì biān zǒu
就 吹， 那 個 人 一 邊 走
yì biān shuō
一 邊 說：「
hǎo lěng a tā bǎ dà yī
啊！」， 他 把
lā de gèng jǐn běi fēng chuī le tā duì tài yáng
拉 得 更 緊。 北 風 了， 他 對 太 陽
shuō nǐ lái shì shì ba yú shì tài yáng cóng
說：「你 來 試 試 吧！」，
yún lǐ chū lái nà ge rén jué de
雲 裡 出 來， 那 個 人 覺 得
le
了。



zào cí liàn xí
造詞練習：(Fill In each blank to make a word or a phrase.)

1. 拿 開 門

2. 冷

3. 路

4. 陽

5. 能

6. 熱

tián tián kàn
填填看：(Fill in the blanks.)

běi fēng jiù yòng lì chuī nà ge rén yì biān zǒu
就 吹， 那 個 人 一 邊 走
yì biān shuō hǎo lěng a tā bǎ dà yī lā de
一 邊 說：「
啊！」， 他 把
gèng jǐn běi fēng chuī le tā duì tài yáng shuō nǐ lái shì shì
更 緊。 北 風 了， 他 對 太 陽 說：「你 來 試 試
ba yú shì tài yáng cóng yún lǐ chū lái nà ge rén jué de
吧！」，
yún lǐ chū lái nà ge rén jué de
雲 裡 出 來， 那 個 人 覺 得
le
了。



姓名：_____
____月____日

pīn zì yóu xì
拼字遊戲：(Put two characters together to make a new word and make a phrase for the new word.)

- 口 + 乞 → 吃 → 好吃
- 口 + 欠 → [] → []
- 口 + 交 → [] → []
- 口 + 少 → [] → []
- 口 + 昌 → [] → []
- 門 + 口 → [] → []

tián tián kàn
填填看：(Fill in the blanks with the correct words or phrases.)

很熱 自己 冷水 於是 很累

- 今天天氣 ()，我們還是在家吧。
- 爸爸說：我今天 ()，我要早點兒睡覺了。
- 哥哥喜歡用 () 洗澡。
- 只要我會做的事，我都會 () 做。
- 老鼠市長覺得太陽最有本事， () 他就去找太陽。



姓名：_____
____月____日

pīn zì yóu xì
拼字游戏：(Put two characters together to make a new word and make a phrase for the new word.)

- 口 + 乞 → 吃 → 好吃
- 口 + 欠 → [] → []
- 口 + 交 → [] → []
- 口 + 少 → [] → []
- 口 + 昌 → [] → []
- 門 + 口 → [] → []

tián tián kàn
填填看：(Fill in the blanks with the correct words or phrases.)

很热 自己 冷水 于是 很累

- 今天天气 _____，我们还是在家吧。
- 爸爸说：我今天 _____，我要早点儿睡觉了。
- 哥哥喜欢用 _____ 洗澡。
- 只要我会做的事，我都会 _____ 做。
- 老鼠市长觉得太阳最有本事， _____ 他就去找太阳。



姓名：_____ 月 _____ 日

chóng zǔ
重组：(Put the words in order and rewrite them.)

1. * 那個人 一邊走 「好冷啊！」 一邊說：

* _____

2. * 世界上 誰 本事？ 最有

* _____

tián rù zhèng què de cí yǔ
填入正確的詞語：(Fill in each blank with the correct phrase.)

路口

路邊

過馬路

fàng xué hòu wǒ huì zì jǐ huí jiā
1. 放學後，我會自己 () 回家。

qīng qīng jiā jiù zài qián miàn yòu zhuǎn hòu zuǒ biān dì èr jiā
2. 青青家就在前面 () 右轉後，左邊第二家。

nǐ jiā kě yǐ tíng chē ma
3. 你家 () 可以停車嗎？

lián lián kàn
連連看：(Connect the word or phrase with its English meaning.)

1. zì sī 自私 bustling

2. chuī fēng jī 吹風機 selfish

3. rè nào 熱鬧 blower



姓名：_____ 月 _____ 日

chóng zǔ
重组：(Put the words in order and rewrite them.)

1. * 那个人 一边走 “好冷啊！” 一边说：

* _____

2. * 世界上 谁 本事？ 最有

* _____

tián rù zhèng què de cí
填入正确的词：(Fill in each blank with the correct phrase.)

路口

路边

过马路

fàng xué shí wǒ huì zì jǐ huí jiā
1. 放学时，我会自己 _____ 回家。

qīng qīng jiā jiù zài qián miàn yòu zhuǎn hòu zuǒ biān dì èr jiā
2. 青青家就在前面 _____ 右转后，左邊第二家。

nǐ jiā kě yǐ tíng chē ma
3. 你家 _____ 可以停車嗎？

lián lián kàn
连连看：(Connect the word or phrase with its English meaning.)

1. zì sī 自私 bustling

2. chuī fēng jī 吹風機 selfish

3. rè nào 熱鬧 blower



shuō gù shì lǎo shǔ qǔ xīn niáng
說故事——老鼠娶新娘

lián lián kàn
连连看： (Join the picture and the description with a line.)

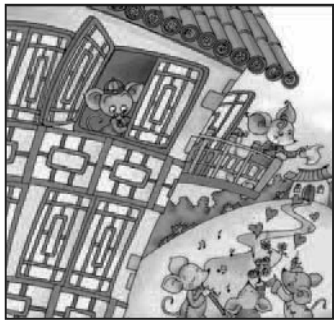

zhè shí hòu tā kàn jiàn lù biān
這時候，他看見路邊
yǒu yì zhī lǎo shǔ zài qiáng shàng
有一隻老鼠在牆上
dǎ dòng
打洞。



cóng qián yǒu ge lǎo shǔ shì zhǎng
從前，有個老鼠市長
de nǚ ér hěn piào liang xǔ duō
的女兒很漂亮，許多
lǎo shǔ dōu xiǎng gēn tā jié hūn
老鼠都想跟她結婚。



lǎo shǔ shì zhǎng shuō duì
老鼠市長說：「對
le wǒ xiǎng tài yáng zuì yǒu
了！我想太陽最有
běn shì wǒ yào bǎ nǚ ér jià
本事，我要把女兒嫁
gěi tā
給他。」



zhèng yuè chū sān nà tiān shì zhǎng
正月初三天，市長
nǚ ér chuān shàng dà hóng de
女兒穿上大紅的
xīn yī rè rè nào nào de jié
新衣，熱熱鬧鬧地
hūn le
結婚了。



shuō gù shì lǎo shǔ qǔ xīn niáng
說故事——老鼠娶新娘

lián lián kàn
连连看： (Join the picture and the description with a line.)



zhè shí hòu tā kàn jiàn lù biān
這時候，他看見路邊
yǒu yì zhī lǎo
有一只老
shǔ zài qiáng shàng dǎ dòng
鼠在牆上打洞。



cóng qián yǒu ge lǎo shǔ shì zhǎng
從前，有個老鼠市長
de nǚ ér hěn piào liang xǔ duō
的女兒很漂亮，許多
lǎo shǔ dōu xiǎng
老鼠都想
gēn tā jié hūn
跟她結婚。

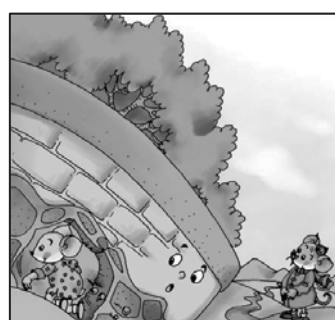

lǎo shǔ shì zhǎng shuō duì le wǒ xiǎng
老鼠市長說：“對了！我想
tài yáng zuì yǒu běn shì wǒ yào bǎ nǚ ér jià
太陽最有本事，我要把女兒嫁
gěi tā
給他。”

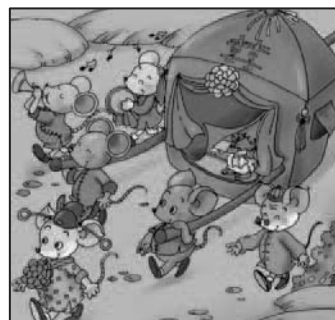

zhèng yuè chū sān nà tiān shì zhǎng nǚ ér chuān
正月初三天，市長女兒穿
shàng dà hóng de xīn yī rè rè nào nào de
上大紅的新衣，熱熱鬧鬧地
jié hūn le
結婚了。



kàn tú tián tián kàn
看圖填填看：(Look at the pictures and complete the paragraph.)

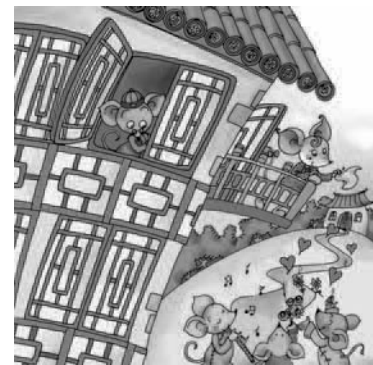

cóng qián yǒu ge lǎo shǔ shì zhǎng de
從前，有個老鼠市長的
de nǚ ér hěn piào liang
的兒很漂亮，
xǔ duō lǎo shǔ dōu xiǎng
許多老鼠都想
gēn tā jié hūn
跟她結婚。



shì zhǎng duì nǚ ér shuō lǎo shǔ
市長對女兒說：「老鼠
yòu xiǎo yòu méi yǒu běn shì
又小又沒有本事，
bú yào hé lǎo shǔ jié hūn
不要和老鼠結婚。」

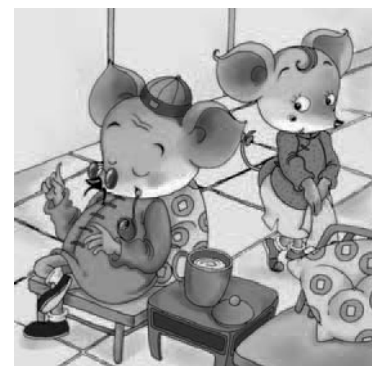

nǚ ér wèn shì jiè shàng
女兒問：「
shéi zuì yǒu běn shì ne
誰最有本事呢？」
shì zhǎng shuō wǒ yào xiǎng xiǎng
市長說：「我要想想
kàn
看！」



kàn tú tián tián kàn
看圖填填看：(Look at the picture and complete the paragraph.)

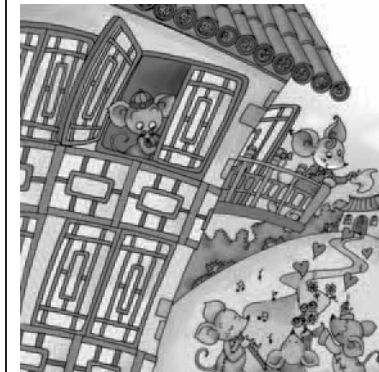

cóng qián yǒu ge lǎo shǔ shì zhǎng de
從前，有個老鼠市長的
nǚ ér hěn piào liang xǔ duō
兒很漂亮，
lǎo shǔ dōu xiǎng gēn tā jié hūn
老鼠都想跟她結婚。

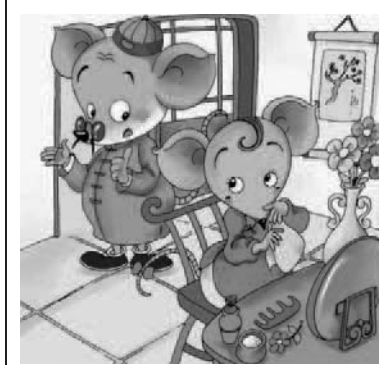

shì zhǎng duì nǚ ér shuō lǎo shǔ yòu xiǎo yòu méi yǒu
市長對女兒說：「老鼠又小又沒有
běn shì bú yào
本事，不要
hé lǎo shǔ jié hūn
和老鼠結婚。」



nǚ ér wèn shì jiè shàng
女兒問：「
shéi zuì yǒu běn shì ne shì zhǎng
誰最有本事呢？」市長
shuō wǒ yào xiǎng xiǎng kàn
說：「我要想想看。」



姓名：_____ 月 _____ 日

kàn tú tián tián kàn
看圖填填看：(Look at the pictures and complete the paragraph.)



nà nián dōng tiān hěn lěng shì zhǎng
那 年 冬 天 _____ , 市 長
jué de tài yáng shài zài
覺 得 _____ 太 陽 晒 在 _____ 上
shēn shang fēi cháng shū fu
_____ 上 _____ 非 常 舒 服。



tā shuō duì le wǒ
他 說 : 「 _____ !
wǒ xiǎng tài yáng zuì yǒu
_____ 太 陽 最 有
běn shì wǒ yào bǎ nǚ ér jià gěi tā
本 事 , 我 _____ 女 兒
jià gěi tā
嫁 給 他 。

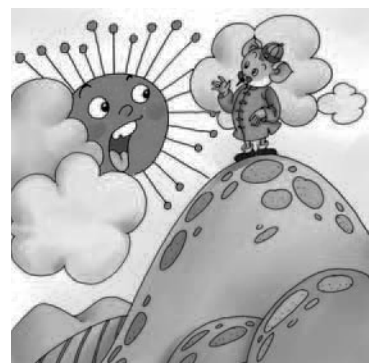

yú shì tā zì jǐ
_____ , 他 _____
qù zhǎo tài yáng kě shì
去 找 _____ 。 可 是
tài yáng shuō wū yún
_____ 太 陽 說 烏 雲
bǐ tā yǒu běn shì
_____ 有 _____ 。



姓名：_____ 月 _____ 日

kàn tú tián tián kàn
看圖填填看：(Look at the picture and complete the paragraph.)



nà nián dōng tiān hěn lěng shì zhǎng jué de
那 年 冬 天 _____ , 市 長 覺 得
tài yáng shài zài shēn shàng
_____ 太 陽 晒 在 _____ 上
fēi cháng shū fu
_____ 非 常 舒 服。



tā shuō duì le wǒ
他 說 : 「 _____ !
xiǎng tài yáng zuì yǒu běn shì
_____ 太 陽 最 有 本 事
wǒ yào bǎ nǚ ér jià gěi tā
, 我 _____ 女 兒 嫁 給 他 。

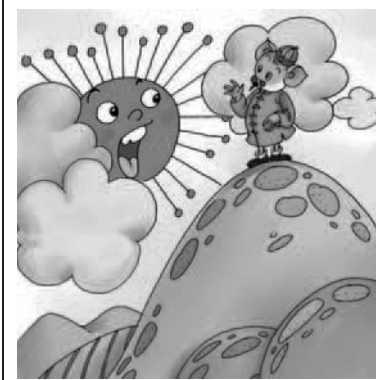

yú shì tā zì jǐ
_____ , 他 _____
qù zhǎo tài yáng kě shì tài yáng shuō wū
去 找 _____ 。 可 是 太 陽 說 烏
yún bǐ tā yǒu běn shì
云 _____ 有 _____ 。



kàn tú tián tián kàn
看圖填填看：(Look at the pictures and complete the paragraph.)



wū yún shuō dà fēng
烏× _____ 說，大風
bǐ tā yǒu běn shì
_____ 有本事，
yīn wèi dà fēng néng bǎ tā
_____ 大風 _____ 把他
chuí sàn
_____ 散。



dà fēng shuō qiáng bǐ tā
_____ 說牆 _____
yǒu běn shì yīn wèi
有本事， _____
qiáng néng bǎ tā dǎng zhù
牆 _____ 把他擋住。



zhè shí hòu tā kàn jiàn lù biān
這時候，他看見 _____
yǒu yì zhī lǎo shǔ zài
有 _____ 老鼠 _____
qiáng shàng dǎ dòng
牆上打 _____
牆上打 _____。



kàn tú tián tián kàn
看图填填看：(Look at the picture and complete the paragraph.)



wū yún shuō dà fēng bǐ tā
烏 _____ 說，大風 _____
yǒu běn shì yīn wèi dà fēng néng
有本事， _____ 大風 _____
bǎ tā chuī sàn
把他 _____ 散。



dà fēng shuō qiáng bǐ tā
_____ 說牆 _____
yǒu běn shì yīn wèi qiáng néng
有本事， _____ 牆 _____
bǎ tā dǎng zhù
把他擋住。



zhè shí hòu tā kàn jiàn lù biān yǒu
這時候，他看見 _____ 有
yì zhī lǎo shǔ zài qiáng shàng
_____ 老鼠 _____ 牆上
dǎ dòng
打 _____。



姓名：_____ 月 _____ 日

kàn tú tián tián kàn
看圖填填看：(Look at the pictures and complete the paragraph.)

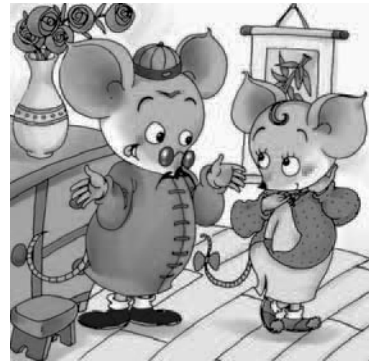

yú shì tā yí lù pǎo
 於 是 他 一 路 跑
 huí jiā tā gào su
 回 家 他 告 訴
 nǚ ér shì jiè shàng lǎo shǔ
 女 兒 是 界 上 老 鼠
 zuì yǒu běn shì
 最 有 本 事
 gēn lǎo shǔ jié hūn ba
 跟 老 鼠 結 婚 吧



zhēng yuè chū sān nà tiān
 正 月 初 三 那 天
 shì zhǎng nǚ ér chuān shàng
 市 長 女 兒 穿 上
 dà hóng de xīn yī
 大 紅 的 新 衣
 rè rè nà nà de jié hūn le
 熱 熱 鬧 鬧 地 結 婚 了

lián lián kàn
連連看：(Connect two characters to make a phrase.)

名	路	可	水	於	台
自	字	穿	能	很	是
馬	己	冷	衣	陽	累



姓名：_____ 月 _____ 日

kàn tú tián tián kàn
看圖填填看：(Look at the picture and complete the paragraph.)



yú shì tā yí lù pǎo huí
 他 一 路 回
 jiā tā gào su nǚ ér
 家 他 告 訴 女 兒
 shì jiè shàng lǎo shǔ zuì yǒu běn shì
 是 界 上 老 鼠 最 有 本 事
 hái shì gēn lǎo shǔ jié hūn ba
 孩 子 是 跟 老 鼠 結 婚 吧



zhēng yuè chū sān nà tiān shì zhǎng nǚ ér
 正 月 初 三 那 天 市 長 女 兒
 chuān shàng dà hóng de xīn yī
 穿 上 大 紅 的 新 衣
 yī rè rè nà nà de jié hūn le
 熱 熱 鬧 鬧 地 結 婚 了

jiǎn tǐ fán tǐ lián lián kàn
简体繁体连连看：(Match the characters with the simplified version and the traditional version.)

紅	对	热	于	阳	穿
熱	紅	於	穿	對	陽



姓名：_____ 月 _____ 日

lián lián kàn
连连看：(Connect the two fragments to make a sentence.)

wǒ méi dài qián 我沒帶錢，	dà yí suì 大一歲。
gē ge bǐ wǒ 哥哥比我	kàn shéi de lì qì dà 看誰的力氣大。
míng tiān kě néng 明天可能	bù néng mǎi dōng xī 不能買東西。
wǒ men lái bǐ yì bǐ 我們來比一比，	dà míng lù èr shí hào 大明路二十號。
wǒ jiā shì 我家是	huì xià yǔ 會下雨。

tián tián kàn
填填看：(Fill in the blanks with the correct words or phrases.)

自己

好熱

於是

本事

nà ge rén zǒu le yí huìr tā shuō
那個人走了一會兒，他說：「() 啊！」

() , tā () jiù bǎ dà yī tuō xià lái le
() , 他 () 就把大衣脫下來了。

běi fēng shuō tài yáng hái shì nǐ de
北風說：「太陽，還是你的 () 大。」



姓名：_____ 月 _____ 日

lián lián kàn
连连看：(Connect the two fragments to make a sentence.)

wǒ méi dài qián 我没带钱，	dà yí suì 大一岁。
gē ge bǐ wǒ 哥哥比我	kàn shéi de lì qì dà 看谁的力气大。
míng tiān kě néng 明天可能	bù néng mǎi dōng xī 不能买东西。
wǒ men lái bǐ yì bǐ 我们来比一比，	dà míng lù èr shí hào 大明路二十号。
wǒ jiā shì 我家是	huì xià yǔ 会下雨。

tián tián kàn
填填看：(Fill in the blanks with the correct words or phrases.)

自己

好熱

於是

本事

nà ge rén zǒu le yí huìr tā shuō
那个人走了一会儿，他说：“_____ 啊！”

_____ , tā _____ jiù bǎ dà yī tuō xià lái le
_____ , 他 _____ 就把大衣脱下来了。北風說：

tài yáng hái shì nǐ de _____ dà
“太陽，还是你的 _____ 大。”



姓名：_____ 月 _____ 日

親子話題—生活教育
(English translation on page 186)

wēn hé
溫和

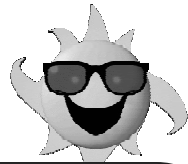

běi fēng hé tài yáng de gù shì gào su wǒ men tài dù wēn
「北風和太陽」的故事告訴我們，態度溫和
hé de rén róng yì bǎ shì qing zuò chéng gōng suǒ yǐ shuō tài dù wēn
和的人容易把事情做成功，所以說態度溫和
hé de rén bǐ tài dù mǎn hèng de rén yǒu běn shì xiǎo péng you
和的人比態度蠻橫的人有本事。小朋友！
rú guǒ nǐ néng zuò dào xià miàn jǐ xiàng nǐ yí dìng shì ge dà jiā
如果你能做到下面幾項，你一定是一個大家
shì ge dà jiā xǐ ài de rén
喜愛的人、有本事的。

niàn niàn kàn
念念看！

- wǒ xīn lǐ chōng mǎn gǎn xiè liǎn shàng cháng dài wēi xiào
我心裡充滿感謝，臉上常帶微笑。
- wǒ zūn zhòng měi yí ge rén duì rén wēn hé yǒu lǐ mào
我尊重每一個人，對人溫和有禮貌。
- wǒ cháng cháng shuō qǐng hé xiè xiè
我常常說「請」和「謝謝」。
- wǒ bù gāo xìng de shí hòu yě bù luàn fā pí qì
我不高興的時候，也不亂发脾气。
- wǒ yuán liàng bié rén yīn wèi wǒ zì jǐ yě huì zuò cuò shì
我原諒別人，因為我自己也會做錯事。

給家長的話：從日常生活中，舉出幾個例子，證明態度溫和、做事順利。



姓名：_____ 月 _____ 日

親子話題—生活教育
(English translation on page 186)

wēn hé
溫和

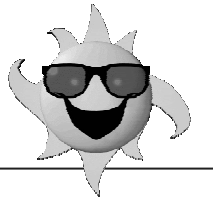

běi fēng hé tài yáng de gù shì gào su wǒ men tài dù wēn hé de rén róng yì bǎ shì qing zuò
“北風和太陽”的故事告訴我們，態度溫和的人容易把事情做
chéng gōng suǒ yǐ shuō tài dù wēn hé de rén bǐ tài dù mǎn hèng de rén yǒu běn shì
成功，所以說態度溫和的人比態度蠻橫的人有本事。
xiǎo péng you rú guǒ nǐ néng zuò dào xià miàn jǐ xiàng nǐ yí dìng shì ge dà jiā xǐ ài de rén
小朋友！如果你能做到下面幾項，你一定是一個大家喜愛的人。



niàn niàn kàn
念念看！

- wǒ xīn lǐ chōng mǎn gǎn xiè liǎn shàng cháng dài wēi xiào
我心裡充滿感謝，臉上常帶微笑。
- wǒ zūn zhòng měi yí ge rén duì rén wēn hé yǒu lǐ mào
我尊重每一個人，對人溫和有禮貌。
- wǒ cháng cháng shuō qǐng hé xiè xiè
我常常說“請”和“謝謝”。
- wǒ bù gāo xìng de shí hòu yě bù luàn fā pí qì
我不高興的時候，也不亂发脾气。
- wǒ yuán liàng bié rén yīn wèi wǒ zì jǐ yě huì zuò cuò shì
我原諒別人，因為我自己也會做錯事。

給家長的話：從日常生活中，舉出幾個例子，證明態度溫和、做事順利。



星期 一

姓名： _____
_____ 月 _____ 日

shēng zì xiě xiě kàn
生字寫寫看： (Write each word five times.)

樣樣樣樣樣樣樣樣樣樣樣樣樣樣									
yàng									
樣	一、								
做做做做做做做做做做做做									
zuò									
做	ㄉㄨㄛˋ								
飯飯飯飯飯飯飯飯飯飯飯飯									
fàn									
飯	ㄈㄢˋ								
樂樂樂樂樂樂樂樂樂樂樂樂樂樂									
lè									
樂	ㄌㄜˋ								

kàn tú xiě xiě kàn
看圖寫寫看： (Look at the pictures and fill in the blanks)



xiào 校 _____



gōng kè 功 課 _____



qiú 球 _____



星期 一

姓名： _____
_____ 月 _____ 日

shēng zì xiě xiě kàn
生字寫寫看： (Write each word seven times.)

樣樣樣樣樣樣樣樣樣樣									
yàng									
樣									
做做做做做做做做做做									
zuò									
做									
飯飯飯飯飯飯飯飯飯飯									
fàn									
飯									
樂樂樂樂樂樂樂樂樂樂									
lè									
樂									

kàn tú xiě xiě kàn
看圖寫寫看： (Look at the pictures and fill in the blanks)



xiào 校 _____



gōng kè 功 課 _____



qiú 球 _____



shēng zì xiě xiě kàn
生字寫寫看： (Write each word five times.)

氣氣氣氣氣氣氣氣氣									
qì									
氣	气								
完完完完完完完									
wán									
完	完								
車車車車車車車									
chē									
車	车								

lián lián kàn
連連看： (Connect the picture with the correct sentence.)

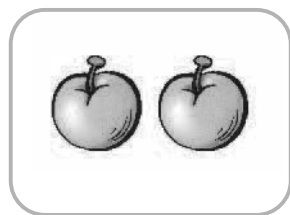

這是公共汽qì車。



這兩個蘋píng果一樣大。



媽媽在做飯。



shēng zì xiě xiě kàn
生字寫寫看： (Write each word seven times.)

qì	气气气气								
	气								
wán	完完完完完完完								
	完								
chē	车车车车								
	车								

lián lián kàn
连连看： (Connect the picture with the correct sentence.)

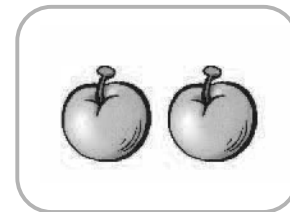

这是公共汽qì车。



这两个蘋píng果一样大。



妈妈在做饭。



姓名：_____ 月 _____ 日

yòng xià liè de zì zǔ chéng cí
用下列的字組成詞：(Use the following characters to make words or phrases and write them in the blanks.)



tián tián kàn
填填看：(Fill in the blanks with the correct words or phrases.)

做飯 做完了 樣子 開車 天氣

- xiǎo míng bǎ gōng kè
1. 小明把功課_____。
- zhè zhī xiǎo gǒu de zhǎng de hěn kě ài
2. 這隻小狗的_____長得很可愛。
- jīn tiān de hěn hǎo bà ba dài wǒ men qù gōng yuán wánr
3. 今天的_____很好，爸爸_____帶我們去公園玩兒。
- mā ma zhèng zài děng yí xià jiù lái
4. 媽媽正在_____，等一下就來。



姓名：_____ 月 _____ 日

yòng xià liè de zì zǔ chéng cí
用下列的字組成詞：(Use the following characters to make words or phrases and write them in the blanks.)



tián tián kàn
填填看：(Fill in the blanks with the correct words or phrases.)

做飯 做完了 樣子 開車 天氣

- xiǎo míng bǎ gōng kè
1. 小明把功課_____。
- zhè zhī xiǎo gǒu de zhǎng de hěn kě ài
2. 這隻小狗的_____長得很可愛。
- jīn tiān de hěn hǎo bà ba dài wǒ men qù gōng yuán wánr
3. 今天的_____很好，爸爸_____帶我們去公園玩兒。
- mā ma zhèng zài děng yí xià jiù lái
4. 媽媽正在_____，等一下就來。



tián rù zhèng què de zì
填入正确的字：(Fill in the blanks with the correct words.)

坐、做

1. 請你 下來，好好地 功課。
2. 你在 什麼？

完、玩

3. 媽媽說：「功課寫 以後，才可以出去 兒。」
4. 這個 具真好 .

chóng zǔ
重組：(Put the words in order and rewrite them.)

1. * 爸爸 媽媽說 跟 快樂。 生日
* _____
2. * 爸爸 帶我們 開車 去玩。
* _____



tián rù zhèng què de zì
填入正确的字：(Fill in the blanks with the correct words.)

坐、做

1. 请你 下来，好好地 功课。
2. 你在 什么？

完、玩

3. 妈妈说：“功课写 以后，才可以出去 儿。”
4. 这个 具真好 .

chóng zǔ
重组：(Put the words in order and rewrite them.)

1. * 爸爸 妈妈说 跟 快乐。 生日
* _____
2. * 爸爸 带我们 开车 去玩。
* _____



姓名：_____ 月 _____ 日

zào jù liàn xí
造句練習：(Use the shaded words to make sentences.)

.....跟.....一樣...

lì wǒ gēn wáng dà zhōng yí yàng , wǒ men dōu hěn ài chī fàn 。
例：我跟王大中一樣，我們都很愛吃飯。

wǒ gēn bà ba yí yàng , _____ 。
1. 我跟爸爸一樣，_____。

2. _____

.....，...也.....

lì bà ba qǐ de zǎo , wǒ yě qǐ de zǎo 。
例：爸爸起得早，我也起得早。

1. _____

2. _____

tián tián kàn
填填看：(Fill in the blanks with the correct words or phrases.)

晚飯

早飯

午飯

xiǎo míng zài zǎo shàng qī diǎn chī zǎo fàn , zhōng wǔ shí èr diǎn chī
小明在早上七點吃早飯，中午十二點吃_____。

chī _____ , wǎn shàng qī diǎn chī _____ 。
吃_____，晚上七點吃_____。



姓名：_____ 月 _____ 日

zào jù liàn xí
造句練習：(Use the shaded words to make sentences.)

.....跟.....一..... 例：我跟王大中一樣，我們都很愛吃飯。

1. 我跟爸爸一樣，_____。

2. _____

.....，.....也.....

lì bà ba qǐ de zǎo , wǒ yě qǐ de zǎo 。
例：爸爸起得早，我也起得早。

1. _____

2. _____

tián tián kàn
填填看：(Fill in the blanks with the correct words or phrases.)

晚飯

早飯

午飯

xiǎo míng zài zǎo shàng qī diǎn chī zǎo fàn , zhōng wǔ shí èr diǎn chī
小明在早上七點吃早飯，中午十二點吃_____。

wǎn shàng qī diǎn chī _____ 。
晚上七點吃_____。



shuō gù shì wǒ yào bāng zhù yé ye
說故事—我要幫助爺爺

àn zhào kè běn shuō gù shì dān yuán huí dá wèn tí
按照課本「說故事」單元回答問題：(Answer the questions according to the section of "telling a story" in the textbook.)

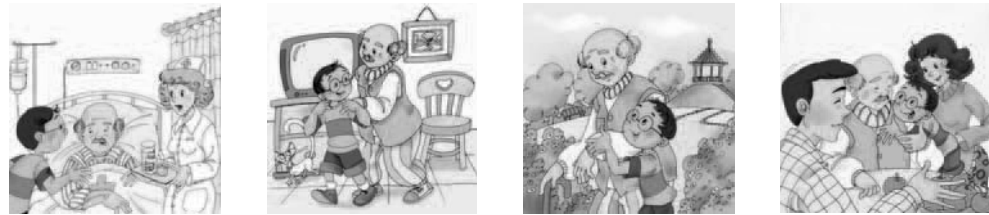

1. 【 】 友友的爺爺生什麼病？
(① 感冒了 ② 中風了)。
2. 【 】 醫生要爺爺做什麼？
(① 多吃飯 ② 多走路)。
3. 【 】 爺爺在醫院住了多久？
(① 兩個星期 ② 一天 ③ 半年)。
4. 【 】 爺爺過了多久身體才完全好了？
(① 兩個星期 ② 一天 ③ 半年)。
5. 【 】 爺爺好了，為什麼友友最高興？
(① 因為他幫助了爺爺 ② 因為爺爺買冰淇淋給他吃)。



shuō gù shì wǒ yào bāng zhù yé ye
說故事—我要幫助爺爺

àn zhào kè běn shuō gù shì dān yuán huí dá wèn tí
按照課本“說故事”單元回答問題：(Answer the questions according to the section of "telling a story" in the textbook.)



1. 【 】 友友的爺爺生什麼病？
(① 感冒了 ② 中風了)
2. 【 】 醫生要爺爺做什麼？
(① 多吃飯和睡覺 ② 多走路和練習說話)
3. 【 】 爺爺在醫院住了多久？
(① 兩個星期 ② 一天 ③ 半年)
4. 【 】 爺爺過了多久身體才完全好了？
(① 兩個星期 ② 一天 ③ 半年)
5. 【 】 爺爺好了，為什麼友友最高興？
(① 因為他幫助了爺爺。 ② 因為爺爺買冰淇淋給他吃。)



姓名：_____ 月 _____ 日

shēng zì xiě xiě kàn
生字寫寫看： (Write each word five times.)

帶帶帶帶帶帶帶帶帶帶									
dài									
帶	勹、丿								
全全全全全全									
quán									
全	勹、冫								
奇奇奇奇奇奇奇奇									
qí									
奇	勹、一								
怪怪怪怪怪怪怪怪									
guài									
怪	ㄍ、ㄨㄞ、丿								

kàn tú xiě xiě kàn
看圖寫寫看： (Look at the pictures and fill in the blanks)



pí 皮 _____



ān quán 安全 _____



shòu 獸 _____



姓名：_____ 月 _____ 日

shēng zì xiě xiě kàn
生字寫寫看： (Write each word seven times.)

帶帶帶帶帶帶帶帶									
dài									
帶									
全全全全全全									
quán									
全									
奇奇奇奇奇奇奇奇									
qí									
奇									
怪怪怪怪怪怪怪怪									
guài									
怪									

kàn tú xiě xiě kàn
看圖寫寫看： (Look at the pictures and fill in the blanks)



pí 皮 _____



ān quán 安全 _____



shòu 獸 _____



姓名： _____
_____ 月 _____ 日

shēng zì xiě xiě kàn
生字寫寫看： (Write each word five times.)

吋吋吋吋吋吋									
cùn									
吋	ㄊㄨㄣˋ								
次次次次次次									
cì									
次	ㄘㄧˋ								
像像像像像像像像像像像像									
xiàng									
像	ㄒㄩㄤˋ								

lián lián kàn
連連看： (Connect the picture with the correct sentence.)



他和爸爸長得很像。

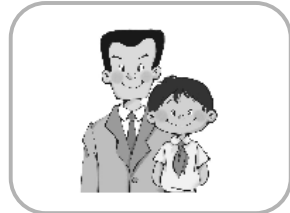

我全部都答對了。



小松鼠跳了三次，就跑走了。



姓名： _____
_____ 月 _____ 日

shēng zì xiě xiě kàn
生字寫寫看： (Write each word seven times.)

吋吋吋吋吋吋									
cùn									
吋									
次次次次次次									
cì									
次									
像像像像像像像像像像像像									
xiàng									
像									

lián lián kàn
連連看： (Connect the picture with the correct sentence.)



他和爸爸長得很像。



我全部都答對了。



小松鼠跳了三次，就跑走了。



chāi chāi kàn
拆拆看： (Split the word into two characters.)

穿 →

xuè	
穴	亠

 +

yá	
牙	彳

奇 →

 +

全 →

 +

美 →

 +

tián tián kàn
填填看： (Fill in the blanks with the correct words or phrases.)

好奇 奇怪 帶 怪別人 好像 兩次

- xiǎo míng shuō wǒ qù guò lǎo shī jiā
1. 小明說：我去過老師家_____。
- dì dì de wèn zhè zhāng xiàng piàn lǐ de rén shì shéi
2. 弟弟_____地問：「這張相片裡的人是誰？」
- mā ma shuō zì jǐ zuò cuò shì bú yào
3. 媽媽說：「自己做事不要_____。」
- zǎo shàng bà ba wǒ men qù nǎi nai jiā wán
4. 早上爸爸_____我們去奶奶家玩。
- wǒ de shū zěn me bú jiàn le
5. _____! 我的書怎麼不見了。
- tiān hǎo hēi kuài yào xià yǔ le
6. 天好黑! _____快要下雨了。



chāi chāi kàn
拆拆看： (Split the word into two characters.)

穿 →

xuè	
穴	

 +

yá	
牙	

奇 →

 +

全 →

 +

美 →

 +

tián tián kàn
填填看： (Fill in the blanks with the correct words or phrases.)

好奇 奇怪 帶 怪別人 好像 兩次

- xiǎo míng shuō wǒ qù guò lǎo shī jiā
1. 小明說：「我去過老師家_____。」
- dì dì de wèn zhè zhāng xiàng piàn lǐ de rén shì shéi
2. 弟弟_____地問：「這張相片裡的人是誰？」
- mā ma shuō zì jǐ zuò cuò shì bú yào
3. 媽媽說：「自己做事不要_____。」
- zǎo shàng bà ba wǒ men qù nǎi nai jiā wán
4. 早上爸爸_____我們去奶奶家玩。
- wǒ de shū zěn me bú jiàn le
5. _____! 我的書怎麼不見了。
- tiān hǎo hēi kuài yào xià yǔ le
6. 天好黑! _____快要下雨了。



姓名：_____
____月____日

tián tián kàn

填填看：(Fill in the blanks.)

1. 我^{wǒ}的^{de}爺^{yé}爺^{ye}是^{shì}爸^{bà}爸^{ba}的^{de} **爸爸**。

2. 爸^{bà}爸^{ba}的^{de}媽^{mā}媽^{ma}是^{shì}我^{wǒ}的^{de} _____。

3. 我^{wǒ}的^{de}叔^{shū}叔^{shu}是^{shì}爸^{bà}爸^{ba}的^{de} _____。

4. 媽^{mā}媽^{ma}的^{de}爸^{bà}爸^{ba}是^{shì}我^{wǒ}的^{de} _____。

5. 我^{wǒ}的^{de}外^{wài}婆^{pó}是^{shì}媽^{mā}媽^{ma}的^{de} _____。

zhǎo zhǎo kàn yǒu nǎ xiē cí xiān juān qǐ lái zài xiě xià lái

找找看有哪些词先圈起来再写下来：(Circle the phrases and write them down in the blanks.)



開	天	空	氣	全
車	生	氣	這	家
很	好	像	次	樣
可	奇	怪	別	子
快	樂	氣	一	吋

- _____
- _____
- _____
- _____
- _____



姓名：_____
____月____日

tián tián kàn

填填看：(Fill in the blanks.)

1. 我的爷爷是爸爸的 **爸爸**。

2. 爸爸的妈妈是我的 _____。

3. 我的叔叔是爸爸的 _____。

4. 妈妈的爸爸是我的 _____。

5. 我的外婆是妈妈的 _____。

zhǎo zhǎo kàn yǒu nǎ xiē cí xiān juān qǐ lái zài xiě xià lái

找找看有哪些词先圈起来再写下来：(Circle the phrases and write them down in the blanks.)



開	天	空	氣	全
車	生	氣	這	家
很	好	像	次	樣
可	奇	怪	別	子
快	樂	氣	一	吋

- _____
- _____
- _____
- _____
- _____



姓名：_____

_____月_____日

zào jù liàn xí
造句練習： (Use the shaded phrase to make sentences.)

.... 完.....

lì wǒ chī wán fàn le
例：我吃完饭了。



1. _____

2. _____



yòng wán zhěng jù zi huí dá wèn tí
用完整句子回答问题： (Answer the questions with complete sentences)

nǐ de shēn gāo yǒu jǐ cùn
1. 你的身高有几寸？



我_____

nǐ yì xīng qī shàng jǐ cì zhōng wén xué xiào
2. 你一星期上中文学校几次？

我_____

nǐ zhǎng de xiàng bà ba hái shì xiàng mā ma
3. 你长得像爸爸还是像妈妈？

我_____



姓名：_____

_____月_____日

zào jù liàn xí
造句练习： (Use the shaded words to make sentences.)

..... 完.....

lì wǒ chī wán fàn le
例：我吃完饭了。



1. _____

2. _____



yòng wán zhěng jù zi huí dá wèn tí
用完整句子回答问题： (Answer the questions with complete sentences)

nǐ de shēn gāo yǒu jǐ cùn
1. 你的身高有几寸？

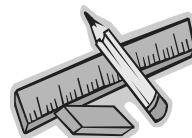

我_____

nǐ yì xīng qī shàng zhōng wén xué xiào jǐ cì
2. 你一星期上中文学校几次？

我_____

nǐ zhǎng de xiàng bà ba hái shì mā ma
3. 你长得像爸爸还是妈妈？

我_____



姓名：_____ 月 _____ 日

shuō gù shì wǒ yào bāng zhù yé ye
說故事 — 我要幫助爺爺

lián lián kàn
連連看：(Connect the picture and the description.)



yǒu yǒu hé yé ye yì qǐ
友友和爺爺一起
niàn shū yǒu yǒu niàn yí jù
念書，友友念一句，
yé ye gēn zhe niàn yí jù
爺爺跟著念一句。



yǒu yǒu fā xiàn yé ye shuō huà
友友發現，爺爺說話
de yàng zi hǎo xiàng yǒu diǎnr
的樣子好像有點兒
qí guài
奇怪。

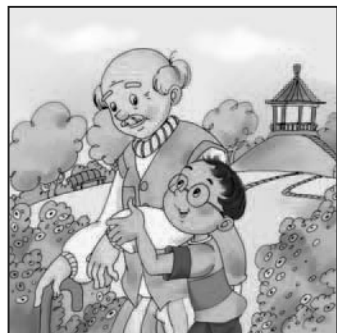

yé ye wán quán hǎo le yǒu yǒu
爺爺完全好了。友友
zuì gāo xìng le yīn wèi tā bāng
最高興了，因為他幫
zhù le yé ye
助了爺爺。



tiān qì hǎo de shí hòu yǒu yǒu
天氣好的時候，友友
hái fú zhe yé ye zài gōng yuán
還扶著爺爺在公園
sàn bù
散步。



姓名：_____ 月 _____ 日

shuō gù shì wǒ yào bāng zhù yé ye
說故事 — 我要幫助爺爺

lián lián kàn
連連看：(Connect the picture and the description.)



yǒu yǒu hé yé ye yì qǐ niàn shū yǒu yǒu niàn
友友和爺爺一起念書，友友念
yí jù yé ye gēn zhe niàn yí jù
一句，爺爺跟着念一句。



yǒu yǒu fā xiàn yé ye shuō huà de yàng zi hǎo
友友發現，爺爺說話的樣子好
xiàng yǒu diǎnr qí guài
像有點兒奇怪。



yé ye wán quán hǎo le yǒu yǒu zuì gāo xìng
爺爺完全好了。友友最高興
le yīn wèi tā bāng zhù le yé ye
了，因為他幫助了爺爺。



tiān qì hǎo de shí hòu yǒu yǒu hái fú zhe yé
天氣好的時候，友友還扶着爺
ye zài gōng yuán sàn bù
爺在公園散步。



星期 一

姓名： _____
_____ 月 _____ 日

kàn tú tián tián kàn
看 圖 填 填 看： (Look at the pictures and complete the paragraph.)



yǒu yì tiān yé ye zhòng fēng le
有 一 天 ， 爺 爺 _____ 了。
le jiù hù chē bǎ yé ye
救 護 _____ 把 爺 爺
sòng jìn yī yuàn
_____ 醫 院 。



mā ma dài yǒu yǒu qù kàn
媽 媽 _____ 友 友 去 看
yé ye yé ye shuō huà de
爺 爺 。 爺 爺 說 話 的
yàng zi hǎo xiàng
_____ 好 像
yǒu diǎnr qí guài
_____ 兒 奇 怪 。



yé ye huí jiā le yé ye
爺 爺 _____ 了 。 爺 爺
zǒu lù de yàng zi
_____ 的 樣 子
hǎo xiàng yě yǒu diǎnr qí
_____ 也 有 點 兒
guài
_____ 。



星期 一

姓名： _____
_____ 月 _____ 日

kàn tú tián tián kàn
看 圖 填 填 看： (Look at the picture and complete the paragraph.)



yǒu yì tiān yé ye zhòng fēng le jiù hù
有 一 天 ， 爺 爺 _____ 了 。 救 護
chē bǎ yé ye sòng jìn yī yuàn
_____ 把 爺 爺 _____ 醫 院 。



mā ma dài yǒu yǒu qù kàn yé ye yé ye shuō huà de
媽 媽 _____ 友 友 去 看 爺 爺 。 爺 爺 說 話 的
yàng zi hǎo xiàng yǒu diǎnr qí guài
_____ 好 像 _____ 兒 奇 怪 。



yé ye huí jiā le yé ye zǒu
爺 爺 _____ 了 。 爺 爺 _____
lù de yàng zi hǎo xiàng yě yǒu diǎnr
_____ 的 樣 子 _____ 也 有 點 兒
qí guài
_____ 。



姓名：_____
 _____月_____日

kàn tú tián tián kàn

看圖填填看：(Look at the pictures and complete the paragraph.)

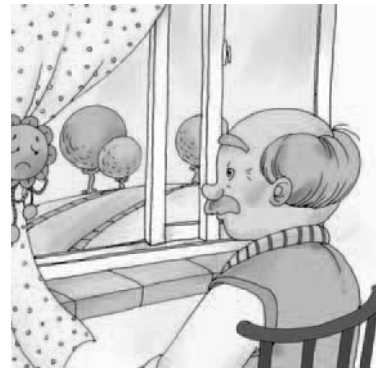

yī shēng yào yé ye duō liàn xí
醫 生 要 爺 爺 多 練 習
shuō huà hé zǒu lù
_____ 和 _____。
kě shì yé ye shén me yě
可 是 爺 爺 _____ 也
bù xiǎng zuò
_____。



yǒu yǒu xiǎo shí hòu yé ye
友 友 小 時 候 ， 爺 爺
cháng cháng jiāo tā niàn shū
_____ 教 他 念 _____。
tā men hǎo kuài lè a
他 們 好 _____ 啊！



yǒu yǒu xiǎng xiàn zài wǒ
友 友 想 ： 「 _____ 我
zhǎng dà le
_____ ，
kě yǐ bāng zhù yé ye le
_____ 一 幫 助 爺 爺 了 。」



姓名：_____
 _____月_____日

kàn tú tián tián kàn

看圖填填看：(Look at the picture and complete the paragraph.)

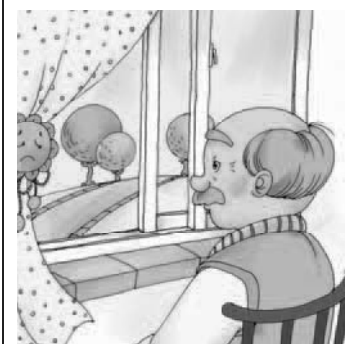

yī shēng yào yé ye duō liàn xí shuō huà hé zǒu
醫 生 要 爺 爺 多 練 習 _____ 和 _____
lù kě shì yé ye shén me yě
_____ 。 可 是 爺 爺 _____ 也
bù xiǎng zuò
_____。



yǒu yǒu xiǎo shí hòu yé ye cháng cháng jiāo tā niàn
友 友 小 時 候 ， 爺 爺 _____ 教 他 念
shū tā men hǎo kuài lè a
_____ 。 他 們 好 _____ 啊！



yǒu yǒu xiǎng xiàn zài wǒ zhǎng dà
友 友 想 ： “ _____ 我 _____
le kě yǐ bāng zhù yé ye le
_____ ， _____ 幫 助 爺 爺 了 。”



姓名：_____
____月____日

kàn tú tián tián kàn
看圖填填看：(Look at the pictures and complete the paragraph.)

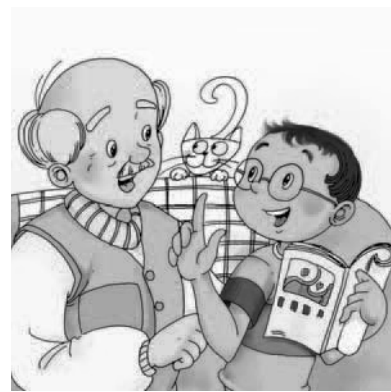

yú shì yǒu yǒu měi tiān
_____, 友友_____和爷爷
hé yé ye yì qǐ niàn shū
和爷爷_____念书，
bāng zhù yé ye liàn xí shuō huà
帮助爷爷练习_____。



měi tiān chī wán wǎn fàn
每天_____，
yé ye yòng liǎng zhī shǒu fú zhe
爷爷用_____扶着
yǒu yǒu liàn xí zǒu lù
友友练习_____。

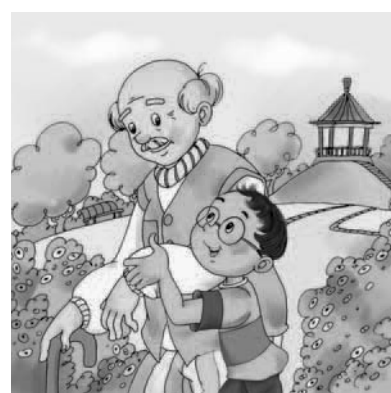

tiān qì hǎo de shí hòu
_____好的时候，
tā men yì qǐ qù gōng yuán
_____一起_____公园
sàn bù
散步。



姓名：_____
____月____日

kàn tú tián tián kàn
看图填填看：(Look at the picture and complete the paragraph.)

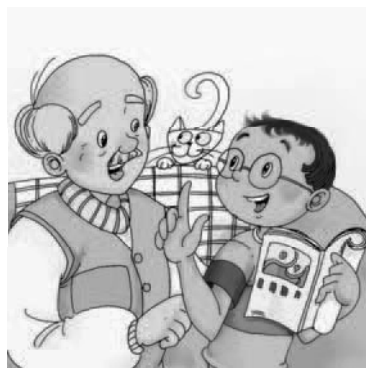

yú shì yǒu yǒu měi tiān hé yé ye
_____, 友友_____和爷爷
yì qǐ niàn shū bāng zhù yé ye liàn xí shuō
_____念书，帮助爷爷练习_____
huà
_____。

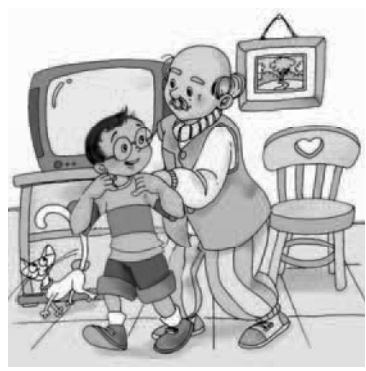

měi tiān chī wán wǎn fàn yé ye yòng
每天_____, 爷爷用
liǎng zhī shǒu fú zhe yǒu yǒu liàn xí zǒu
_____扶着友友练习_____
lù
_____。



tiān qì hǎo de shí hòu tā men yì qǐ
_____好的时候，_____一起
qù gōng yuán sàn bù
_____公园散步。



姓名：_____
____月____日

kàn tú tián tián kàn

看圖填填看：(Look at the pictures and complete the paragraph.)



yé ye měi cì dōu mǎi
 爺爺 每 次 都 買
 liǎng ge bīng qí lín tā men yì
 兩 個 冰 淇 淋 。 他 們 一
 biān zǒu yì biān chī jiù xiàng
 一 邊 走 一 邊 吃 ， 就 像
 xiǎo shí hòu yí yàng 。
 小 時 候 一 樣 。



bàn nián yǐ hòu yé ye
 半 年 以 後 ， 爺 爺
 wán quán hǎo le 。
 完 全 好 了 。

quán jiā dōu fēi cháng gāo
 全 家 都 非 常 高
 xìng yǒu yǒu zuì gāo xìng
 興 有 有 最 高 興
 yīn wèi tā bāng zhù le yé ye 。
 因 為 他 幫 助 了 爺 爺 。

zào cí liàn xí

造詞練習：(Fill in each blank to make a word or a phrase.)

1.

拿	
開	門

2.

奇	

3.

樣	

4.

	吋
--	---

5.

	樂
--	---

6.

	像
--	---



姓名：_____
____月____日

kàn tú tián tián kàn

看圖填填看：(Look at the picture and complete the paragraph.)



yé ye měi cì dōu mǎi liǎng ge bīng qí
 爺 爺 每 次 都 買 兩 個 冰 淇
 lín tā men yì biān zǒu yì biān chī ,
 淋 。 他 們 一 邊 走 一 邊 吃 ，
 zì guò de hěn kuài lè 。
 自 己 過 得 很 快 樂 。



bàn nián yǐ hòu yé ye wán quán hǎo le 。
 半 年 以 後 ， 爺 爺 完 全 好 了 。

quán jiā dōu fēi cháng gāo xìng , yǒu yǒu
 全 家 都 非 常 高 興 ， 友 友
 zuì gāo xìng yīn wèi tā bāng zhù le yé ye 。
 最 高 興 因 為 他 幫 助 了 爺 爺 。

jiǎn tǐ fán tǐ lián lián kàn

简体繁体连连看：(Match the characters with the simplified version and the traditional version.)

帶	乐	气	飯	样	车
氣	帶	飯	樂	樣	車



lián lián kàn
连连看：(Join the picture with the correct sentence.)



sōng shǔ
小松鼠跳了三次，就跑走了。

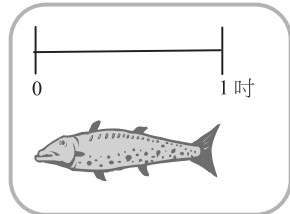

他和爸爸長得很像。

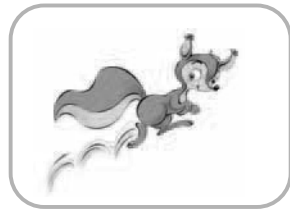

tiáo
這條小魚是一吋長。

tián tián kàn
填填看：(Fill in the blanks with the correct words or phrases.)

河邊 天氣 帶 快樂 一直 全家 太陽

jīn tiān hěn hǎo bà ba kāi chē wǒ men
今天很好，爸爸開車我們

qù wánr wǒ men zài
去玩。我們在

hé biān wánr wán dào kuài xià shān cái huí jiā wǒ
河邊玩，玩到快下山才回家。我

men wán de hěn
們玩得很。



lián lián kàn
连连看：(Connect the picture with the correct sentence.)



sōng shǔ
小松鼠跳了三次，就跑走了。

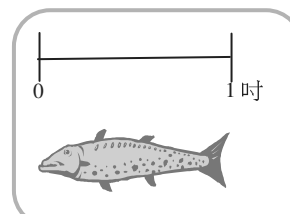

他和爸爸长得很像。

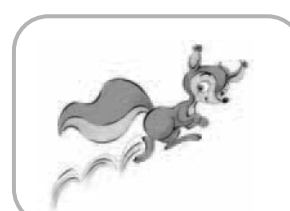

tiáo
这条小鱼是一吋长。

tián tián kàn
填填看：(Fill in the blanks with the correct words or phrases.)

河边 天气 带 快乐 全家 太阳

jīn tiān hěn hǎo bà ba kāi chē wǒ men qù
今天很好，爸爸开车我们去

wánr wǒ men yì zhí zài hé biān wánr
玩儿。我们一直在河边玩儿，

wán dào kuài xià shān le cái huí jiā wǒ men wán de hěn
玩到快下山了才回家。我们玩得很。



姓名：_____ 月 _____ 日

親子話題—生活教育
(English translation on page 187)

zhī ēn gǎn ēn bào ēn
知恩、感恩、報恩

zài wǒ yào bāng zhù yé ye de gù shì lǐ yǒu you shì
在「我要幫助爺爺」的故事裡，友友是
yí ge zhī ēn gǎn ēn bào ēn de hái zi nǐ píng cháng bāng
一個知恩、感恩、報恩的孩子。你平常幫
máng bà ba mā ma zuò xiē shén me shì bāng máng zuò lā jī
忙爸爸、媽媽做些什麼事？幫忙做「垃圾
huí shōu ma hái bāng máng zuò shén me qǐng nǐ xiě xià lái
回收」嗎？還幫忙做什麼？請你寫下來。

- 1 _____
- 2 _____
- 3 _____
- 4 _____
- 5 _____

給家長的話:鼓勵孩子關心家人，養成孩子做家務事的好習慣。



姓名：_____ 月 _____ 日

親子話題—生活教育
(English translation on page 187)

zhī ēn gǎn ēn bào ēn
知恩、感恩、報恩

zài wǒ yào bāng zhù yé ye de gù shì lǐ yǒu you shì yí ge dǒng de zhī ēn gǎn ēn
在“我要幫助爷爷”的故事里，友友是一个懂得知恩、感恩、
bào ēn de hái zi xiǎo péng you nǐ píng cháng bāng máng bà ba mā ma zuò xiē shén me shì
报恩的孩子。小朋友！你平常帮忙爸爸、妈妈做些什么事？
bāng máng zuò lā jī huí shōu ma hái bāng máng zuò shén me qǐng nǐ xiě xià lái
帮忙做“垃圾回收”吗？还帮忙做什么？请你写下来。

- 1 _____
- 2 _____
- 3 _____
- 4 _____
- 5 _____

给家长的话:鼓励孩子关心家人，养成孩子做家务事的好习惯。



shēng zì xiě xiě kàn
生字寫寫看：(Write each word five times.)

方方方方									
fāng									
方	ㄉ								
房房房房房房房房									
fáng									
房	ㄉ								
戶戶戶戶									
hù									
戶	ㄉ								

xiě xiě kàn zài lián lián kàn
寫寫看再連連看：(Fill in the blanks and connect the pictures with the correct phrases.)



chuāng hù
窗 戶

fáng zi
房 子

fāng xiàng
方 向

zhèng fāng xíng
正 方 形

guài shòu
怪 獸

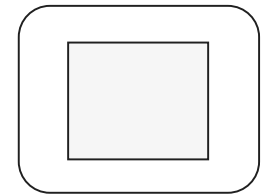
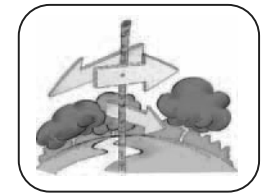
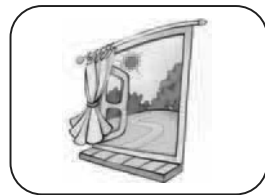

shēng zì xiě xiě kàn
生字寫寫看：(Write each word seven times.)

fāng	方方方方								
方									
fáng	房房房房房房房房								
房									
hù	戶戶戶戶								
戶									

xiě xiě kàn zài lián lián kàn
寫寫看再連連看：(Fill in the blanks and connect the pictures with the correct phrases.)



chuāng hù
窗 戶

fáng zi
房 子

fāng xiàng
方 向

zhèng fāng xíng
正 方 形

guài shòu
怪 獸

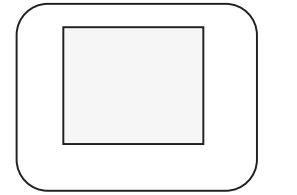
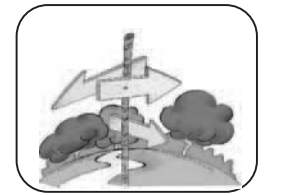
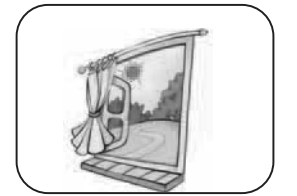



shēng zì xiě xiě kàn
生字寫寫看： (Write each word five times.)

囟囟囟囟囟囟									
cōng									
囟	ㄘㄨㄥ								
窗窗窗窗窗窗窗窗窗窗窗窗									
chuāng									
窗	ㄔㄨㄤ								
錢錢錢錢錢錢錢錢錢錢錢錢									
qián									
錢	ㄑㄩㄢˊ								
打打打打打									
dǎ									
打	ㄉㄚˇ								

xiě xiě kàn zài lián lián kàn
寫寫看再連連看： (Fill in the blanks and connect the pictures with the correct phrases.)



dǎ zì
 ㄉㄚˇ ㄗˋ

yān cōng
煙 ㄩㄢ ㄘㄨㄥ

chuāng lián
 ㄔㄨㄤ ㄌㄧㄢˊ

kuài lè
快 ㄎㄨㄞˋ ㄌㄝˋ

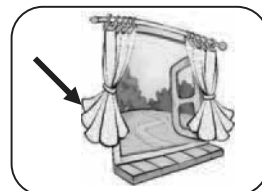

shēng zì xiě xiě kàn
生字寫寫看： (Write each word seven times.)

囟囟囟囟囟囟囟									
cōng									
囟									
窗窗窗窗窗窗窗窗窗窗窗窗									
chuāng									
窗									
錢錢錢錢錢錢錢錢錢錢錢錢									
qián									
錢									
打打打打打									
dǎ									
打									

xiě xiě kàn zài lián lián kàn
寫寫看再連連看： (Fill in the blanks and connect the pictures with the correct phrases.)



dǎ zì
 _____ _____

yān cōng
煙 _____ _____

chuāng lián
 _____ _____

kuài lè
快 _____ _____

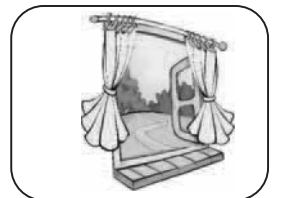



姓名：_____
____月____日

chāi chāi kàn
拆拆看： (Split the word into two characters.)

請 →	言 讠	+	青 青	房 →	戶 户	+	方 方
許 →	□	+	□	空 →	□	+	□
穿 →	□	+	□	窗 →	□	+	□

tián tián kàn
填填看： (Fill in the blanks with the correct phrase.)

方方的 房間 戶頭 花錢 窗戶

- 媽媽說：「存錢很重要，_____也很重
要。」
- 明明在銀行的_____裡有三十元。
- 小美家有三間_____。
- 我家的書房裡有兩個大的_____。
- 這張卡片_____，很可愛。



姓名：_____
____月____日

chāi chāi kàn
拆拆看： (Split the word into two characters.)

請 →	言 讠	+	青 青	房 →	戶 户	+	方 方
許 →	□	+	□	空 →	□	+	□
穿 →	□	+	□	窗 →	□	+	□

tián tián kàn
填填看： (Fill in the blanks with the correct phrase.)

方方的 房間 正方形 花錢 窗戶

- 妈妈说：“存钱很重要，_____也很重要。”
- _____是四个边一样长。
- 小美家有三间_____。
- 我家的书房里有两个大的_____。
- 这张卡片_____很可爱。



tián tián kàn
填填看：(Connect the pictures and the sentences.)



媽媽在洗車窗。



弟弟會自己穿鞋^{xié}。



媽媽給我零^{líng}用錢。

tián tián kàn
填填看：(Fill in the blanks with the correct words or phrases.)

開心

打開

打字

打電話

1. 請^{qǐng}問^{wèn}你^{nǐ}會^{huì}電^{diàn}腦^{nǎo}_____嗎^{ma}？

2. 請^{qǐng}你^{nǐ}把^{bǎ}門^{mén}_____好^{hǎo}嗎^{ma}？

3. 請^{qǐng}你^{nǐ}回^{huí}家^{jiā}後^{hòu}_____給^{gěi}我^{wǒ}，好^{hǎo}嗎^{ma}？

4. 明^{míng}明^{míng}_____地^{de}說^{shuō}：「我^{wǒ}把^{bǎ}功^{gōng}課^{kè}做^{zuò}完^{wán}了^{le}。」



tián tián kàn
填填看：(Connect the pictures and the sentences.)



媽媽在洗車窗。



弟弟會自己穿鞋^{xié}。



媽媽給我零^{líng}用錢。

tián tián kàn
填填看：(Fill in the blanks with the correct words or phrases.)

開心

打開

打字

打電話

1. 請問你會電腦_____嗎？

2. 請你把門_____好嗎？

3. 請你回家後_____給我，好嗎？

4. 明明_____地說：“我把功課做完了。”



shuō gù shì níng méng zhī hé xiǎo niǎo
說故事—檸檬汁和小鳥

àn zhào kè běn shuō gù shì dān yuán huí dá wèn tí
按照課本「說故事」單元回答問題：(Answer the questions according to the section of "telling a story" in the textbook.)



1. 【 】 老 闆 說 那 隻 鸚 鵡 要 賣 多 少 錢 ?
(① 十 四 元 ② 四 十 元 ③ 十 元)。
2. 【 】 明 明 銀 行 裡 有 多 少 錢 ?
(① 四 十 元 ② 三 十 元 ③ 二 十 元)。
3. 【 】 明 明 還 需 要 多 少 錢 才 能 買 那 隻 鸚 鵡 ?
(① 十 元 ② 五 元 ③ 十 五 元)。
4. 【 】 明 明 的 檸 檬 汁 一 共 賣 了 多 少 錢 ?
(① 十 元 ② 二 十 元 ③ 十 六 元)。
5. 【 】 明 明 為 什 麼 給 鸚 鵡 取 名 Lemonade?
因 為 (① 明 明 最 喜 歡 喝 lemonade
② 媽 媽 說 的 ③ 鸚 鵡 是 明 明 賣
lemonade 賺 錢 買 的)。



shuō gù shì níng méng zhī hé xiǎo niǎo
說故事—檸檬汁和小鳥

àn zhào kè běn shuō gù shì dān yuán huí dá wèn tí
按照課本“說故事”單元回答問題：(Answer the questions according to the section of "telling a story" in the textbook.)



1. 【 】 老 板 說 那 只 鸚 鵡 要 賣 多 少 錢 ?
(① 十 四 元 ② 四 十 元 ③ 十 元)
2. 【 】 明 明 銀 行 裡 有 多 少 錢 ?
(① 四 十 元 ② 三 十 元 ③ 二 十 元)
3. 【 】 明 明 還 需 要 多 少 錢 才 能 買 那 只 鸚 鵡 ?
(① 十 元 ② 五 元 ③ 十 五 元)
4. 【 】 明 明 的 檸 檬 汁 一 共 賣 了 多 少 錢 ?
(① 十 元 ② 二 十 元 ③ 十 六 元)
5. 【 】 明 明 為 什 麼 給 鸚 鵡 取 名 Lemonade? 因 為
(① 明 明 最 喜 歡 喝 lemonade ② 媽 媽 說 的
③ 鸚 鵡 是 明 明 賣 lemonade 賺 錢 買 的)



shēng zì xiě xiě kàn
生字寫寫看： (Write each word five times.)

元元元元									
yuán									
元	ㄩㄢˊ								
數數數數數數數數數數數數									
shǔ									
數	ㄕㄨˇ								
存存存存存存									
cún									
存	ㄘㄨㄣˊ								
謝謝謝謝謝謝謝謝謝謝									
xiè									
謝	ㄒㄧㄝˋ								

lián zì chéng cí
連字成詞： (Join two characters to make a phrase.)

名	學
存	字
數	摺

存	謝
謝	旦
元	錢



shēng zì xiě xiě kàn
生字写写看： (Write each word seven times.)

yuán	元元元元元									
元										
shǔ	数数数数数数数数数数数数									
数										
cún	存存存存存存									
存										
xiè	谢谢谢谢谢谢谢谢谢谢									
谢										

lián zì chéng cí
连字成词： (Join two characters to make a phrase.)

名	学
存	字
数	折

存	谢
谢	旦
元	钱



姓名：_____ 月 _____ 日

shēng zì xiě xiě kàn
生字寫寫看：
寫 字 寫 寫 看 寫 寫 看 寫 寫 看 寫 寫 看 寫 寫 看

賣 賣 賣 賣 賣 賣 賣 賣 賣 賣 賣									
mài									
賣	𠄎								
銀 銀 銀 銀 銀 銀 銀 銀 銀 銀 銀									
yín									
銀	𠄎								
行 行 行 行 行 行									
háng									
行	𠄎								

xiě xiě kàn zài lián lián kàn
寫寫看再連連看：
寫 寫 看 再 連 連 看 再 連 連 看 再 連 連 看 再 連 連 看



yín háng
_____ 𠄎 _____ 𠄎



yín hé
_____ 𠄎 _____ 𠄎



yín pái
_____ 𠄎 牌

cún qián
_____ 支 _____ 𠄎

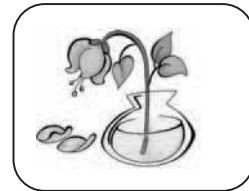

huā xiè le
花 _____ 了

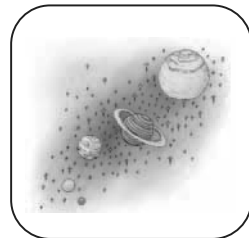

姓名：_____ 月 _____ 日

shēng zì xiě xiě kàn
生字寫寫看：
寫 字 寫 寫 看 寫 寫 看 寫 寫 看 寫 寫 看 寫 寫 看 寫 寫 看

mài	賣 賣 賣 賣 賣 賣 賣 賣 賣 賣 賣									
賣										
yín	銀 銀 銀 銀 銀 銀 銀 銀 銀 銀 銀									
銀										
háng	行 行 行 行 行 行									
行										

xiě xiě kàn zài lián lián kàn
寫寫看再連連看：
寫 寫 看 再 連 連 看 再 連 連 看 再 連 連 看 再 連 連 看



yín háng
_____ _____



yín hé
_____ _____



yín pái
_____ 牌

cún qián
_____ _____

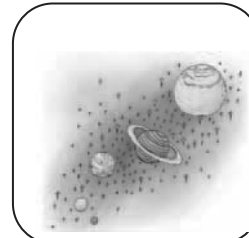

huā xiè le
_____ _____







dān wèi liàng cí tián tián kàn
單位量詞填填看： (Fill in the blank with the correct measurement word.)

打 面 間 朵 台 隻

一 隻  一 _____  一 _____ 

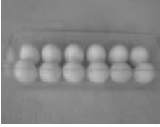
一 _____  一 _____  一 _____ 

tián tián kàn
填填看： (Fill in the blanks with the correct words or phrases.)



謝謝 銀行 存錢 賣東西



- 小美在這家的戶頭裡有三十五元。
- 我看見有人在公園前面_____。
- 今天老師送我一本書，我跟老師說_____。
- 媽媽說：「學會怎麼_____很重要，學會怎麼_____也_____。」



dān wèi liàng cí tián tián kàn
單位量詞填填看： (Fill in the blank with the correct measurement word.)

打 面 間 对 台 只

一 只  一 _____  一 _____ 

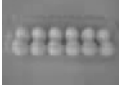
一 _____  一 _____  一 _____ 

tián tián kàn
填填看： (Fill in the blanks with the correct words or phrases.)

谢谢 银行 存钱 卖东西

- 小美在这家的帐户里有三十五元。
- 我看见有人在公园前面_____。
- 今天老师送我一本书，我跟老师说_____。
- 妈妈说：“学会怎么_____很重要，学会怎么_____也_____。”



lì yòng xià liè zì huò cí yǔ xiě chū wán zhěng jù zi
利用下列字或詞語寫出完整句子：(Use the shaded words or phrases to make your own complete sentences.)

寫字

最好

例：小明寫字寫得最好。

1. 存進 銀行

2. 數錢 數了半天

jiāng zhèng què de fā yīn juān qǐ lái
將正確的發音圈起來：(Circle the correct sounds.)

- děng wǒ zhǎng dà wǒ yào dāng yí ge tài kōng rén
等我長大，我要當一個(太空人、太空人)。
- jīn tiān de shù xué shù xué kè lǎo shī jiāo wǒ men zěn me shù qián shù qián
今天的(數學、數學)課，老師教我們怎麼(數錢、數錢)。
- mā ma kàn jiàn dì dì zài wán shí wù jiù shuō : 「 bù xíng bù xíng shí wù sì chī de bú shì wán de 」
媽媽看見弟弟在玩食物，就說：「(不行、不行)，食物是吃的，不是玩的。」
- wáng nǎi nai bǎ zhòng zi zhòng zi zhòng zhòng zài tǔ lǐ
王奶奶把(種子、種子)(種、種)在土裡。



yòng xià liè zì huò cí yǔ xiě chū wán zhěng jù zi
用下列字或詞語寫出完整句子：(Use the shaded words or phrases to make complete sentences.)

写字

最好

例：小明写字写得最好。

1. 存进 银行

2. 数钱 数了半天

jiāng zhèng què de fā yīn juān qǐ lái
将正确的发音圈起来：(Circle the correct sounds.)

- děng wǒ zhǎng dà wǒ yào dāng yí ge tài kōng rén tài kōng rén
等我长大，我要当一个(太空人、太空人)。
- jīn tiān de shù xué shù xué kè lǎo shī jiāo wǒ men zěn me shù qián shù qián
今天的(数学、数学)课，老师教我们怎么(数钱、数钱)。
- mā ma kàn jiàn dì dì zài wán shí wù jiù shuō : 「 bù xíng bù xíng shí wù sì chī de bú shì wán de 」
妈妈看见弟弟在玩食物，就说：“(不行、不行)，食物是吃的，不是玩的。”
- wáng nǎi nai bǎ zhòng zi zhòng zi zhòng zhòng zài tǔ lǐ
王奶奶把(种子、种子)(种、种)在土里。



姓名：_____ 月 _____ 日

看圖回答：(Look at the pictures and answer the questions.)

hàn bǎo 漢堡 \$3.99	shǔ tiáo 薯條 \$1.75	niú nǎi 牛奶 \$1.25	guǒ zhī 果汁 \$0.75

yǒu yǒu
友友

míng míng
明明

1. 友友有多少錢？ _____。
2. 明明有多少錢？ _____。
3. 友友買了兩個漢堡和一瓶牛奶，一共花了多少錢？ _____。
4. 友友還剩下多少錢？ _____。
5. 明明肚子餓了，如果你明明，你能買哪些東西？ _____。



姓名：_____ 月 _____ 日

看圖回答：(Look at the pictures and answer the questions.)

hàn bǎo 漢堡 \$3.99	shǔ tiáo 薯條 \$1.75	niú nǎi 牛奶 \$1.25	guǒ zhī 果汁 \$0.75

友友

明明

1. 友友有多少錢？ _____。
2. 明明有多少錢？ _____。
3. 友友買了兩個漢堡和一瓶牛奶，一共花了多少錢？ _____。
4. 友友還剩下多少錢？ _____。
5. 明明的肚子餓了，如果你是明明你能買哪些東西？ _____。



shuō gù shì níng méng zhī hé xiǎo niǎo
說故事——檸檬汁和小鳥

lián lián kàn
連連看：(Join the picture and the description.)



zhōng zhong qīng qīng hé yǒu yǒu dōu lái bāng máng mài níng méng zhī
中中、青青和友友都來幫忙賣檸檬汁。



míng míng de qián bú gòu yú shì zài chē fáng qián miàn de kòng dì shàng mài níng méng zhī zuàn qián
明明的錢不夠。於是她在車房前面的空地上賣檸檬汁賺錢。



míng míng bǎ yīng wǔ mǎi huí lái le míng míng bǎ tā de míng zì jiào zuò
明明把鸚鵡買回來了。明明把它的名字叫做「Lemonade」。



míng míng yì zhí xiǎng yào yì zhī yīng wǔ chǒng wù diàn de lǎo bǎn shuō nà zhī yīng wǔ yào mài sì shí yuán
明明一直想要一隻鸚鵡。寵物店的老板說，那隻鸚鵡要賣四十元。



shuō gù shì níng méng zhī hé xiǎo niǎo
說故事——檸檬汁和小鳥

lián lián kàn
連連看：(Join the picture and the description.)



zhōng zhong qīng qīng hé yǒu yǒu dōu lái bāng máng mài níng méng zhī
中中、青青和友友都來幫忙賣檸檬汁。



míng míng de qián bú gòu yú shì zài chē fáng qián miàn de kòng dì shàng mài níng méng zhī zuàn qián
明明的錢不夠。於是她在車房前面的空地上賣檸檬汁賺錢。



míng míng bǎ yīng wǔ mǎi huí lái le míng míng bǎ tā de míng zì jiào zuò
明明把鸚鵡買回來了。明明把它的名字叫做「Lemonade」。



míng míng yì zhí xiǎng yào yì zhī yīng wǔ chǒng wù diàn de lǎo bǎn shuō nà zhī yīng wǔ yào mài sì shí yuán
明明一直想要一隻鸚鵡。寵物店的老板說，那隻鸚鵡要賣四十元。



星期 一

姓名： _____
_____ 月 _____ 日

kàn tú tián tián kàn
看圖填填看： (Look at the pictures and complete the paragraph.)



yǒu yì tiān míng míng lù guò
有 一 天， 明 明 _____ 宠 _____ 店，
chǒng wù diàn kàn jiàn
宠 _____ 店， _____
chú chuāng lǐ yǒu yì zhī yīng wǔ
橱 _____ 裡 有 一 隻 鸚 鵡。



míng míng xiǎng yào mǎi nà zhī
明 明 _____ 那 隻
yīng wǔ lǎo bǎn shuō yào mǎi
鸚 鵡， 老 闆 說 要 _____
sì shí yuán
四 十 _____。



míng míng bǎ yín háng de cún zhé
明 明 把 _____ 的 存 摺
dǎ kāi lái yí kàn
_____ 一 看，
hù tóu lǐ zhǐ yǒu
_____ 裡 只 有
sān shí yuán
三 十 _____。



星期 一

姓名： _____
_____ 月 _____ 日

kàn tú tián tián kàn
看圖填填看： (Look at the picture and complete the paragraph.)



yǒu yì tiān míng míng lù guò chǒng wù diàn
有 一 天， 明 明 _____ 宠 _____ 店，
kàn jiàn chú chuāng lǐ yǒu yì zhī yīng wǔ
_____ 橱 _____ 裡 有 一 隻 鸚 鵡。



míng míng xiǎng yào mǎi nà zhī yīng wǔ
明 明 _____ 那 隻 鸚 鵡，
lǎo bǎn shuō yào mǎi sì shí yuán
老 板 說 要 _____ 四 十 _____。



míng míng bǎ yín háng de cún zhé
明 明 把 _____ 的 存 摺
dǎ kāi lái yí kàn
_____ 一 看，
zhàng hù lǐ zhǐ yǒu sān shí yuán
帳 _____ 裡 只 有 三 十 _____。



姓名：_____ 月 _____ 日

kàn tú tián tián kàn
看圖填填看：(Look at the pictures and complete the paragraph.)



míng míng xiǎng **mài** níng méng **zhī** tā
明明想_____檸檬_____出，她
xiǎng zuàn xiē **qián** mǎi **nà** **zhī**
想賺些_____買_____
yīng wǔ
鸚鵡。



míng míng **shuō** tā shàng xīng qī
_____她上星期
mài **guò** níng méng zhī tā xiǎng
_____檸檬汁。她想
yì bēi mài **wǔ** **máo** **qián**
一杯賣_____毛錢。



xīng qī wǔ míng míng zài **chē** **kù**
_____五，明明在
qián **miàn** mài níng méng zhī
_____賣
níng méng zhī
檸檬汁。



姓名：_____ 月 _____ 日

kàn tú tián tián kàn
看圖填填看：(Look at the picture and complete the paragraph.)



míng míng xiǎng **mài** níng méng **zhī** tā xiǎng zuàn xiē
明明想_____檸檬_____，她想賺些
qián mǎi **nà** **zhī** yīng wǔ
_____買_____鸚鵡。



míng míng **shuō** tā shàng xīng qī **mài**
_____她上星期_____
guò níng méng zhī tā xiǎng yì bēi mài
_____檸檬汁。她想一杯賣
wǔ **máo** **qián**
_____。



xīng qī wǔ míng míng zài **chē** **kù**
_____五，明明在_____
qián **miàn** mài níng méng zhī
_____賣檸檬汁。



姓名：_____日
_____月_____日

kàn tú tián tián kàn

看圖填填看：(Look at the pictures and complete the paragraph.)



tā cái mài le liǎng bēi níng méng zhī
她_____賣了兩杯檸檬汁，
jiù xià yǔ le
_____又_____雨_____。



xīng qī liù míng míng
_____，明明搬到
bān dào lù kǒu qù mài
搬到_____去賣。
yí xià wǔ mài le
_____一_____賣了
wǔ kuài qián
五塊_____。



xīng qī tiān
_____，
dà jiā bāng máng míng míng bān dào
大家幫忙明明搬到
lù biān de xiǎo gōng yuán qù
_____邊的小公園去
mài
賣。



姓名：_____日
_____月_____日

kàn tú tián tián kàn

看圖填填看：(Look at the picture and complete the paragraph.)



tā cái mài le liǎng bēi níng méng zhī
她_____賣了兩杯檸檬汁，
jiù xià yǔ le
_____。



xīng qī liù míng míng bān dào
_____，明明搬到
lù kǒu qù mài
_____去。
yí xià wǔ mài le wǔ kuài qián
_____賣了五塊_____。



xīng qī tiān
_____，
dà jiā bāng máng míng míng bān dào lù biān
_____幫忙明明搬到_____。
de xiǎo gōng yuán qù mài
的小_____園去賣。



姓名：_____ 月 _____ 日

看圖填填看：(Look at the pictures and complete the paragraph.)



níng méng zhī quán mài wán
 檸 檬 汁 _____ 了， 明 明 賣
 le míng míng mài le shí kuài qián
 了 十 塊 _____。
 tā xiàn zài yí gòng
 她 _____ 了。
 yǒu sì shí liù kuài qián le
 又 四 十 六 塊 _____ 了。



míng míng bǎ yīng wǔ mǎi huí
 明 明 _____ 鸚 鵡 _____
 lái le míng míng gěi yīng wǔ qǔ
 _____ 了。 明 明 給 鸚 鵡 取
 míng jiào
 _____ 叫：「Lemonade！」

連連看：(Connect two characters to make a phrase.)



姓名：_____ 月 _____ 日

看圖填填看：(Look at the picture and complete the paragraph.)



níng méng zhī quán mài wán le míng míng mài
 檸 檬 汁 _____ 了， 明 明 賣
 le shí kuài qián tā xiàn zài yí
 了 十 塊 _____。 她 _____
 gòng yǒu sì shí liù kuài qián le
 _____ 四 十 六 塊 _____ 了。



míng míng bǎ yīng wǔ mǎi huí
 明 明 _____ 鸚 鵡 _____
 lái le míng míng gěi yīng wǔ qǔ míng jiào
 _____ 了。 明 明 給 鸚 鵡 取 _____ 叫
 “Lemonade”。

簡體繁體連連看：(Match the characters with the simplified version and the traditional version.)





姓名：_____ 月 _____ 日

xiāng fǎn cí tián tián kàn
相反詞填填看：(Fill in each blank with the opposite.)

1. 前_前面_面 → 後面
2. 買_買東_東西_西 → _____
3. 花_花錢_錢 → _____
4. 花_花開_開了_了 → _____
5. 南_南方_方 → _____
6. 很_很熱_熱 → _____

chóng zǔ
重組：(Put the words in order and rewrite them.)

1. * 書房裡 有 方方的 兩個 窗戶。

* _____

2. * 這隻 長得 小鳥 很可愛。

* _____

3. * 明明 錢 存進 把 銀行裡。

* _____



姓名：_____ 月 _____ 日

xiāng fǎn cí tián tián kàn
相反詞填填看：(Fill in each blank with the opposite.)

1. 前_前面_面 → 後面
2. 買_買東_東西_西 → _____
3. 花_花錢_錢 → _____
4. 花_花開_開了_了 → _____
5. 南_南方_方 → _____
6. 很_很熱_熱 → _____

chóng zǔ
重組：(Put the words in order and rewrite them.)

1. * 書房里 有 方方的 兩個 窗戶。

* _____

2. * 這只 長得 小鳥 很可愛。

* _____

3. * 明明 錢 存進 把 銀行里。

* _____



星期五之二

姓名：_____ 月 _____ 日

親子話題—生活教育
(English translation on page 188)

chú xù
儲蓄

xiǎo péng you xué huì cún qián hěn zhòng yào jì huà zěn yàng
小朋友！學會存錢很重要，計劃怎樣
huā qián yě hěn zhòng yào rú guǒ nǐ dǎ suàn zuò xià miàn zhè jǐ
花錢也很很重要。如果你打算做下面這幾
yàng shì nǐ yǒu yuán nǐ jì huà zěn yàng yòng zhè xiē
樣事，你有30元，你計劃怎樣用這些
qián ne qǐng tián tián kàn
錢呢？請填填看！



mǎi nǎi nai de shēng rì lǐ wù 1. 買奶奶的生日禮物		\$
mǎi bīng qí lín 2. 買冰淇淋		\$
mǎi yì běn gù shì shū 3. 買一本故事書		\$
juān kuǎn gěi hóng shí zì huì 4. 捐款給紅十字會		\$
yí gòng 一共：		\$30

給家長的話：幫助孩子養成記帳的好習慣。



星期五之二

姓名：_____ 月 _____ 日

親子話題—生活教育
(English translation on page 188)

chú xù
儲蓄

xiǎo péng you xué huì cún qián hěn zhòng yào jì huà zěn yàng huā qián yě hěn zhòng yào rú
小朋友！學會存錢很重要，計劃怎樣花錢也很重要。如
guǒ nǐ dǎ suàn zuò xià miàn zhè jǐ yàng shì nǐ yǒu yuán nǐ jì huà zěn yàng yòng zhè
果你打算做下面這幾樣事，你有30元，你計劃怎樣用這
xiē qián ne qǐng tián tián kàn
些錢呢？請填填看！



mǎi nǎi nai de shēng rì lǐ wù 1. 買奶奶的生日禮物		\$
mǎi bīng qí lín 2. 買冰淇淋		\$
mǎi yì běn gù shì shū 3. 買一本故事書		\$
juān kuǎn gěi hóng shí zì huì 4. 捐款給紅十字會		\$
yí gòng 一共：		\$30

給家長的話：幫助孩子養成記帳的好習慣。



shēng zì xiě xiě kàn
生字寫寫看：(Write each word five times.)

眼眼眼眼眼眼眼眼眼眼									
yǎn									
眼	ㄩㄢˇ								
鏡鏡鏡鏡鏡鏡鏡鏡鏡鏡鏡鏡鏡鏡鏡鏡鏡鏡									
jìng									
鏡	ㄐㄩㄥˋ								
樓樓樓樓樓樓樓樓樓樓樓樓樓樓樓樓樓樓									
lóu									
樓	ㄌㄡˊ								
廚廚廚廚廚廚廚廚廚廚廚廚廚廚廚廚廚廚									
chú									
廚	ㄔㄨˊ								

kàn tú xiě xiě kàn
看图寫寫看：(Look at the pictures and fill in the blanks)



shī 師



fàng dà 放大



liú 流 _____ lèi 淚 _____



shēng zì xiě xiě kàn
生字寫寫看：(Write each word seven times.)

yǎn	眼眼眼眼眼眼眼眼眼眼									
眼										
jìng	鏡鏡鏡鏡鏡鏡鏡鏡鏡鏡鏡鏡鏡鏡鏡鏡鏡鏡									
鏡										
lóu	樓樓樓樓樓樓樓樓樓樓樓樓樓樓樓樓樓樓									
樓										
chú	廚廚廚廚廚廚廚廚廚廚廚廚廚廚廚廚廚廚									
廚										

kàn tú xiě xiě kàn
看图寫寫看：(Look at the pictures and fill in the blanks)



shī 師



fàng dà 放大



liú 流 _____ lèi 淚 _____



姓名：_____
____月____日

shēng zì xiě xiě kàn
生字寫寫看：(Write each word five times.)

院院院院院院院院院院									
yuàn									
院	ㄩㄢˋ								
客客客客客客客客客客									
kè									
客	ㄎㄜˋ								
洗洗洗洗洗洗洗洗洗洗									
xǐ									
洗	ㄒㄧˇ								

kàn tú xiě xiě kàn
看圖寫寫看：(Look at the pictures and fill in the blanks)

tài yáng
太陽 _____

lǎo huā
老花 _____

jī
機 _____

zǎo
澡 _____



姓名：_____
____月____日

shēng zì xiě xiě kàn
生字寫寫看：(Write each word seven times.)

yuàn	院院院院院院院院院院									
院										
kè	客客客客客客客客客客									
客										
xǐ	洗洗洗洗洗洗洗洗洗洗									
洗										

kàn tú xiě xiě kàn
看圖寫寫看：(Look at the pictures and fill in the blanks)

tài yang
太陽 _____

lǎo huā
老花 _____

jī
機 _____

zǎo
澡 _____



星期三

姓名：_____
____月____日

tián tián kàn
填填看：(Fill in the blanks with the correct words or phrases.)

廚房 樓上 院子 書房 陽台

xiǎo míng jiā de
小明家的 _____  hěn dà fáng zi yě hěn
很大，房子也很大， _____

dà
大， _____ yǒu sì jiān fáng jiān
有四間房間， hé liǎng ge
和兩個 _____

_____  lóu xià yǒu liǎng jiān kè tīng
，樓下有兩間客廳、

yì jiān
一間 _____ 

hé yì jiān
和一間 _____ 

zào jù liàn xí
造句練習：(Use the shaded words to make sentences.)

.... 正在...

lì tā zhèng zài xǐ zǎo
例：他正在洗澡。



1. _____



2. _____



星期三

姓名：_____
____月____日

tián tián kàn
填填看：(Fill in the blanks with the correct words or phrases.)

廚房 樓上 院子 書房 陽台

xiǎo míng jiā de
小明家的 _____  hěn dà fáng zi yě hěn dà
很大，房子也很大， _____ yǒu
有

sì jiān fáng jiān hé liǎng ge
四間房間，和兩個 _____  lóu xià yǒu liǎng jiān kè tīng
，樓下有兩間客廳、

yì jiān
一間 _____  hé yì jiān
和一間 _____ 

zào jù liàn xí
造句練習：(Use the shaded words to make sentences.)

zhèng zài
..... 正在

lì tā zhèng zài xǐ zǎo
例：他正在洗澡。



1. _____



2. _____





姓名：_____
____月____日

yòng xià liè de zì zǔ chéng cí
用下列的字組成詞：(Use the following characters to make words or phrases and write them down in the blanks.)

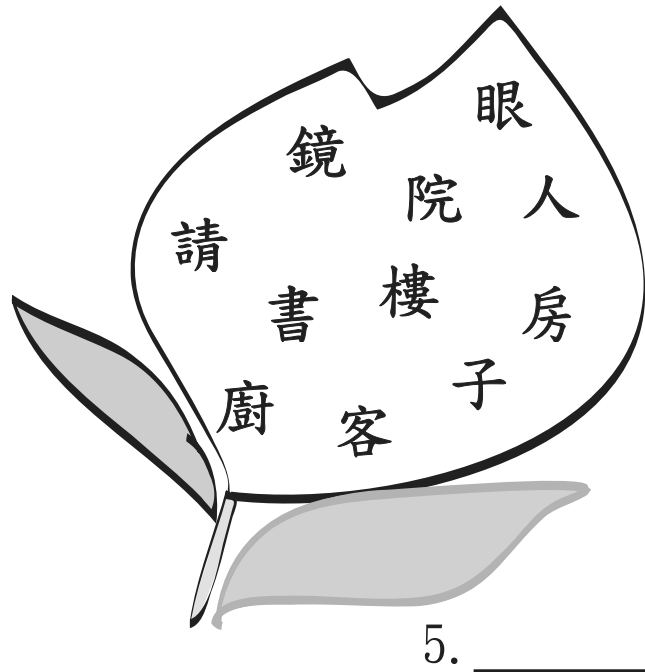

1. 房子 _____
2. _____
3. _____
4. _____
5. _____
6. _____

chóng zǔ
重組：(Put the words in order and rewrite them.)

1. * 他們都 找到 沒有 眼鏡。 外公的
* _____
2. * 奶奶 院子裡 正在 種花。
* _____



姓名：_____
____月____日

yòng xià liè de zì zǔ chéng cí
用下列的字組成詞：(Use the following characters to make words or phrases and write them down in the blanks.)

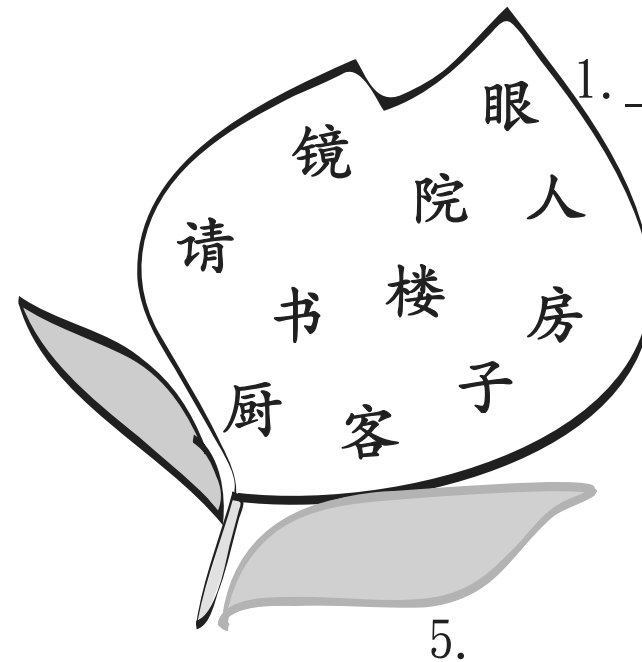

1. 房子 _____
2. _____
3. _____
4. _____
5. _____
6. _____

chóng zǔ
重組：(Put the words in order and rewrite them.)

1. * 他们都 找到 没有 眼镜。 外公的
* _____
2. * 奶奶 院子里 正在 种花。
* _____



姓名： _____
_____ 月 _____ 日

用完整句子回答问题： (Answer the questions with complete sentences)

1. 這張桌子上有什麼東西？

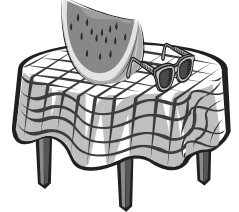

2. 這間房子有幾樓？



3. 數數看你家有几面鏡子？



4. 媽媽都在哪裡做飯？



5. 你會和爸爸一起洗車嗎？

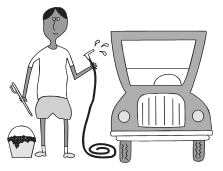



姓名： _____
_____ 月 _____ 日

用完整句子回答问题： (Answer the questions with complete sentences)

1. 这张桌子上有什么东西？

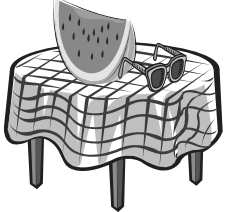

2. 这间房子有几楼？



3. 数数看你家有几面镜子？



4. 妈妈都在哪里做饭？



5. 你会和爸爸一起洗车吗？





姓名：_____ 月 _____ 日

shuō gù shì mǎi bú dào de lǐ wù
說故事—買不到的禮物

àn zhào kè běn shuō gù shì dān yuán huí dá wèn tí
按照課本「說故事」單元回答問題：(Answer the questions according to the section of "telling a story" in the textbook.)



1. 【 】 青青寫給媽媽的第一封信放在哪裡？
(① 廚房 ② 客廳 ③ 房間)
2. 【 】 青青把西遊記放在哪裡？
(① 後院 ② 廚房 ③ 她的房間)
3. 【 】 媽媽在哪裡找到禮物？
(① 後院 ② 廚房 ③ 她的房間)
4. 【 】 為什麼青青要送給媽媽禮物？
(① 因為是媽媽的生日 ② 因為是母親節 ③ 因為是聖誕節)
5. 【 】 為什麼媽媽說，有錢也買不到這個禮物？
因為 (① 賣光了 ② 這是青青自己做的 ③ 媽媽不喜歡這個禮物。)



姓名：_____ 月 _____ 日

shuō gù shì mǎi bú dào de lǐ wù
說故事—買不到的禮物

àn zhào kè běn shuō gù shì dān yuán huí dá wèn tí
按照課本「說故事」單元回答問題：(Answer the questions according to the section of "telling a story" in the textbook.)



1. 【 】 青青寫給媽媽的第一封信放在哪裡？
(① 廚房 ② 客廳 ③ 房間)
2. 【 】 青青把西遊記放在哪裡？
(① 後院 ② 廚房 ③ 她的房間)
3. 【 】 媽媽在哪裡找到禮物？
(① 後院 ② 廚房 ③ 她的房間)
4. 【 】 為什麼青青要送給媽媽禮物？
(① 因為是媽媽的生日 ② 因為是母親節 ③ 因為是聖誕節)
5. 【 】 為什麼媽媽說，有錢也買不到這個禮物？
因為 (① 賣光了 ② 這是青青自己做的 ③ 媽媽不喜歡這個禮物。)



shēng zì xiě xiě kàn
生字寫寫看：(Write each word five times.)

時時時時時時時時時時									
shí									
時	尸								
間間間間間間間間間間									
jiān									
間	門								
候候候候候候候候候候									
hòu									
候	亻								
椅椅椅椅椅椅椅椅椅椅椅									
yǐ									
椅	一								

lián zì chéng cí
連字成詞：(Connect two characters to make a phrase.)



名	間
時	字
椅	子



問	間
請	客
中	候



shēng zì xiě xiě kàn
生字寫寫看：(Write each word seven times.)

shí	时时时时时时时						
时							
jiān	间间间间间间间						
间							
lòu	候候候候候候候候候						
候							
yǐ	椅椅椅椅椅椅椅椅椅						
椅							

lián zì chéng cí
连字成词：(Connect two characters to make a phrase.)



名	间
时	字
椅	子



问	间
请	客
中	候



姓名：_____

_____月_____日

shēng zì xiě xiě kàn
生字寫寫看： (Write each word five times.)

桌桌桌桌桌桌桌桌桌									
zhuō									
桌	出 ㄉㄨㄛ								
發發發發發發發發發發									
fā									
發	ㄈㄚ								
床床床床床床床									
chuáng									
床	ㄉㄨㄤ								

kàn tú xiě xiě kàn
看圖寫寫看： (Look at the pictures and fill in the blanks)



shū
書

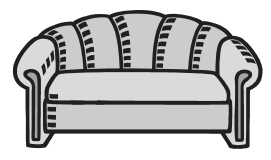

shā
沙

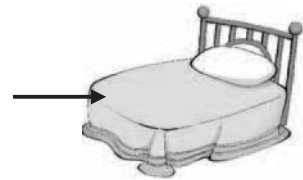

dān
單



zǐ
子



姓名：_____

_____月_____日

shēng zì xiě xiě kàn
生字寫寫看： (Write each word seven times.)

桌桌桌桌桌桌桌桌桌									
zhuō									
桌									
发发发发发									
fā									
发									
床床床床床床床									
chuáng									
床									

kàn tú xiě xiě kàn
看图寫寫看： (Look at the pictures and fill in the blanks)



shū
書

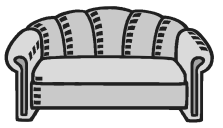

shā
沙



dān
單



zǐ
子



tián tián kàn
填填看：(Fill in the blanks with the correct phrases.)

發明

發現

1. 你_你知_知道_道是_是誰_誰 _____ 電_電的_的嗎_嗎？
2. 你_你知_知道_道電_電燈_燈是_是誰_誰 _____ 的_的嗎_嗎？
3. 嫗_嫗祖_祖 _____ 用_用蠶_蠶絲_絲做_做衣_衣服_服。
4. 青_青青_青 _____ 後_後院_院有_有個_個老_老鼠_鼠洞_洞。

zào jù liàn xí
造句練習：(Use the shaded phrase to make sentences.)

.... 時候

lì xiě xìn de shí hòu bú yào wàng le biāo diǎn fú hào
例：寫_寫信_信的_的時_時候_候，不_不要_要忘_忘了_了標_標點_點符_符號_號。

1. shàng kè de shí hòu
上_上課_課的_的時_時候_候，
2. kàn dào lǎo shī de shí hòu
看_看到_到老_老師_師的_的時_時候_候，
3. _____



tián tián kàn
填填看：(Fill in the blanks with the correct words or phrases.)

发明

发现

1. 你知道是谁 _____ 电_电的_的吗_吗？
2. 你知道电灯是谁 _____ 的_的吗_吗？
3. 嫗_嫗祖_祖 _____ 用_用蚕_蚕丝_丝做_做衣_衣服_服。
4. 青_青青_青 _____ 后_后院_院有_有个_个老_老鼠_鼠洞_洞。

zào jù liàn xí
造句练习：(Use the shaded words to make sentences.)

shí hòu
.....时候.....

lì xiě xìn de shí hòu bú yào wàng le biāo diǎn fú hào
例：写_写信_信的_的時_時候_候，不_不要_要忘_忘了_了標_標點_點符_符號_號。

1. shàng kè de shí hòu
上_上課_課的_的時_時候_候，
2. kàn dào lǎo shī de shí hòu
看_看到_到老_老師_師的_的時_時候_候，
3. _____



xiě chū yǒu xià liè bù shǒu de zì

寫出有下列部首的字：(Write characters with the same radical.)

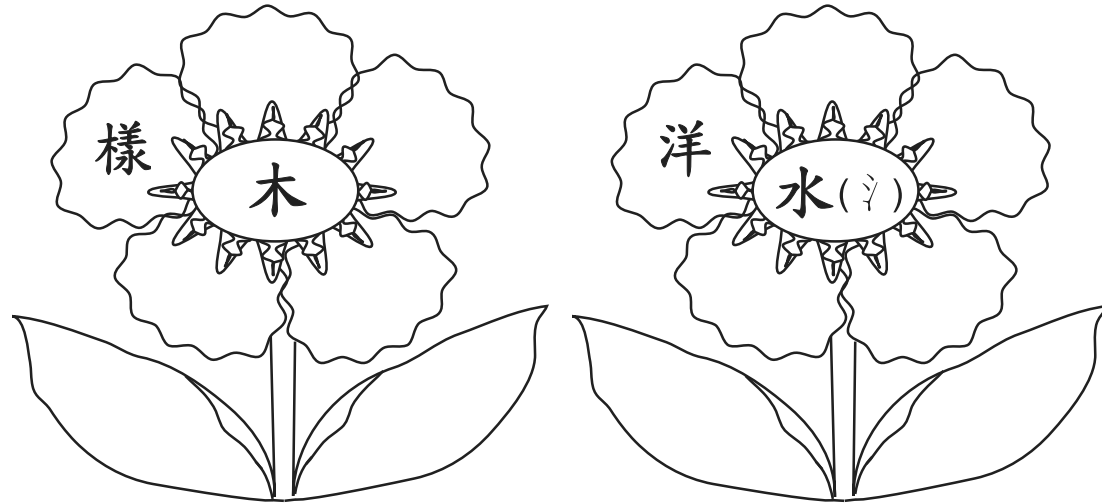

tián tián kàn

填填看：(Fill in the blanks with the correct phrases.)

時間

中間

飯桌

起床

問候

xiǎo míng zuò zài xiǎo zhōng hé xiǎo yún de

1. 小明坐在小中和小雲的_____。

xiǎo qīng jiā de chú fáng lǐ yǒu yì zhāng

2. 小青家的廚房裡有一張_____。

zǎo shàng bà ba dǎ diàn huà gěi nǎi nai

4. 早上爸爸打電話給奶奶，_____。

nǎi nai hǎo

奶奶好。

qīng qīng měi tiān dōu shì qī diǎn zhōng

5. 青青每天都是七點鐘_____。

shàng kè

dào le

qǐng dà jiā zuò hǎo

6. 上課_____到了，請大家坐好。



xiě chū yǒu xià liè bù shǒu de zì

寫出有下列部首的字：(Write characters with the same radical.)

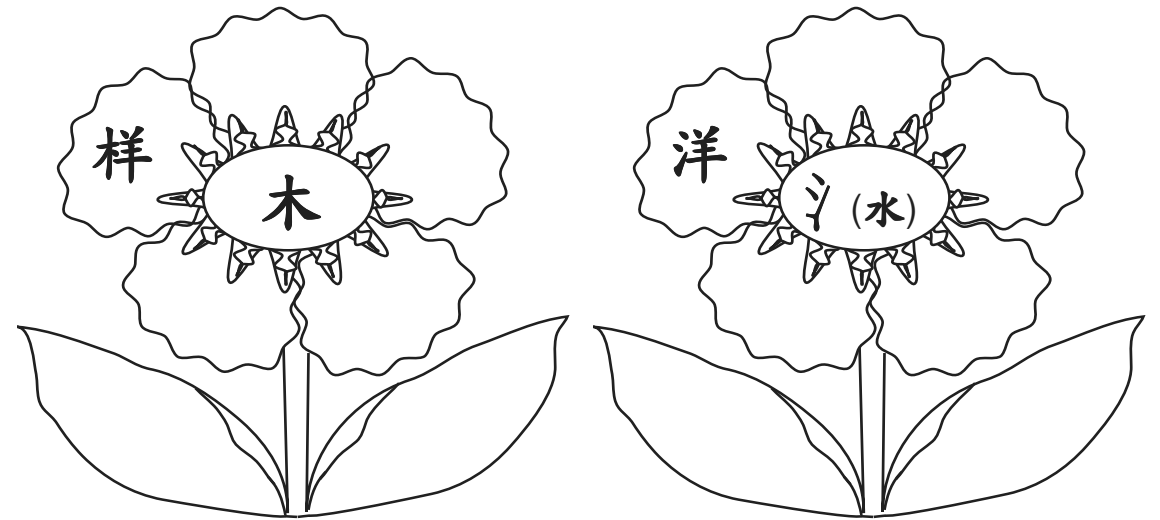

tián tián kàn

填填看：(Fill in the blanks with the correct phrases.)

时间

中间

饭桌

起床

问候

xiǎo míng zuò zài xiǎo zhōng hé xiǎo yún de

1. 小明坐在小中和小雲的_____。

xiǎo qīng jiā de chú fáng lǐ yǒu yì zhāng

2. 小青家的厨房里有一张_____。

zǎo shàng bà ba dǎ diàn huà gěi nǎi nai

3. 早上爸爸打电话给奶奶，_____奶奶好。

qīng qīng měi tiān dōu shì qī diǎn zhōng

4. 青青每天都是七点钟_____。

shàng kè

dào le

qǐng dà jiā zuò hǎo

5. 上课_____到了，请大家坐好。



姓名：_____

_____月_____日

用完整句子回答问题：(Answer the questions with complete sentences)

1. 你家有几间房？几间洗手间？

我家

2. 你家的饭厅里有几把椅子？

我家

用下列的字组成词：(Use the following characters to make words or phrases and write them in the blanks.)

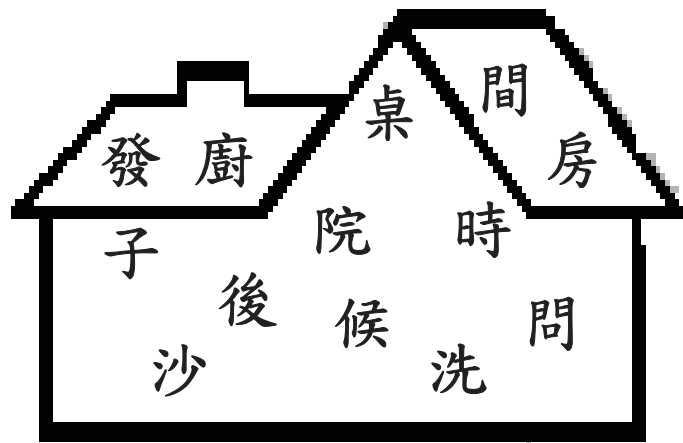

1. 桌子

2. _____

3. _____

4. _____

5. _____ 6. _____ 7. _____



姓名：_____

_____月_____日

用完整句子回答问题：(Answer the questions with complete sentences)

1. 你家有几间房？几间洗手间？

我家

2. 你家的饭桌有几张椅子？

我家

用下列的字组成词：(Use the following characters to make words or phrases and write them in the blanks.)

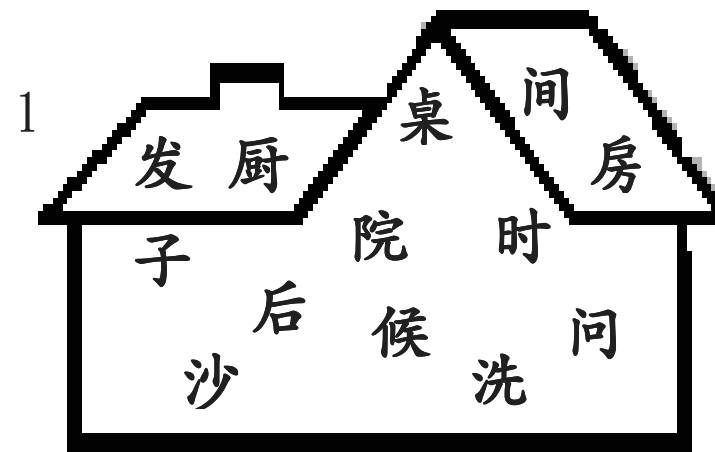

1. _____

2. _____

3. _____

4. _____

5. _____ 6. _____ 7. _____



shuō gù shì mǎi bú dào de lǐ wù
說故事—買不到的禮物

lián lián kàn
連連看： (Join the picture and the description with a line.)



qīng qīng de chuáng shàng yǒu yì fēng xìn
青青的床上有一封信。
xìn shàng xiě zhe
信上写着：
jìng zi huì gào su nín lǐ wù zài nǎ lǐ
「鏡子會告訴您，禮物在
哪裏。」



mā ma zhǎo dào yì fēng xìn xìn shàng xiě zhe
媽媽找到一封信。信上写着：
cāi cāi kàn qīng qīng zuì xǐ huān nǎ běn shū
「猜猜看，青青最喜歡哪本書？
qǐng mā ma qù zhǎo zhǎo kàn
請媽媽去找找看。」

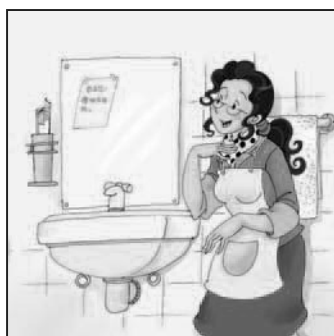

mā ma zài hòu yuàn fā xiàn yì ge jīn sè de hé zi
媽媽在後院發現一個金色的盒子。
mā ma hào qí de bǎ hé zi dǎ kāi
媽媽好奇地把盒子打開。



mā ma zǒu jìn xǐ shǒu jiān tā zài jìng zi shàng kàn dào
媽媽走進洗手間，她在鏡子上看到
gōng xǐ lǐ wù jiù zài hòu yuàn
「恭喜！禮物就在後院。」



shuō gù shì mǎi bú dào de lǐ wù
說故事—買不到的禮物

lián lián kàn
連連看： (Join the picture and the description with a line.)



qīng qīng de chuáng shàng yǒu yì fēng xìn
青青的床上有一封信。
xìn shàng xiě zhe jìng zi huì gào su nín
信上写着：“鏡子會告訴您。
lǐ wù zài nǎ lǐ
禮物在哪裏。”



mā ma zhǎo dào yì fēng xìn xìn shàng xiě zhe
媽媽找到一封信。信上写着：
cāi cāi kàn qīng qīng zuì xǐ huān nǎ běn shū
“猜猜看青青最喜歡哪本
shū qǐng mā ma qù zhǎo zhǎo kàn
書？請媽媽去找找看。”



mā ma zài hòu yuàn fā xiàn yì ge jīn sè de hé zi
媽媽在後院發現一個金色的
hé zi mā ma hào qí de bǎ hé zi dǎ kāi
盒子，媽媽好奇地把盒子打
kāi
開。

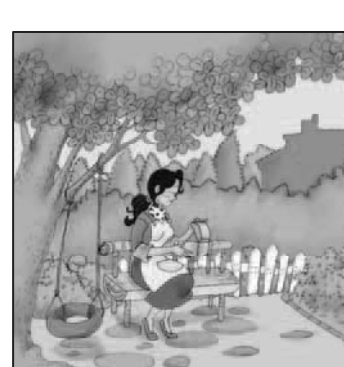

mā ma zǒu jìn xǐ shǒu jiān tā zài jìng zi shàng kàn dào
媽媽走進洗手間，她在鏡子上看到
gōng xǐ lǐ wù jiù zài hòu yuàn
“恭喜！禮物就在後院。”



星期 一

姓名： _____
_____ 月 _____ 日

kàn tú tián tián kàn

看圖填填看： (Look at the pictures and complete the paragraph.)



xīng qī rì zǎo shàng
_____ 早上，
qīng qīng bǎ yì fēng xìn fàng zài
青青把一封_一信_一放_无在_无
chú fáng de zhuō zi
_____ 的 _____
shàng
上。



yuán lái shì qīng qīng yào mā ma dào
原来是青青要妈妈到
kè tīng qù zhǎo yí yàng
_____ 廳去 _____
lǐ wù
禮物。



mā ma zài shā fā shàng
妈妈在 _____ 上
zhǎo dào yì fēng xìn
_____ 一封_一信_一，
shàng mian xiě zhe qǐng mā ma
_____ 寫_无著_无：「請_无媽_无媽_无
qù zhǎo qīng qīng zuì ài
去_无找_无青_无青_无 _____
kàn de nà běn shū
看_无的_无那_无本_无 _____。」



星期 一

姓名： _____
_____ 月 _____ 日

kàn tú tián tián kàn

看图填填看： (Look at the picture and complete the paragraph.)



xīng qī rì zǎo shàng qīng qīng gěi mā ma
_____ 早上，青青给妈妈
yì fēng xìn fàng zài chú fáng de zhuō
一封信，放在 _____ 的 _____
zi shàng
_____ 上。



yuán lái shì qīng qīng yào mā ma dào kè tīng
原来是青青要妈妈到 _____ 厅
qù zhǎo yí yàng lǐ wù
去 _____ 礼物。



mā ma zài shā fā shàng zhǎo dào
妈妈在 _____ 上 _____
yì fēng xìn shàng mian xiě zhe qǐng mā ma
一封 _____，上 _____ 写着：“请妈妈
qù zhǎo qīng qīng zuì ài kàn de nà běn shū
去找青青 _____ 看的那本 _____。”



kàn tú tián tián kàn
看圖填填看：(Look at the pictures and complete the paragraph.)



mā ma zǒu jìn qīng qīng de fáng
媽媽走進青青的
jiān kàn jiàn xī yóu jì hé
____，____
yì fēng xìn zài qīng qīng de chuáng
一封信用在青青的
shàng
_____。



xìn shàng xiě zhe jìng zi huì
信上寫著：「
gào sù nín lǐ wù zài nǎ
____您，禮
lǐ
裡。」



mā ma zǒu jìn lóu xià de
媽媽走進樓下的
xǐ shǒu jiān a tā
____。啊！她
zhī dào le lǐ wù zài
____了，禮物在
hòu yuàn
_____。



kàn tú tián tián kàn
看圖填填看：(Look at the picture and complete the paragraph.)



mā ma zǒu jìn qīng qīng de fáng jiān kàn
媽媽走進青青的____，____
jiàn xī yóu jì hé yì fēng xìn zài qīng qīng de chuáng
____西游记和一封信在青青的____
shàng
_____。



xìn shàng xiě zhe jìng zi huì
信上寫著：“____會
gào sù nín lǐ wù zài nǎ lǐ
____您，禮____在哪里。”



mā ma zǒu jìn lóu xià de xǐ shǒu
媽媽走進____的____
jiān a tā zhī dào le lǐ wù
____。啊！她____了，禮物
zài hòu yuàn
在_____。



姓名：_____
____月____日

kàn tú tián tián kàn
看圖填填看：(Look at the pictures and complete the paragraph.)



mā ma zài hòu yuàn de yǐ
媽 媽 在 後 院 的 椅
zi xià miàn fā xiàn yí ge
子 下 面 ， 發 現 一 個
jīn sè de hé zi
金 色 的 盒 子 。



hé zi lǐ miàn yǒu yì tiáo fēn hóng sè de
盒 子 裏 面 有 一 條 粉 紅 色 的
xiàng liàn hé yì zhāng kǎ piàn
項 鍊 和 一 張 卡 片
sè de xiàng liàn hé yì zhāng kǎ
色 的 項 鍊 和 一 張 卡 片
piàn kǎ piàn shàng xiě zhe
上 寫 着
xiě zhe
寫 着



mā ma mǔ qīn jié kuài lè
媽 媽 母 親 節 快 樂
zhè tiáo xiàng liàn shì
這 條 項 鍊 是
wǒ zì jǐ zuò de
我 自 己 做 的
qīng qīng jìng shàng
青 青 敬 上
qīng qīng jìng shàng
青 青 敬 上



姓名：_____
____月____日

kàn tú tián tián kàn
看圖填填看：(Look at the picture and complete the paragraph.)



mā ma zài hòu yuàn de yǐ zi xià
媽 媽 在 後 院 的 椅 子 下
miàn fā xiàn yí ge jīn sè de hé zi
面 ， 發 現 一 個 金 色 的 盒 子 。



hé zi lǐ miàn yǒu yì tiáo fēn hóng sè de
盒 子 裏 面 有 一 條 粉 紅 色 的
xiàng liàn hé yì zhāng kǎ piàn
項 鍊 和 一 張 卡 片
kǎ piàn shàng xiě zhe
卡 片 上 寫 着



mā ma mǔ qīn jié kuài lè
媽 媽 母 親 節 快 樂
zhè tiáo xiàng liàn shì
這 條 項 鍊 是
wǒ zì jǐ zuò de
我 自 己 做 的
qīng qīng jìng shàng
青 青 敬 上



星期四

姓名：_____
____月____日

kàn tú tián tián kàn

看圖填填看：(Look at the pictures and complete the paragraph.)



jīn tiān shì mǔ qīn jié quán jiā
 今天^ㄅ是^ㄉ母^ㄇ親^ㄩ節^ㄟ，^ㄑ____^ㄩ____^ㄩ
 chū qù chī fàn de shí hòu mā ma dài zhe qīng qīng
 出^ㄉ去^ㄅ____^ㄟ____^ㄩ的^ㄉ____^ㄩ
 hòu mā ma dài zhe qīng qīng
 ____^ㄉ，媽^ㄇ媽^ㄇ戴^ㄉ著^ㄉ青^ㄩ青^ㄩ
 sòng de xiàng liàn
 ____^ㄉ的^ㄉ項^ㄩ鍊^ㄩ。



bà ba shuō zhè tiáo xiàng liàn zhēn piào liang
 爸^ㄅ爸^ㄅ說^ㄜ：「這^ㄉ條^ㄉ項^ㄩ鍊^ㄩ真^ㄉ漂^ㄩ亮^ㄜ！」
 liang mā ma shuō quán shì jiè zhǐ yǒu zhè yì
 亮^ㄜ！媽^ㄇ媽^ㄇ說^ㄜ：「____^ㄉ____^ㄩ____^ㄩ只有^ㄉ這^ㄉ一^ㄟ條^ㄉ，
 jiè zhǐ yǒu zhè yì tiáo yǒu
 ____^ㄉ只^ㄉ有^ㄉ這^ㄉ一^ㄟ條^ㄉ，____^ㄩ____^ㄩ
 qián yě mǎi bú dào ne
 ____^ㄉ也^ㄉ____^ㄩ不^ㄉ____^ㄩ呢^ㄜ！」

lián lián kàn

連連看：(Join two characters with a line to make a word or a phrase.)

房 洗 樓 眼 醫 床
 院 間 澡 梯 單 晴



星期四

姓名：_____
____月____日

kàn tú tián tián kàn

看圖填填看：(Look at the picture and complete the paragraph.)



jīn tiān shì mǔ qīn jié quán jiā chū qù chī
 今天^ㄅ是^ㄉ母^ㄇ親^ㄩ節^ㄟ，____^ㄑ____^ㄩ出^ㄉ去____^ㄩ
 fàn de shí hòu mā ma dài zhe qīng qīng
 ____^ㄉ的____^ㄩ____^ㄩ，媽^ㄇ媽^ㄇ戴^ㄉ著^ㄉ青^ㄩ青^ㄩ
 sòng de xiàng liàn
 ____^ㄉ的^ㄉ項^ㄩ鍊^ㄩ。



bà ba shuō zhè tiáo xiàng liàn zhēn piào liang
 爸^ㄅ爸^ㄅ說^ㄜ：「這^ㄉ條^ㄉ項^ㄩ鍊^ㄩ真^ㄉ漂^ㄩ亮^ㄜ！」
 mā ma shuō quán shì jiè zhǐ yǒu zhè yì
 媽^ㄇ媽^ㄇ說^ㄜ：「____^ㄉ____^ㄩ____^ㄩ只有^ㄉ這^ㄉ一^ㄟ
 tiáo yǒu qián yě mǎi bú dào ne
 條^ㄉ，____^ㄩ____^ㄩ也^ㄉ____^ㄩ不^ㄉ____^ㄩ呢^ㄜ！」

jiǎn tǐ fán tǐ lián lián kàn

简体繁体连连看：(Match the characters with the simplified version and the traditional version.)

厨 间 楼 发 镜 时
 時 廚 間 發 樓 鏡



姓名：_____ 月 _____ 日

tián rù zhèng què de zì
填入正确的字：(Fill in the blanks with the correct words.)

後、候

1. 照相的時^時候^候，哥哥站^站在^在我的^我面^面。
照^照相^相的^的時^時候^候，哥^哥哥^哥站^站在^在我^我的^的面^面。
2. 時^時候^候不早^不了^了，吃^吃完^完飯^飯以^以後^後，快^快去^去寫^寫功^功課^課吧^吧！
時^時候^候不^不早^早了^了，吃^吃完^完飯^飯以^以後^後，快^快去^去寫^寫功^功課^課吧^吧！

tián rù shì dāng de cí yǔ
填入适当的词语：(Fill in the blanks with the correct words or phrases.)

放大鏡 蛙鏡 老花眼鏡 太陽眼鏡

1. 我游泳的時^時候^候，都^都會^會戴^戴上^上_____。
2. 奶奶看報的時^時候^候，都^都會^會戴^戴上^上_____。
3. 太陽很^很大^大的^的時^時候^候，我^我會^會戴^戴上^上_____。
4. 地^地圖^圖上^上的^的字^字太^太小^小了^了，爸^爸爸^爸常^常常^常用^用_____來^來把^把字^字放^放大^大。



姓名：_____ 月 _____ 日

tián rù zhèng què de zì
填入正确的字：(Fill in the blanks with the correct words.)

后、候

1. 照相的时^时候^候，哥哥站在我的^我面^面。
照^照相^相的^的时^时候^候，哥^哥哥^哥站^站在^在我^我的^的面^面。
2. 时^时候^候不早^不了^了，吃^吃完^完饭^饭以^以后^后，快^快去^去写^写功^功课^课吧^吧！
时^时候^候不^不早^早了^了，吃^吃完^完饭^饭以^以后^后，快^快去^去写^写功^功课^课吧^吧！
3. 奶奶说她小的时^时候^候，也^也喜^喜欢^欢画^画图^图。
奶^奶奶^奶说^说她^她小^小的^的时^时候^候，也^也喜^喜欢^欢画^画图^图。

tián rù shì dāng de cí yǔ
填入适当的词语：(Fill in the blanks with the correct words or phrases.)

放大鏡 泳鏡 老花眼鏡 太陽眼鏡

1. 我游泳的时^时候^候，都^都會^會戴^戴上^上_____。
2. 奶奶看报的时^时候^候，都^都會^會戴^戴上^上_____。
3. 太阳很^很大^大的^的时^时候^候，我^我會^會戴^戴上^上_____。
4. 地图上的字太^太小^小了^了，爸^爸爸^爸常^常常^常拿^拿_____來^來把^把字^字放^放大^大。



星期五之二

姓名： _____
_____ 月 _____ 日

親子話題—生活教育
(English translation on page 189)

qīn qíng
親情

xiǎo péng you mǔ qīn jié kuài dào le nǐ yào sòng gěi mā ma
小朋友！母親節快到了，你要送給媽媽
shén me lǐ wù ne rú guǒ nǐ zì jǐ zuò yì zhāng kǎ piàn gěi
什麼禮物呢？如果你自己
mā ma tā yí dìng huì hěn gāo xìng
媽媽，她一定會很高興。

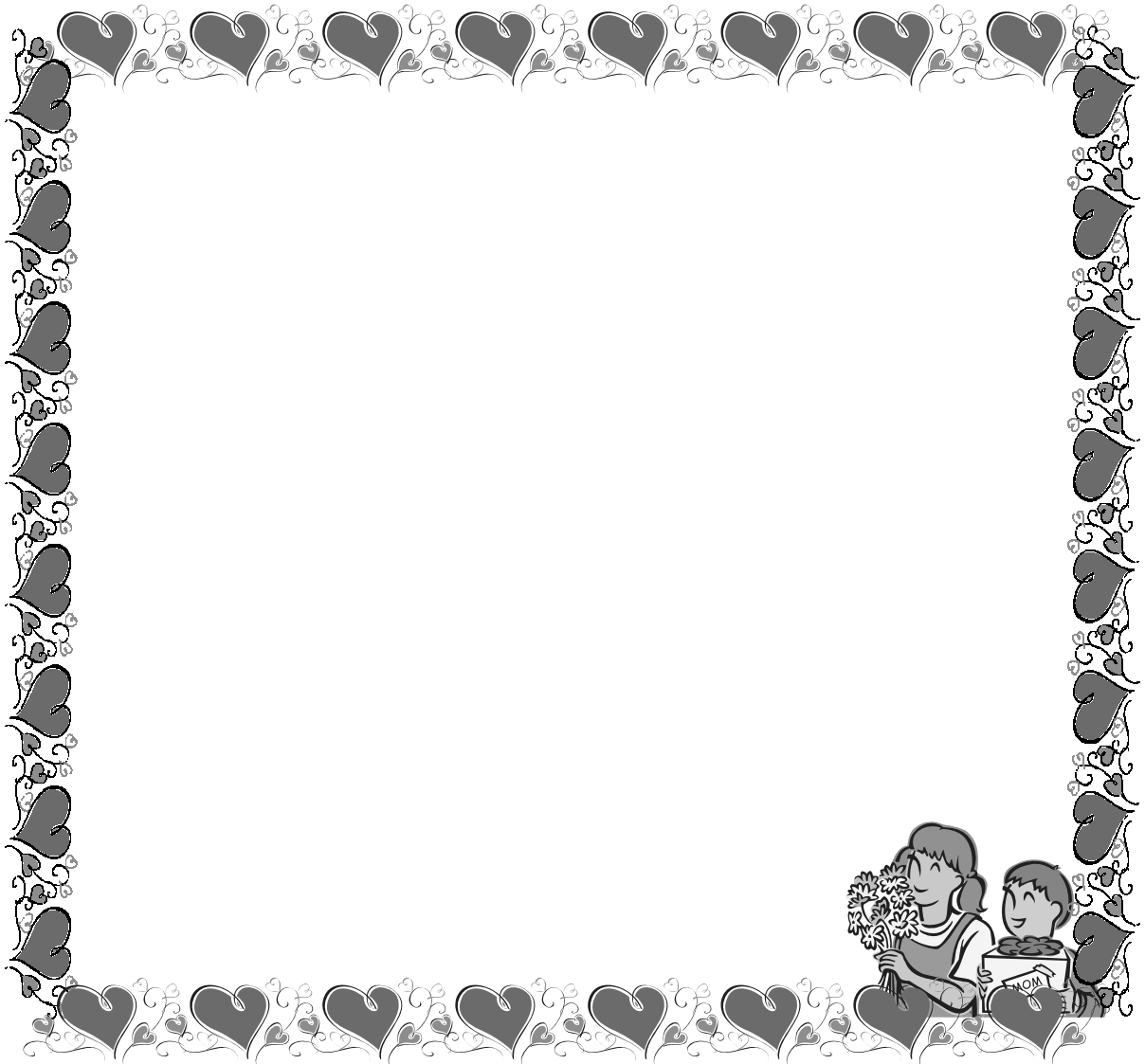

給家長的話：請家長參考本週課本故事，和孩子討論親子間互動關懷的重要。



星期五之二

姓名： _____
_____ 月 _____ 日

親子話題—生活教育
(English translation on page 189)

qīn qíng
亲情

xiǎo péng you mǔ qīn jié kuài dào le nǐ yào sòng gěi mā ma shén me lǐ wù ne rú guǒ nǐ
小朋友！母親節快到了，你要送給媽媽什麼禮物呢？如果你
zì jǐ zuò yì zhāng kǎ piàn gěi mā ma tā yí dìng huì hěn gāo xìng
自己做一張卡片給媽媽，她一定會很高興。

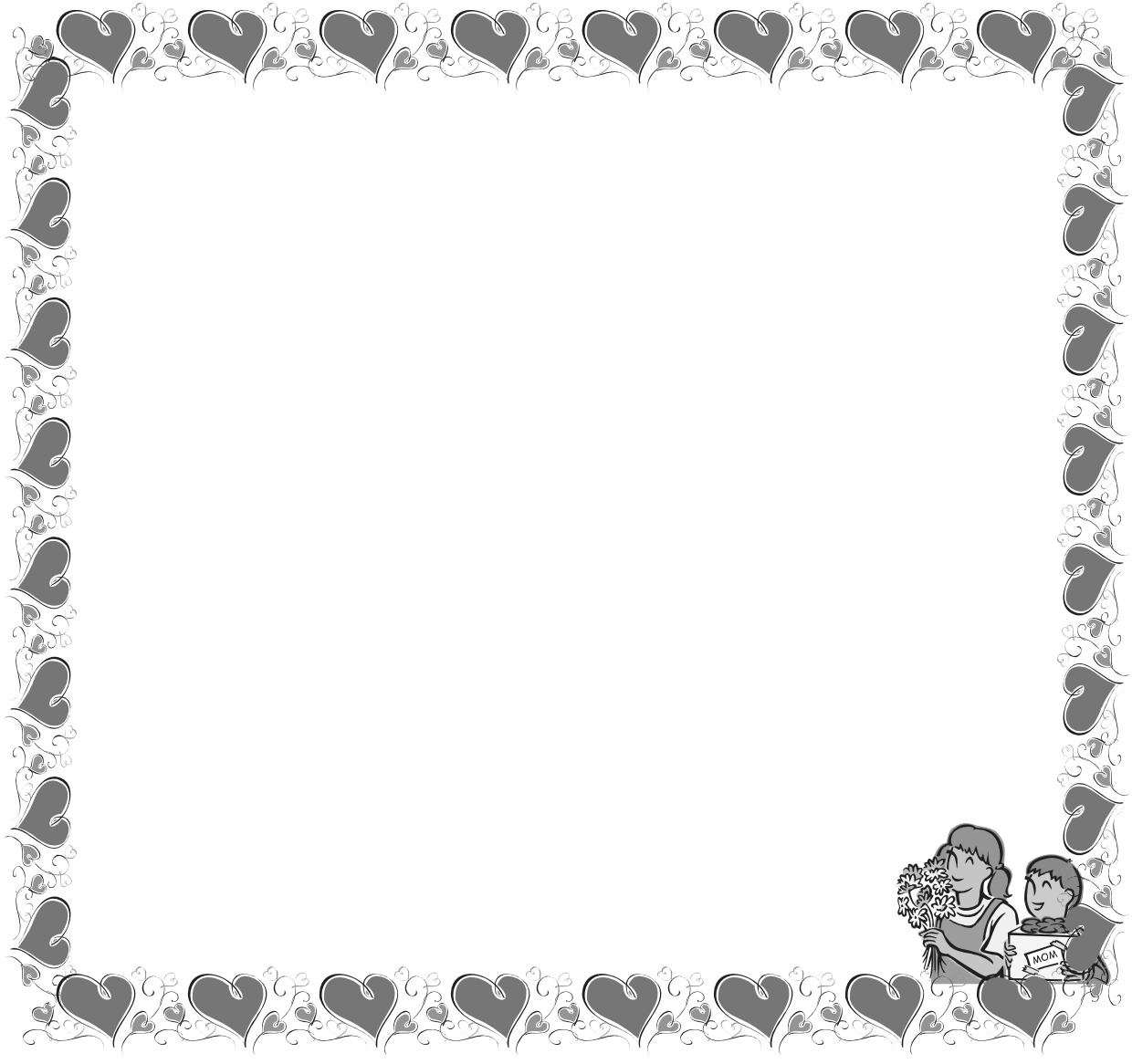

給家長的話：請家長參考本周課本故事，和孩子討論親子間互動關懷的重要。



shēng zì xiě xiě kàn
生字寫寫看： (Write each word five times.)

平平平平平									
píng									
平	ㄉㄨㄥˊ								
升升升升									
shēng									
升	ㄕㄨㄥ								
落落落落落落落落落落落落									
luò									
落	ㄌㄨㄛˋ								
農農農農農農農農農農農農									
nóng									
農	ㄋㄨㄥˊ								

cí yǔ lián lián kàn
詞語連連看： (Connect two characters to make a phrase.)

樓	旗
平	原
升	梯

公	葉
落	場
農	平



shēng zì xiě xiě kàn
生字寫寫看： (Write each word seven times.)

平平平平平									
píng									
平									
升升升升									
shēng									
升									
落落落落落落落落落落落落									
luò									
落									
農農農農農農									
nóng									
農									

cí yǔ lián lián kàn
詞語連連看： (Connect two characters to make a phrase.)

樓	旗
平	原
升	梯

公	葉
落	場
農	平



姓名：_____
____月____日

城城城城城城城城城									
chéng									
城	亻								
市市市市市									
shì									
市	尸								
活活活活活活活活活									
huó									
活	亻	舌							

xiě xiě kàn zài lián lián kàn

寫寫看再再連連看：(Fill in the blanks and join the pictures and the correct sentence.)



jiàng lǔ sǎn
降 傘

nóng fū
夫

nóng chǎng
場

zhí shēng jī
直 機

zhōng guó chéng
中 國



姓名：_____
____月____日

shēng zì xiě xiě kàn

生字寫寫看：(Write each word seven times.)

chéng	城城城城城城城城城
城	
shì	市市市市市
市	
huó	活活活活活活活活活
活	

xiě xiě kàn zài lián lián kàn

寫寫看再連連看：(Fill in the blanks and join the pictures and the correct sentence.)



jiàng lǔ sǎn
降 傘

nóng fū
夫

nóng chǎng
場

zhí shēng jī
直 機

zhōng guó chéng
中 國





tián rù shì dāng de cí yǔ
填入适当的词语：(Fill in the blanks with the correct phrases.)

城市

生活

公平

平原

高樓

1. 美_{ㄇㄟˊ}國_{ㄍㄨㄛˊ}是_ㄕ我_{ㄨㄛˊ}們_{ㄇㄣˊ}的_ㄍ國_{ㄍㄨㄛˊ}家_{ㄐㄧㄚˊ}，也_ㄕ是_ㄕ我_{ㄨㄛˊ}們_{ㄇㄣˊ}每_{ㄇㄟˊ}天_{ㄊㄩㄢˊ}的_ㄍ地_{ㄉㄧˊ}方_{ㄈㄤˊ}。
每_{ㄇㄟˊ}天_{ㄊㄩㄢˊ} _____ 的_ㄍ地_{ㄉㄧˊ}方_{ㄈㄤˊ}。
2. 台_{ㄊㄞˊ}北_{ㄅㄟˊ}是_ㄕ台_{ㄊㄞˊ}灣_{ㄨㄢˊ}的_ㄍ一_ㄟ個_ㄍ大_{ㄉㄚˊ} _____，有_ㄩ很_{ㄏㄣˊ}多_{ㄉㄨㄛˊ} _____。
3. 這_{ㄓè}個_ㄍ玩_{ㄨㄢˊ}具_{ㄐㄩˊ}是_ㄕ大_{ㄉㄚˊ}家_{ㄐㄧㄚˊ}的_ㄍ，大_{ㄉㄚˊ}家_{ㄐㄧㄚˊ}一_ㄟ起_ㄕ玩_{ㄨㄢˊ}才_{ㄘㄞˊ} _____。
4. 這_{ㄓè}裡_{ㄌㄩˇ}是_ㄕ很_{ㄏㄣˊ}大_{ㄉㄚˊ}的_ㄍ _____，有_ㄩ很_{ㄏㄣˊ}多_{ㄉㄨㄛˊ}牛_{ㄋㄩˊ}羊_{ㄩㄤˊ}在_ㄕ吃_ㄕ草_{ㄘㄞˊ}。

chóng zǔ
重組：(Put the words in order and rewrite them.)

1. * 太陽 東方 從 升起。 每天

* _____



tián rù shì dāng de cí yǔ
填入适当的词语：(Fill in the blanks with the correct phrases.)

城市

生活

公平

平原

高樓

1. 美国是我们的国家，也是我们每天 _____ 的 _____ 地方。
2. 台北是台湾的一个大 _____，有很多 _____。
3. 这个玩具是大家的，大家一起玩才 _____。
4. 这里是很大的 _____，有很多牛羊在吃草。

chóng zǔ
重组：(Put the words in order and rewrite them.)

1. * 太阳 东方 从 升起。 每天

* _____

2. * 我 存到 把 银行里。 钱

* _____



zào jù liàn xí
造句練習：(Use the shaded words to make sentences.)

lì rè nào → rè rè nào nào
例：熱鬧 → 熱熱鬧鬧

dà jiā rè rè nào nào de guò xīn nián
→ 大家熱熱鬧鬧地過新年。

gāo xìng
1. 高興 →

→ _____

xǔ duō
2. 許多 →

→ _____

pīn zì yóu xì
拼字遊戲：(Put two characters together to make a new word and make a phrase for the new word.)

1. 水 (氵) + 可 → 河 → 河川

2. 水 (氵) + 舌 → →

3. 土 + 成 → →

4. 冫 + 完 → →



zào jù liàn xí
造句練習：(Use the shaded words to make sentences.)

lì rè nào → rè rè nào nào
例：熱鬧 → 熱熱鬧鬧

dà jiā rè rè nào nào de guò xīn nián
→ 大家熱熱鬧鬧地過新年。

gāo xìng
1. 高興 →

→ _____

xǔ duō
2. 許多 →

→ _____

pīn zì yóu xì
拼字遊戲：(Put two characters together to make a new word and make a phrase for the new word.)

1. 氵 (水) + 可 → 河 → 河川

2. 氵 (水) + 舌 → →

3. 土 + 成 → →

4. 冫 + 完 → →



姓名：_____ 月 _____ 日

jiāng zhèng què de hào mǎ tián zài kuò hú lǐ
將正確的號碼填在括弧裡：(Look at the picture and fill in the blanks with the number of the correct words or phrases.)

- shā mò ①沙漠
- gāo shān ②高山
- píng yuán ③平原
- hé chuān ④河川
- shān gǔ ⑤山谷
- hǎi yáng ⑥海洋

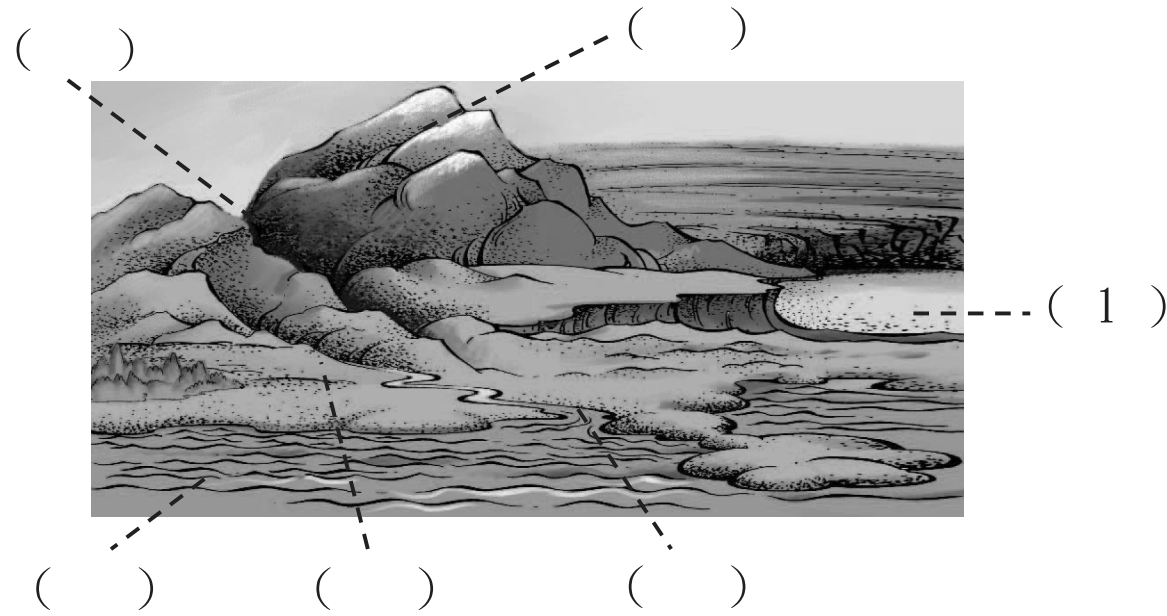

yòng xià liè de zì zǔ chéng cí
用下列的字組成詞：(Use the following characters to make words or phrases and write them in the blanks.)

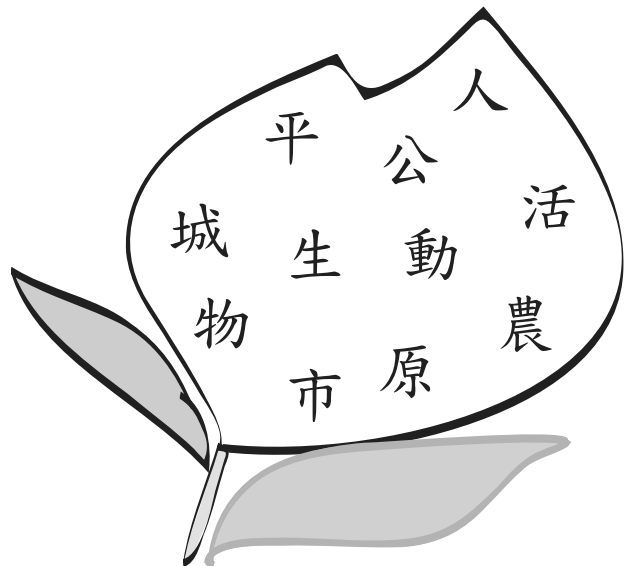

1. 公平 _____
2. _____
3. _____
4. _____
5. _____
6. _____



姓名：_____ 月 _____ 日

jiāng zhèng què de hào mǎ tián zài kuò hú lǐ
將正確的號碼填在括弧裡：(Look at the picture and fill in the blanks with the number of the correct words or phrases.)

- shā mò ①沙漠
- gāo shān ②高山
- píng yuán ③平原
- hé chuān ④河川
- shān gǔ ⑤山谷
- hǎi yáng ⑥海洋

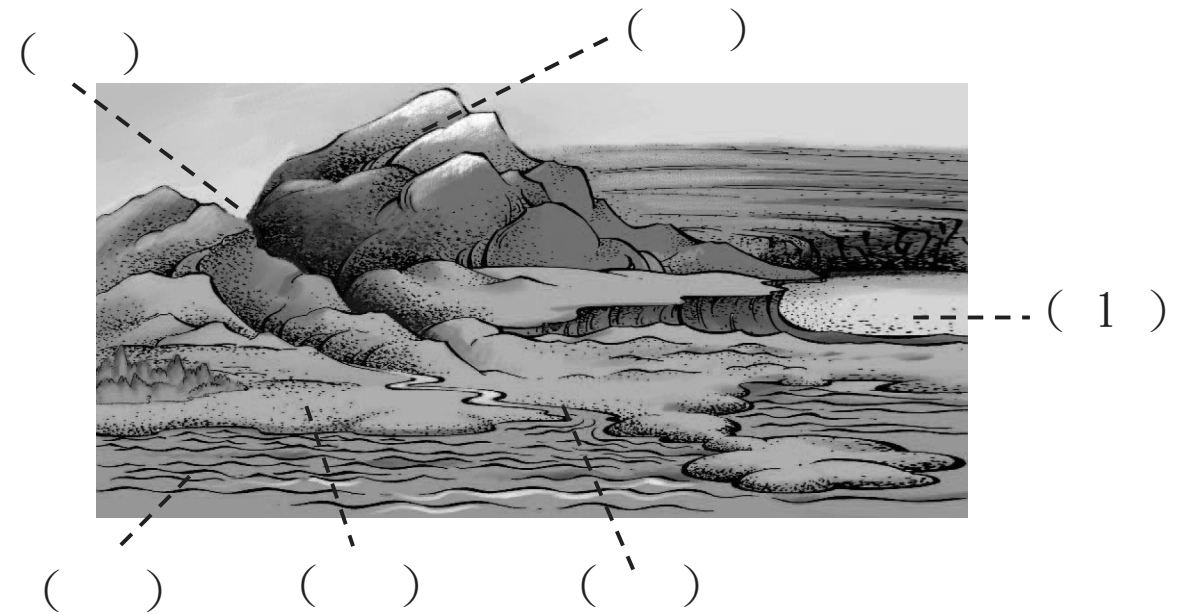

yòng xià liè de zì zǔ chéng cí
用下列的字組成詞：(Use the following characters to make words or phrases and write them in the blanks.)

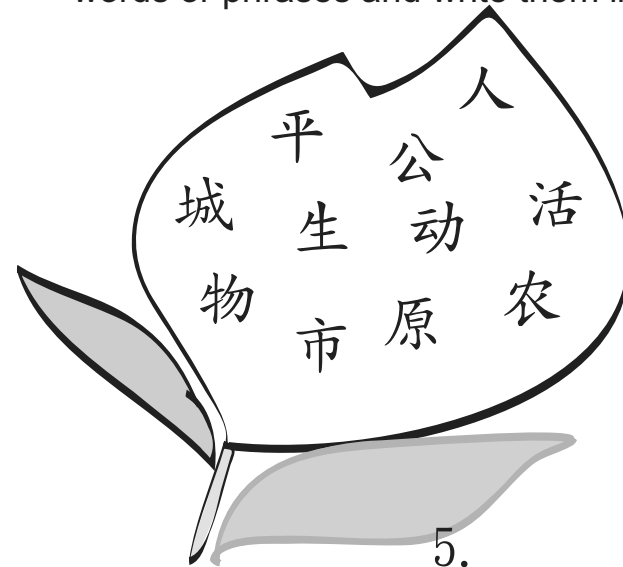

1. 公平 _____
2. _____
3. _____
4. _____
5. _____
6. _____



姓名：_____ 月 _____ 日

shuō gù shì dà jiā dōu ài chī fàn
說故事—大家都愛吃飯

àn zhào kè běn shuō gù shì dān yuán huí dá wèn tí
按照課本「說故事」單元回答問題：(Answer the questions according to the section of "telling a story" in the textbook.)

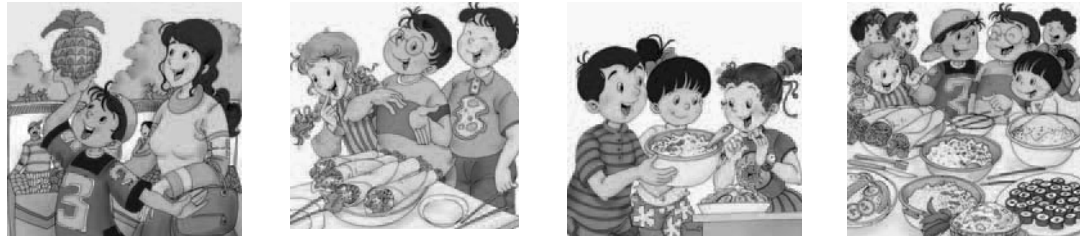

- 【 】 中 中 和 媽 媽 去 哪 裡 買 鳳 梨 ？
(① 夏 威 夷 ② 印 度 文 化 村 ③ 農 夫 市 場)。
- 【 】 玉 米 包 餅 是 哪 一 國 的 食 物 ？
(① 中 國 ② 美 國 ③ 墨 西 哥)。
- 【 】 哪 國 的 人 民 最 愛 吃 泡 菜 ？
(① 中 國 ② 印 度 ③ 韓 國)。
- 【 】 中 國 在 哪 一 洲 ？
(① 美 洲 ② 歐 洲 ③ 亞 洲)。
- 【 】 大 家 帶 的 食 物 裡 都 有 一 樣 什 麼 ？
(① 包 餅 ② 泡 菜 ③ 飯)。



姓名：_____ 月 _____ 日

shuō gù shì dà jiā dōu ài chī fàn
說故事—大家都愛吃飯

àn zhào kè běn shuō gù shì dān yuán huí dá wèn tí
按照課本“說故事”單元回答問題：(Answer the questions according to the section of "telling a story" in the textbook.)

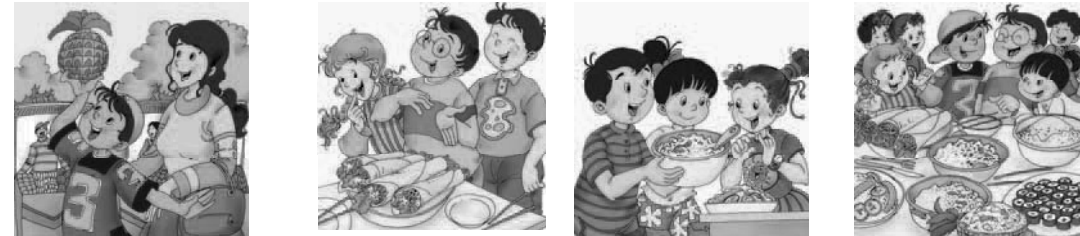

- 【 】 中 中 和 媽 媽 去 哪 裡 買 鳳 梨 ？
(① 夏 威 夷 ② 印 度 文 化 村 ③ 農 夫 市 場)
- 【 】 玉 米 包 餅 是 哪 一 國 的 食 物 ？
(① 中 國 ② 美 國 ③ 墨 西 哥)
- 【 】 哪 國 的 人 民 最 愛 吃 泡 菜 ？
(① 中 國 ② 印 度 ③ 韓 國)
- 【 】 中 國 在 哪 個 洲 ？
(① 美 洲 ② 歐 洲 ③ 亞 洲)
- 【 】 大 家 帶 的 食 物 裡 都 有 一 樣 什 麼 ？
(① 包 餅 ② 泡 菜 ③ 飯)



姓名：_____

_____月_____日

shēng zì xiě xiě kàn
生字寫寫看：(Write each word five times.)

村村村村村村									
cūn									
村	ㄘㄨㄣ								
場場場場場場場場場場									
chǎng									
場	ㄔㄤ								
州州州州州州									
zhōu									
州	ㄓㄡ								
民民民民民									
mín									
民	ㄇㄣˊ								

kàn tú xiě xiě kàn
看圖寫寫看：(Look at the pictures and fill in the blanks)



cāo
操_____



_____長



jiā
加_____



姓名：_____

_____月_____日

shēng zì xiě xiě kàn
生字寫寫看：(Write each word seven times.)

村村村村村村									
cūn									
村									
場場場場場場場場場場									
chǎng									
場									
州州州州州州									
zhōu									
州									
民民民民民									
mín									
民									

kàn tú xiě xiě kàn
看圖寫寫看：(Look at the pictures and fill in the blanks)



cāo
操_____



_____長



jiā
加_____



姓名：_____ 月 _____ 日

shēng zì xiě xiě kàn
生字寫寫看：(Write each word five times.)

洲洲洲洲洲洲洲洲洲									
zhōu									
洲	出								
化化化化									
huà									
化	厂	彡							
亞亞亞亞亞亞亞亞亞									
yà									
亞	一	彳							

lián lián kàn
連連看：(Connect the picture with the correct sentence.)

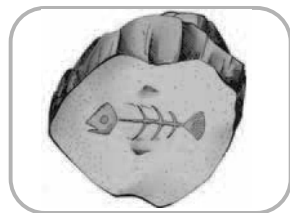

jūn dì
亞軍就是第二名。



yì
這些人都是亞裔。



這是魚的化石。



姓名：_____ 月 _____ 日

shēng zì xiě xiě kàn
生字寫寫看：(Write each word seven times.)

zhōu	洲洲洲洲洲洲洲洲洲									
洲										
huà	化化化化									
化										
yà	亞亞亞亞亞亞亞亞亞									
亞										

lián lián kàn
連連看：(Connect the picture with the correct sentence.)

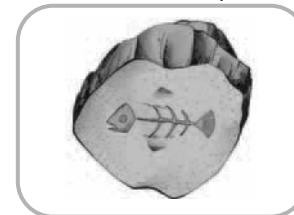

yà jūn jiù shì dì èr míng
亞軍就是第二名。



zhè xiē rén dōu shì yà yì
這些人都是亞裔。



zhè shì yú de huà shí
這是魚的化石。



姓名：_____ 月 _____ 日

看圖填填看：(Look at the picture and fill in the blank.)



měi guó dōng biān shì _____ yáng
美 國 東 邊 是 _____ 洋，

měi guó xī biān shì _____ yáng
美 國 西 邊 是 _____ 洋，

mò xī gē shì měi guó _____ biān
墨 西 哥 是 美 國 _____ 邊

de guó jiā 。 jiā ná dà shì
的 國 家 。 加 拿 大 是

měi guó _____ biān de guó jiā
美 國 _____ 邊 的 國 家 。

填入適當的詞語：(Fill in the blanks with the correct words or phrases.)

文化

公民

市場

農村

- yé ye shì měi guó _____ tā liù suì de
爺 爺 是 美 國 _____ ， 他 六 歲 的
- shí hòu yí mín lái měi guó
時 候 移 民 來 美 國 。
- wáng lǎo xiān sheng zhù zài _____ zài nà lǐ tā yǒu ge
王 老 先 生 住 在 _____ ， 在 那 裡 他 有 一 個
- dà nóng chǎng
大 農 場 。
- xiǎo míng hé mā ma qù _____ mǎi dōng xī
小 明 和 媽 媽 去 _____ 買 東 西 。
- zài zhōng wén xué xiào lǎo shī jiāo wǒ men zhōng guó zì hé
在 中 文 學 校 老 師 教 我 們 中 國 字 和
- zhōng guó _____
中 國 _____ 。



姓名：_____ 月 _____ 日

看圖填填看：(Look at the picture and fill in the blank.)



měi guó dōng biān shì _____ yáng
美 國 東 邊 是 _____ 洋。

měi guó xī biān shì _____ yáng
美 國 西 邊 是 _____ 洋。

mò xī gē shì měi guó _____ biān de guó jiā
墨 西 哥 是 美 國 _____ 邊 的 國 家 。

jiā ná dà shì měi guó _____ biān de guó jiā
加 拿 大 是 美 國 _____ 邊 的 國 家 。

填入适当的詞語：(Fill in the blanks with the correct words or phrases.)

文化

公民

市場

農村

- yé ye shì měi guó _____ tā liù suì de shí hòu yí mín lái měi guó
爺 爺 是 美 國 _____ ， 他 六 歲 的 時 候 移 民 來 美 國 。
- wáng lǎo xiān sheng zhù zài _____ zài nà lǐ tā yǒu yí ge dà nóng chǎng
王 老 先 生 住 在 _____ ， 在 那 裡 他 有 一 個 大 農 場 。
- xiǎo míng hé mā ma qù _____ mǎi dōng xī
小 明 和 媽 媽 去 _____ 買 東 西 。
- zài zhōng wén xué xiào lǎo shī jiāo wǒ men zhōng guó zì hé zhōng guó
在 中 文 學 校 ， 老 師 教 我 們 中 國 字 和 中 國 _____ 。



姓名：_____
____月____日

kàn tú tián tián kàn
看圖填填看：(Look at the picture and fill in the blanks.)

ōu zhōu
歐 洲

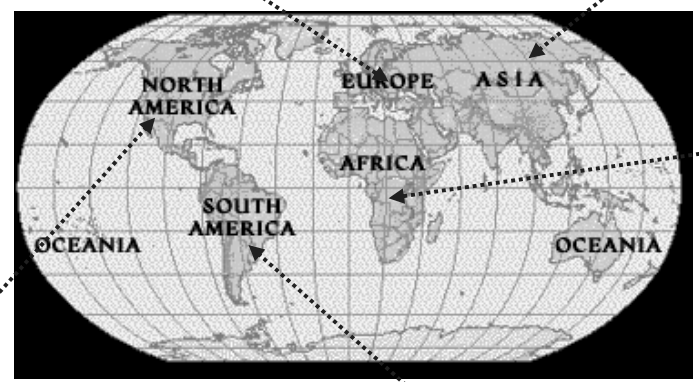

pīn zì yóu xì
拼字遊戲：(Put two characters together to make a new word and make a phrase for the new word.)

- 1. 水 (氵) + 可 → 河 → 河川
- 2. 水 (氵) + 羊 → _____ → _____
- 3. 水 (氵) + 舌 → _____ → _____
- 4. 水 (氵) + 先 → _____ → _____
- 5. 水 (氵) + 州 → _____ → _____



姓名：_____
____月____日

kàn tú tián tián kàn
看圖填填看：(Look at the picture and fill in the blanks.)

ōu zhōu
欧洲

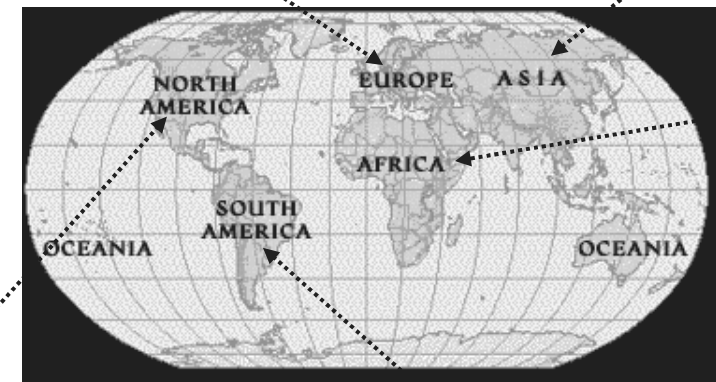

pīn zì yóu xì
拼字游戏：(Put two characters together to make a new word and phrase.)

- 1. 氵 (水) + 可 → 河 → 河川
- 2. 氵 (水) + 羊 → _____ → _____
- 3. 氵 (水) + 舌 → _____ → _____
- 4. 氵 (水) + 先 → _____ → _____
- 5. 氵 (水) + 州 → _____ → _____



姓名：_____ 月 _____ 日

zào cí liàn xí
造詞練習：(Fill in each blank to make a word or a phrase.)

1.

拿	
開	門

 2.

市	

 3.

活	

4.

農	

 5.

平	

 6.

	民

chóng zǔ
重組：(Put the words in order and rewrite them.)

1. * 美國 不同的 有 許多 人種。
* _____
2. * 亞洲 世界上 是 洲。 最大的
* _____
3. * 太平洋 美國的 西邊。 在
* _____



姓名：_____ 月 _____ 日

zào cí liàn xí
造詞練習：(Fill in each blank to make a word or a phrase.)

1.

拿	
開	門

 2.

市	

 3.

活	

4.

農	

 5.

平	

 6.

	民

chóng zǔ
重組：(Put the words in order and rewrite them.)

1. * 美國 不同的 有 許多 人種。
* _____
2. * 亞洲 世界 是 洲。 最大的
* _____
3. * 太平洋 美國的 西邊。 在
* _____



姓名：_____ 月 _____ 日

shuō gù shì dà jiā dōu ài chī fàn
說故事—大家都愛吃飯

lián lián kàn
連連看：(Join the picture and the description.)



tóng lè huì kāi shǐ le
同樂會開始了。Lisa
ná chū fǎ guó xiāng cháng chǎo fàn
拿出法國香腸炒飯。



míng míng ná chū shòu sī zǐ cài
明明拿出壽司，紫菜
lǐ miàn bāo le bái fàn dàn hé
裡面包了白飯、蛋和
huáng guā
黃瓜。



zhōng zhōng gēn mā ma qù chéng lí
中中跟媽媽去城裡
de nóng fū shì chǎng mǎi le yí
的農夫市場，買了一個
ge dà fèng lí
個大鳳梨。



yǒu yǒu ná chū mò xī gē de
友友拿出墨西哥的
yù mǐ bāo bǐng lǐ miàn yǒu
玉米包餅，裡面有
fàn hēi dòu hé shēng cài
飯、黑豆和生菜。



姓名：_____ 月 _____ 日

shuō gù shì dà jiā dōu ài chī fàn
說故事—大家都愛吃飯

lián lián kàn
連連看：(Join the picture and the description.)



tóng lè huì kāi shǐ le ná chū fǎ guó
同樂會開始了。Lisa 拿出法國
xiāng cháng chǎo fàn
香腸炒飯。



míng míng ná chū shòu sī zǐ cài lǐ miàn bāo le
明明拿出壽司，紫菜裡面包了
bái fàn dàn hé huáng guā
白飯、蛋和黃瓜。



zhōng zhōng gēn mā ma qù chéng lí de nóng fū
中中跟媽媽去城裡的農夫
shì chǎng mǎi le yí ge dà fèng lí
市場，買了一個大鳳梨。



yǒu yǒu ná chū mò xī gē de yù mǐ bāo
友友拿出墨西哥的玉米包
bǐng lǐ miàn yǒu fàn hēi dòu hé shēng cài
餅，裡面有飯、黑豆和生菜。



星期 一

姓名： _____
_____ 月 _____ 日

kàn tú tián tián kàn
看圖填填看： (Look at the pictures and complete the paragraph.)



zuó tiān fàng xué de shí hòu
昨天放學的 _____
míng míng shuō míng tiān kāi _____
明明說：「明天開 _____
_____，大家不要
_____ 帶食物來！」



fàng xué yǐ hòu zhōng zhong gēn mā ma qù
_____ 以後，中中跟媽媽去
_____ 的農夫
_____，買了一個
_____。
大鳳梨。



huí jiā yǐ hòu mā ma bǎ cài zuò
回家 _____，媽媽把菜
_____。
yí dà zǎo zhōng zhong dài zhe shí wù
一大早，中中 _____
_____ 去學校了。



星期 一

姓名： _____
_____ 月 _____ 日

kàn tú tián tián kàn
看圖填填看： (Look at the picture and complete the paragraph.)



zuó tiān fàng xué de shí hòu míng míng shuō
昨天放學的 _____，明明說：
míng tiān kāi lián huān huì dà jiā
“明天開 _____，大家
bú yào wàng jì dài shí wù lái
不要 _____ 帶食物來！”



fàng xué yǐ hòu zhōng zhong gēn mā ma qù
_____ 以後，中中跟媽媽去
chéng lǐ de nóng fū shì chǎng
_____ 的農夫 _____，
mǎi le yí ge dà fèng lí
買了一個大鳳梨。



huí jiā yǐ hòu mā ma bǎ cài zuò
回家 _____，媽媽把菜 _____
_____。
hǎo jīn tiān yí dà zǎo zhōng zhong
_____ 一大早，中中
dài zhe shí wù qù xué xiào le
_____ 着食物去學校了。



姓名：_____
____月____日

kàn tú tián tián kàn
看圖填填看：(Look at the pictures and complete the paragraph.)



tóng lè huì kāi shǐ le
_____ 开始了。Lisa
ná chū fǎ guó xiāng cháng chǎo fàn
_____ 法国香肠 _____。
fàn fǎ guó shì ōu zhōu de
_____ 法国是欧 _____ 的
yí ge guó jiā
一 个 _____ 的 _____。



yǒu yǒu ná chū mò xī gē de
友友拿出墨西哥的 _____
yù mǐ bāo bǐng
_____ 包饼。
mò xī gē shì měi guó
墨 _____ 是美国 _____ 的
nán biān de guó jiā
_____ 的国家。



ná chū hán guó pào cài
John _____ 韩国泡菜
chǎo fàn pào cài shì hán guó
炒饭。泡菜是韩国 _____
rén mín de rì cháng shí
_____ 的日常食物。
wù
物。



姓名：_____
____月____日

kàn tú tián tián kàn
看图填填看：(Look at the picture and complete the paragraph.)



tóng lè huì kāi shǐ le
_____ 开始了。Lisa
ná chū fǎ guó xiāng cháng chǎo fàn
_____ 法国香肠 _____。
fǎ guó shì ōu zhōu de yí ge guó jiā
法国是欧 _____ 的一个 _____。



yǒu yǒu ná chū mò xī gē de
友友拿出墨西哥的 _____ 包饼。
mò xī gē shì měi guó
墨 _____ 是美国 _____ 的
guó jiā
国家。



ná chū hán guó pào cài chǎo fàn
John _____ 韩国泡菜炒饭。
pào cài shì hán guó rén mín de rì
泡菜是韩国 _____ 的 _____
cháng shí wù
_____ 食物。



姓名：_____
____月____日

kàn tú tián tián kàn
看圖填填看：(Look at the pictures and complete the paragraph.)



míng míng ná chū shòu sī zhè shì
明明拿出壽司，_____日本人民
píng cháng zuì ài chī de
平常最愛吃的
shí wù
食物。



ná chū yìn dù
Ben _____ 印度
kā lí fàn kā lí fěn shì cóng
咖喱粉是_____印度民族
yìn dù mín zú wén huà cūn
文化村
mǎi lái de
買來的。



qīng qīng ná chū zhōng guó huǒ tuǐ dàn chǎo fàn
青青拿出中國火腿蛋
dàn chǎo fàn zhōng guó yìn dù rì běn
、印度、
hé hán guó dōu zài yà zhōu
和韓國都在_____。



姓名：_____
____月____日

kàn tú tián tián kàn
看圖填填看：(Look at the picture and complete the paragraph.)



míng míng ná chū shòu sī zhè shì rì běn rén mín
明明拿出壽司，_____日本人民
píng cháng zuì ài chī de
平常最愛吃的
shí wù
食物。



ná chū yìn dù kā lí fàn
Ben _____ 印度咖喱_____。
kā lí fěn shì cóng yìn dù mín zú
咖喱粉是_____印度民族
wén huà cūn mǎi lái de
_____買來的。



qīng qīng ná chū zhōng guó huǒ tuǐ dàn chǎo fàn
青青拿出中國火腿蛋_____。
zhōng guó yìn dù rì běn
_____、印度、
hé hán guó dōu zài yà zhōu
和韓國都在_____。



kàn tú tián tián kàn

看圖填填看：(Look at the pictures and complete the paragraph.)



zuì hòu zhōng zhong ná chū měi guó xià wēi yí
最 後，中 中 拿 出 _____ 夏 威 夷
xià wēi yí zhōu de fèng lí
夏 威 夷 _____ 的 鳳 梨
chǎo fàn
_____ 的 。



míng míng shuō zěn me dà jiā dài de shí wù dōu shì mǐ
明 明 說：「 怎 麼 大 家 帶 的 食 物
wù dōu shì mǐ zuò de dà jiā
物 都 是 米 _____ 的？」大 家
xiào zhe shuō yīn wèi dà jiā
笑 著 說：「 _____ 大 家
dōu zuì ài chī fàn
都 _____ 。

lián lián kàn

連連看：(Connect two characters to make a phrase.)

農 城 化 公 活
民 動 市 村 石



kàn tú tián tián kàn

看圖填填看：(Look at the picture and complete the paragraph.)



zuì hòu zhōng zhong ná chū měi guó xià wēi yí
最 後，中 中 拿 出 _____ 夏 威 夷
zhōu de fèng lí chǎo fàn
_____ 的 鳳 梨 _____ 。



míng míng shuō zěn me dà jiā dài de shí wù dōu shì mǐ
明 明 說：「 怎 麼 大 家 帶 的 食 物 都 是 米
zuò de dà jiā xiào zhe shuō yīn wèi dà
_____ 的？」大 家 笑 著 說：「 _____ 為 大
jiā dōu zuì ài chī fàn
家 都 _____ ！」

jiǎn tǐ fán tǐ lián lián kàn

简体繁体连连看：(Match the characters with the simplified version and the traditional version.)

阳 农 亚 场 动
農 動 場 陽 亞



姓名：_____ 月 _____ 日

tián rù zhèng què de zì
填入正确的字：(Fill in the blanks with the correct words.)

(到、道)

- nǐ zhī [] cóng zhè lǐ [] dòng wù yuán yào zěn me zǒu ma
你知 [] 从 [] 这里 [] 动物园要怎么走吗？
- mā ma shuō yào zǒu zài rén xíng [] shàng bú yào zǒu zài mǎ lù shàng
妈妈说要走在人行 [] 上，不要走在马路上。

(州、洲)

- shì jiè shàng yǒu qī dà yáng [] , měi guó zài běi měi []
世界上有七大 [] ，美国在北美 [] 。
- měi guó yǒu wǔ shí gè [] , jiā [] shì měi guó dì èr dà []
美国有五十个 [] ，加 [] 是美国第二大 [] 。

(後、候)

- chūn tiān de shí [] , yuàn dōu huì zhǎng chū xǔ duō qīng cǎo
春天的时 [] ， [] 院都会长出许多青草。
- jīn tiān bà ba dǎ diàn huà gěi nǎi nai , wèn [] nǎi nai hǎo
今天爸爸打电话给奶奶，问 [] 奶奶好。



姓名：_____ 月 _____ 日

tián rù zhèng què de zì
填入正确的字：(Fill in the blanks with the correct words.)

(到、道)

- nǐ zhī [] cóng zhè lǐ [] dòng wù yuán yào zěn me zǒu ma
你知 [] 从这里 [] 动物园要怎么走吗？
- mā ma shuō yào zǒu zài rén xíng [] shàng bú yào zǒu zài mǎ lù shàng
妈妈说要走在人行 [] 上，不要走在马路上。

(州、洲)

- shì jiè shàng yǒu qī dà [] , měi guó zài běi měi []
世界上有七大 [] ，美国在北美 [] 。
- měi guó yǒu wǔ shí gè [] , jiā [] shì měi guó dì èr dà []
美国有五十个 [] ，加 [] 是美国第二大 [] 。

(后、候)

- chūn tiān de shí [] , yuàn dōu huì zhǎng chū xǔ duō qīng cǎo
春天的时 [] ， [] 院都会长出许多青草。
- jīn tiān bà ba dǎ diàn huà gěi nǎi nai , wèn [] nǎi nai hǎo
今天爸爸打电话给奶奶，问 [] 奶奶好。
- shí [] bù zǎo le , chī wán fàn [] , kuài qù xiě gōng kè ba
时 [] 不早了，吃完饭 [] ，快去写功课吧！



姓名：_____ 月 _____ 日

親子話題—生活教育

(English translation on page 190)

xún gēn
尋根

měi guó shì yí ge yí mín de guó jiā dà jiā de zǔ
美 國 是 一 個 移 民 的 國 家 。 大 家 的 祖
xiān dōu shì cóng bié de dì fāng bān lái de xiǎo péng you
先 都 是 從 別 的 地 方 搬 來 的 。 小 朋 友 !
nǐ de zhǎng bèi men shì zài shén me dì fāng chū shēng de
你 的 長 輩 們 是 在 什 麼 地 方 出 生 的 ?

tián tián kàn
填 填 看 !

wài gōng 外 公 shēng zài 生 在 :	wài pó 外 婆 shēng zài 生 在 :	yé ye 爺 爺 shēng zài 生 在 :	nǎi nai 奶 奶 shēng zài 生 在 :
mā ma 媽 媽 shēng zài 生 在 :	bà ba 爸 爸 shēng zài 生 在 :	wǒ 我 shēng zài 生 在 :	

給家長的話:和孩子談談家族的移民史,移民有先後,美國是大家的,告訴孩子他也是美國的主人。



姓名：_____ 月 _____ 日

親子話題—生活教育

(English translation on page 190)

xún gēn
尋根

měi guó shì yí ge yí mín de guó jiā dà jiā de zǔ xiān dōu shì cóng bié de dì fāng
美 國 是 一 個 移 民 的 國 家 。 大 家 的 祖 先 都 是 從 別 的 地 方
bān lái de xiǎo péng you nǐ de zhǎng bèi men shì zài shén me dì fāng chū shēng de
搬 來 的 。 小 朋 友 ! 你 的 長 輩 們 是 在 什 麼 地 方 出 生 的 ?

tián tián kàn
填 填 看 !

wài gōng 外 公 shēng zài 生 在 :	wài pó 外 婆 shēng zài 生 在 :	yé ye 爺 爺 shēng zài 生 在 :	nǎi nai 奶 奶 shēng zài 生 在 :
mā ma shēng zài 媽 媽 生 在 :		bà ba shēng zài 爸 爸 生 在 :	
wǒ shēng zài 我 生 在 :			

給家長的話:和孩子談談家族的移民史,移民有先後,美國是大家的,告訴孩子他也是美國的主人。



星期五之二

姓名： _____
_____ 月 _____ 日

親子話題—生活教育

Learning Chinese in Daily Life



People who understand both phonetic zed and graphic written languages are extra smart because their brains are stimulated in a different way. For example, English, Spanish, and French are phonetic zed languages; however, Chinese is a graphic language. Would you like to do better in Chinese? If all of your answers to the following questions are①, you will get smarter and smarter.



1. () When I meet someone who speaks both Chinese and English, ①I would use the opportunity to practice speaking Chinese. ② I would just speak English as usual.
2. () The way I do my Chinese homework: ① One or two pages everyday. ② I wait until the last minute and do it all at once.
3. () When I read Chinese textbooks or stories, ① I read zhu-yin when I can not understand the characters. ② I always read zhu-yin or pin-yin ,and I do not read the characters.
4. () When I practice writing Chinese vocabularies or phrases, ① I always follow the order of the strokes. ② I do not follow the order of the strokes; I just write them any way I please.

For parents: Help your kid to learn Chinese in every possible way in daily life.



星期五之二

_____ 月 _____ 日

親子話題—生活教育

Learning Chinese in Daily Life



People who understand both phonetic zed and graphic written languages are extra smart because their brains are stimulated in a different way. For example, English, Spanish, and French are phonetic zed languages; however, Chinese is a graphic language. Would you like to do better in Chinese? If all of your answers to the following questions are①, you will get smarter and smarter.



1. () When I meet someone who speaks both Chinese and English, ①I would use the opportunity to practice speaking Chinese. ② I would just speak English as usual.
2. () The way I do my Chinese homework: ① One or two pages everyday. ② I wait until the last minute and do it all at once.
3. () When I read Chinese textbooks or stories, ① I read zhu-yin when I can not understand the characters. ② I always read zhu-yin or pin-yin ,and I do not read the characters.
4. () When I practice writing Chinese vocabularies or phrases, ① I always follow the order of the strokes. ② I do not follow the order of the strokes; I just write them any way I please.

For parents: Help your kid to learn Chinese in every possible way in daily life.



親子話題—生活教育

Following Others Blindly

The story of 'The Monkey Who Scooped up the Moon from the Water' tells us not to follow other people blindly. 'Blind' is 'not being able to see', 'following' is 'copying what someone else is doing'. 'Following other people blindly' means 'you copy other people to do something without thinking clearly yourself'. Which is not a very smart thing to do, right? What are you going to do when you are in situations like the following:

1. () When I approach the cross road, ① I need to wait for the green light and make sure it is safe when I cross the street. ② I do not need to watch out; I just follow the people in front of me.
2. () Someone stuck the gum under the desk after spitting it out, ① this is gross, and I will not do it. ② I can do it since other people do it.
3. () Mary is very nice and polite in school, but some kids called her a 'nerd' just because she wears glasses and overall everyday, no one wants to play with her. ① I won't play with her either. ② I will still play with her no matter what other kids say.

For parents: Discuss with your kid how to avoid following what other people do without thinking first.



親子話題—生活教育

Following Others Blindly

The story of 'The Monkey Who Scooped up the Moon from the Water' tells us not to follow other people blindly. 'Blind' is 'not being able to see', 'following' is 'copying what someone else is doing'. 'Following other people blindly' means 'you copy other people to do something without thinking clearly yourself'. Which is not a very smart thing to do, right? What are you going to do when you are in situations like the following:

1. () When I approach the cross road, ① I need to wait for the green light and make sure it is safe when I cross the street. ② I do not need to watch out; I just follow the people in front of me.
2. () Someone stuck the gum under the desk after spitting it out, ① this is gross, and I will not do it. ② I can do it since other people do it.
3. () Mary is very nice and polite in school, but some kids called her a 'nerd' just because she wears glasses and overall everyday, no one wants to play with her. ① I won't play with her either. ② I will still play with her no matter what other kids say.

For parents: Discuss with your kid how to avoid following what other people do without thinking first.



親子話題—生活教育

Observation of Our Surroundings



In the story of 'Jack-O-Lantern', Zhong Zhong is a very observant boy; his life is always full of fun and surprises. Do you also like to observe the people and things around you? Please answer the following questions:

1. What do ants do when it's going to rain?



2. What kind of trees' leaves don't fall during autumn and winter in your campus?



3. How many toes does a dog have?



4. Do you remember your family members' birthdays?



For parents: Encourage your kid to observe and be concerned about the people and things around him/her.



親子話題—生活教育

Observation of Our Surroundings



In the story of 'Jack-O-Lantern', Zhong Zhong is a very observant boy; his life is always full of fun and surprises. Do you also like to observe the people and things around you? Please answer the following questions:

1. What do ants do when it's going to rain?



2. What kind of trees' leaves don't fall during autumn and winter in your campus?



3. How many toes does a dog have?



4. Do you remember your family members' birthdays?



For parents: Encourage your kid to observe and be concerned about the people and things around him/her.



星期五之二

姓名：_____

_____月_____日

親子話題—生活教育

Go Back on One's Promise

In the story of 'A Journey to the West', the Dragon King gave the Monkey king a huge iron rod. However, after Dragon King found out that the iron rod is actually a magic cudgel, he was regret and wanted to get it back.

Have you ever "go back on your promise" before?
What would you do if you had a situation like this:

If you had 2 identical football cards and you gave one to your brother. But now you have lost the one you had and you are really upset, what are you going to do?

1. Ask your brother to give it back to you, because it was yours in the first place.
2. Discuss with your brother to see if you can exchange another card with him.
3. You won't mention the card again since it's his now.

For parents: Talk with your kid about why it's not good to go back on one's promise.



星期五之二

_____月_____日

親子話題—生活教育

Go Back on One's Promise

In the story of 'A Journey to the West', the Dragon King gave the Monkey king a huge iron rod. However, after Dragon King found out that the iron rod is actually a magic cudgel, he was regret and wanted to get it back.

Have you ever "go back on your promise" before?
What would you do if you had a situation like this:

If you had 2 identical football cards and you gave one to your brother. But now you have lost the one you had and you are really upset, what are you going to do?

1. Ask your brother to give it back to you, because it was yours in the first place.
2. Discuss with your brother to see if you can exchange another card with him.
3. You won't mention the card again since it's his now.

For parents: Talk with your kid about why it's not good to go back on one's promise.



姓名：_____

_____月_____日

親子話題—生活教育
Gentleness

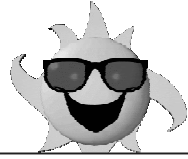

Through the story of ‘The North Wind and the Sun’, we have learned that it takes less effort for gentle and kind people to get things done; in other words, gentleness is more powerful than force. If you can do the following things in your daily life, you will definitely become a very popular and competent person.

Please read aloud and try to remember!

1. I always feel grateful, and I keep smile all the time.
2. I respect everyone, and I am polite and gentle to others.
3. I always say “please” and “thank you”.
4. I do not throw a tantrum when I am upset about something.
5. I forgive other people because I make mistakes too.

For parents: Think about some good examples from daily life which prove being gentle and polite helps to succeed.



_____月_____日

親子話題—生活教育
Gentleness

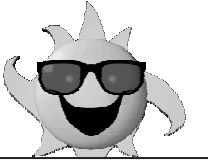

Through the story of ‘The North Wind and the Sun’, we have learned that it takes less effort for gentle and kind people to get things done; in other words, gentleness is more powerful than force. If you can do the following things in your daily life, you will definitely become a very popular and competent person.

Please read aloud and try to remember!

1. I always feel grateful, and I keep smile all the time.
2. I respect everyone, and I am polite and gentle to others.
3. I always say “please” and “thank you”.
4. I do not throw a tantrum when I am upset about something.
5. I forgive other people because I make mistakes too.

For parents: Think about some good examples from daily life which prove being gentle and polite helps to succeed.



姓名：_____

_____月_____日

親子話題—生活教育

To recognize, appreciate, and repay benefits received

In the story of “I want to help my grandpa”, You-You is a good kid who can recognize, appreciate, and repay favors received. You must be a good kid too. What kind of chores do you do to help your parents at home? Do you help with recycling or anything else? Please write them down. (It can be written in either Chinese or English)

1. _____
2. _____
3. _____
4. _____
5. _____

For parents: Encourage your kid to care about family members, help him/her to start doing chores as a habit.



_____月_____日

親子話題—生活教育

To recognize, appreciate, and repay benefits received

In the story of “I want to help my grandpa”, You-You is a good kid who can recognize, appreciate, and repay favors received. You must be a good kid too. What kind of chores do you do to help your parents at home? Do you help with recycling or anything else? Please write them down. (It can be written in either Chinese or English)

1. _____
2. _____
3. _____
4. _____
5. _____

For parents: Encourage your kid to care about family members, help him/her to start doing chores as a habit.



姓名：_____

_____月_____日

親子話題—生活教育
Saving Money

It's very important to learn to save money, and it's also important to plan on how to spend the money. Assume you have 30 dollars and you need to do the following things, how are you going to distribute the money? Please fill out the blanks.



Birthday gift for grandma		\$
Ice cream		\$
A storybook		\$
Donation for charity		\$
(total):		\$30

For parents: Help your kid to start the habit of bookkeeping.



_____月_____日

親子話題—生活教育
Saving Money

It's very important to learn to save money, and it's also important to plan on how to spend the money. Assume you have 30 dollars and you need to do the following things, how are you going to distribute the money? Please fill out the blanks.



Birthday gift for grandma		\$
Ice cream		\$
A storybook		\$
Donation for charity		\$
(total):		\$30

For parents: Help your kid to start the habit of bookkeeping.



星期五之二

姓名：_____

_____月_____日

親子話題—生活教育
Family Ties

Mother's Day is coming soon, what are you going to give your mom for present? She will be delighted if you can make a card for her....

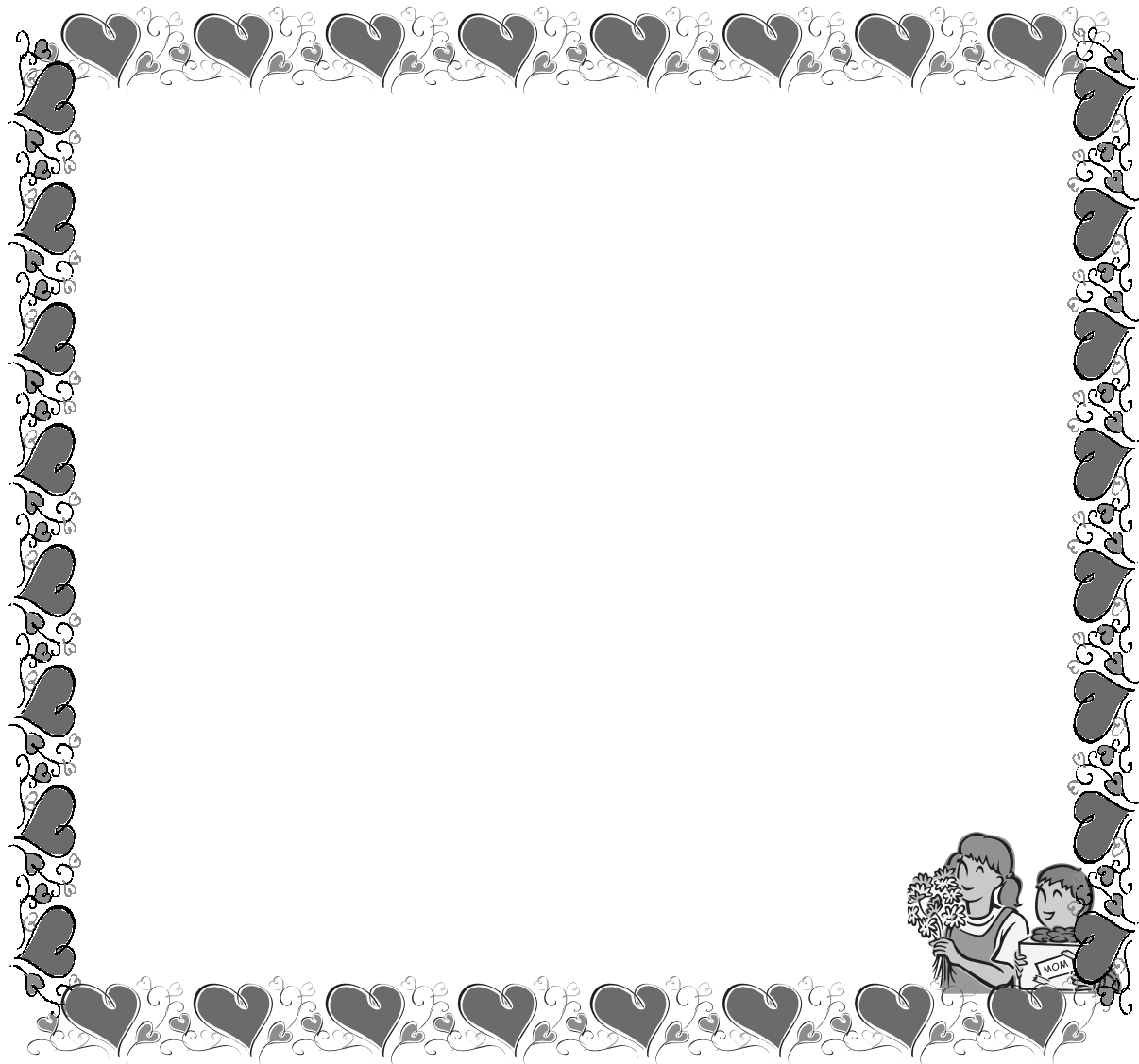

For parents: Encourage your kid to show his/her affections for the elder members of the family and siblings.



星期五之二

_____月_____日

親子話題—生活教育
Family Ties

Mother's Day is coming soon, what are you going to give your mom for present? She will be delighted if you can make a card for her....

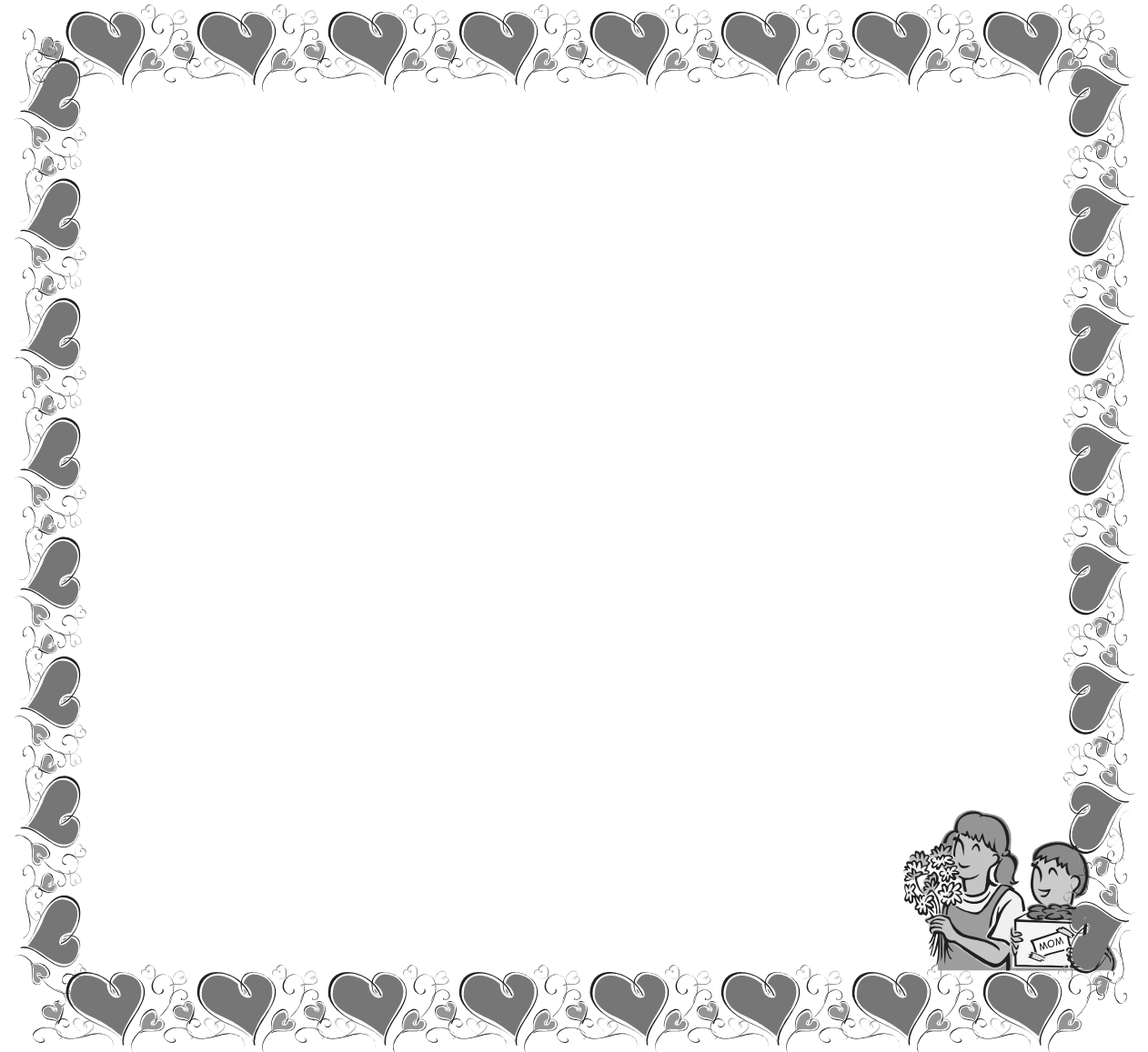

For parents: Encourage your kid to show his/her affections for the elder members of the family and siblings.



姓名：_____

_____月_____日

親子話題—生活教育

Search for one's Origin

USA is a country of immigrants. Everyone's ancestors came from somewhere else in the world. Do you know where your parents and grandparents were born? Please fill in the blanks below:

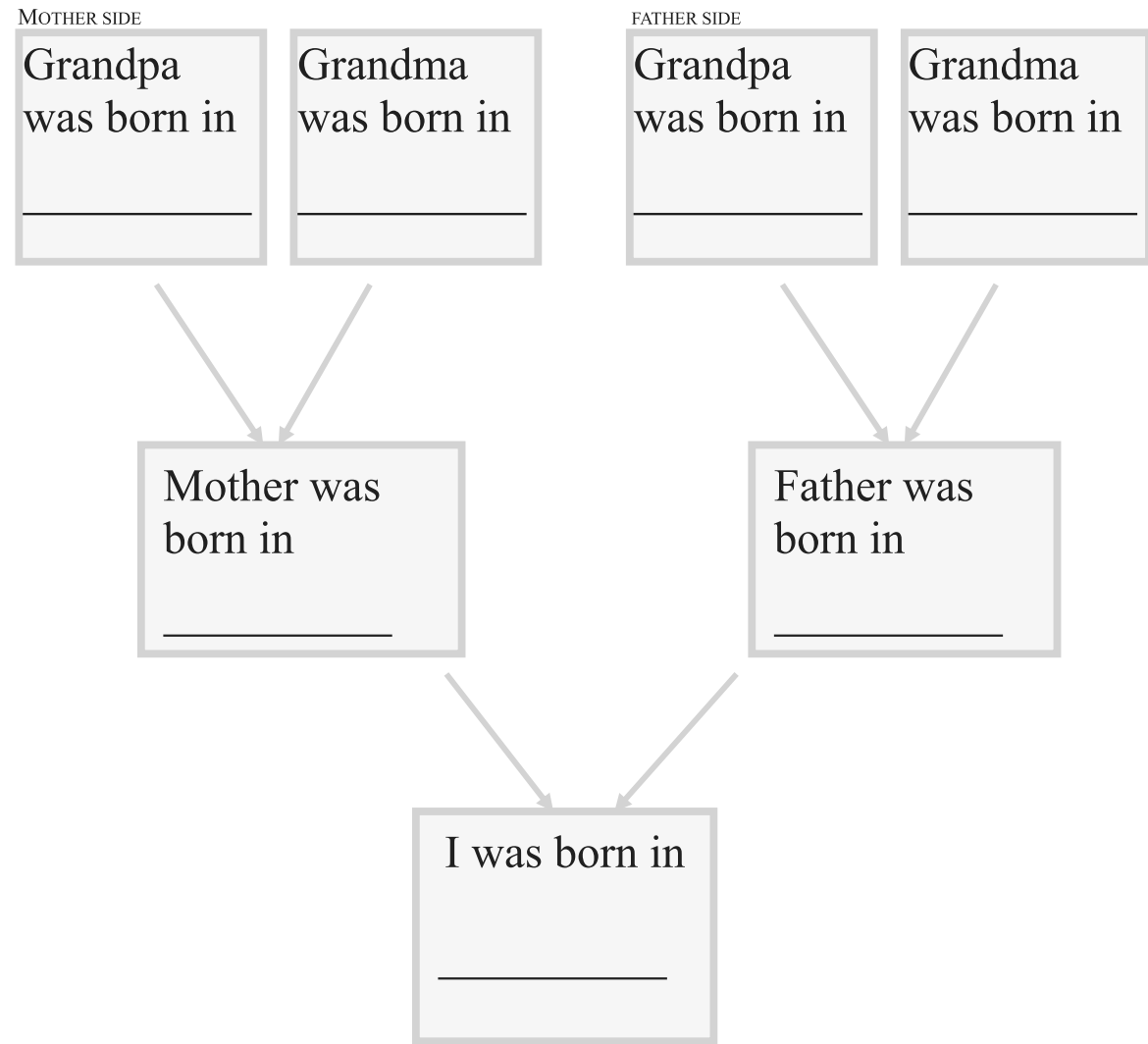

For parents: Talk to your kid about the immigration history of your family. Tell your kid that everyone has the equal right and obligation in the country, it doesn't matter how early or late the family moved to USA. This land belongs to all the people who live here.



_____月_____日

親子話題—生活教育

Search for one's Origin

USA is a country of immigrants. Everyone's ancestors came from somewhere else in the world. Do you know where your parents and grandparents were born? Please fill in the blanks below:

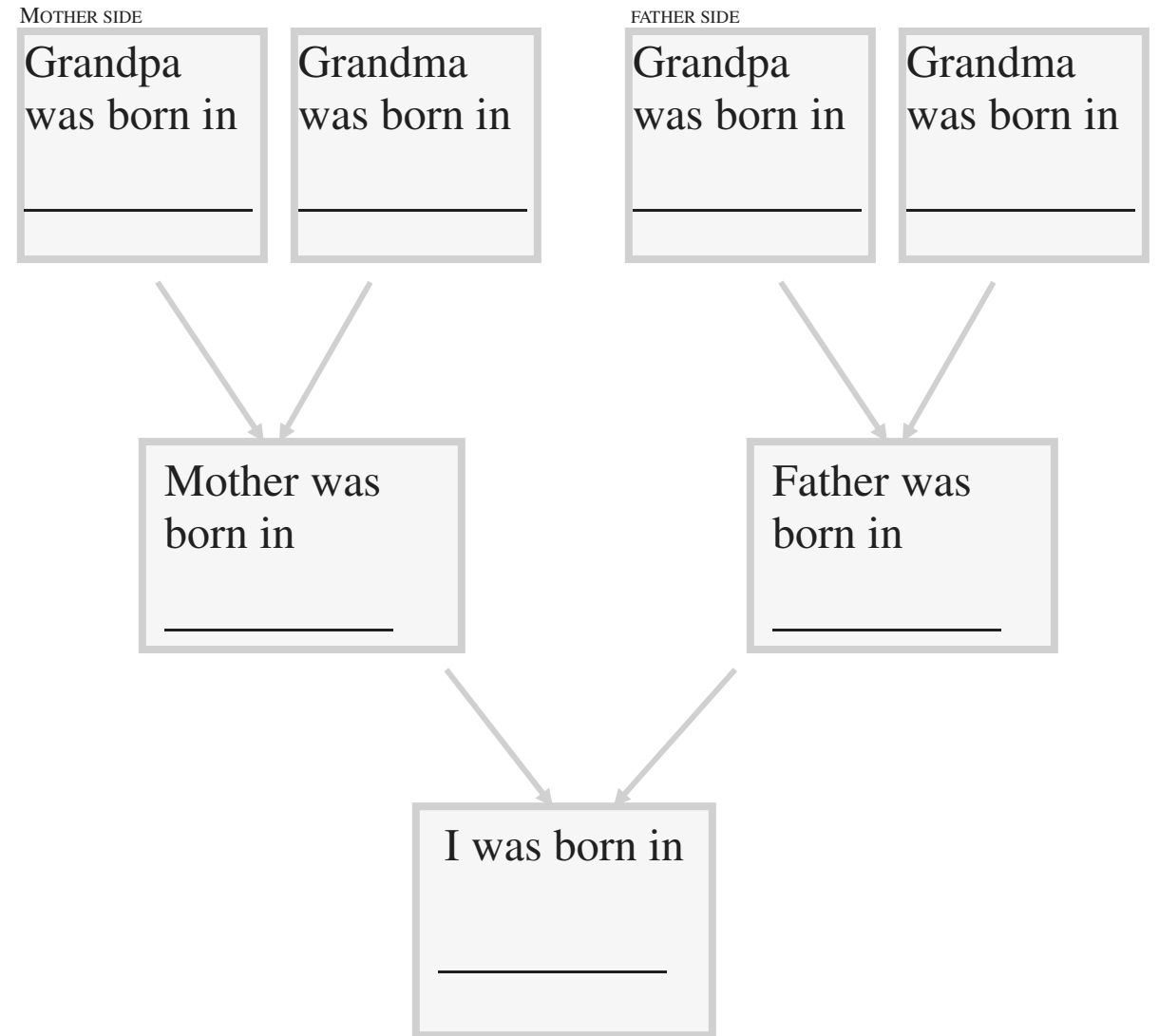

For parents: Talk to your kid about the immigration history of your family. Tell your kid that everyone has the equal right and obligation in the country, it doesn't matter how early or late the family moved to USA. This land belongs to all the people who live here.

美洲華語課本第一冊、第二冊、第三冊生字表

	第一冊	第二冊	第三冊
A		ài 愛	
B	bā bā bǐ bái 八、巴、比、白、 bǎi bú bù 百、不、不	bǎ bà bāo bèi 把、爸、爸、包、貝、 běn bǐ 本、筆	bàn biān biǎo běi bǐ 半、邊、表、北、比
C	cǎo chàng 草、唱	cāi cái cháng chī 猜、才、長、吃、 chū chūn cóng 出、春、從	chuān chéng cháng chuān chuī 川、成、常、穿、吹、 chē cùn cì cōng chuāng 車、吋、次、窗、窗、 cún chú chuáng chéng cūn 存、廚、床、城、村、 chǎng 場
D	dà dāo de dì 大、刀、的、地、 duō dù 多、肚	dào dào de dé dì 到、道、得、得、弟、 dōng dòng dōu dū 冬、洞、都、都、 duo duǒ 朵、朵	diǎn diàn dìng duì dài 點、電、定、對、帶、 dǎ diào dòng dòu děng 打、掉、動、豆、等、 dōng 東
E	ěr èr 耳、二	ér er 兒、兒	
F	fēng 風	fāng fēi fēn 方、飛、分	fàng fēi fàn fāng fáng 放、非、飯、方、房、 fā 發
G	gōng 工	gāo gào gē gē 高、告、哥、歌、 ge gè gěi gēn 個、個、給、跟、 gòng guǒ guò 共、果、過	gōng guā guó guài 公、瓜、國、怪

美洲華語課本第一冊、第二冊、第三冊生字表

	第一冊	第二冊	第三冊
A		ài 爱	
B	bā bā bǐ bái 八、巴、比、白、 bǎi bú bù 百、不、不	bǎ bà ba bāo bèi 把、爸、爸、包、贝、 běn bǐ 本、笔	bàn biān biǎo běi bǐ 半、边、表、北、比
C	cǎo chàng 草、唱	cāi cái cháng chī 猜、才、长、吃、 chū chūn cóng 出、春、从	chān chéng cháng chuān chuī 川、成、常、穿、吹、 chē cùn cì cōng chuāng 车、吋、次、窗、窗、 cún chú chuáng chéng cūn 存、厨、床、城、村、 chǎng 场
D	dà dāo de dì 大、刀、的、地、 duō dù 多、肚	dào dào de dé dì 到、道、得、得、弟、 di dōng dòng dōu dū 弟、冬、洞、都、都、 duo duǒ 朵、朵	diǎn diàn dìng duì dài 点、电、定、对、带、 dǎ diào dòng dòu děng 打、掉、动、豆、等、 dōng 东
E	ěr èr 耳、二	ér er 儿、儿	
F	fēng 风	fāng fēi fēn 方、飞、分	fàng fēi fàn fāng fáng 放、非、饭、方、房、 fā 发
G	gōng 工	gāo gào gē ge gē 高、告、哥、哥、歌、 ge gè gěi gēn 个、个、给、跟、 gòng guǒ guò 共、果、过	gōng guā guó guài 公、瓜、国、怪



美洲華語課本第一冊、第二冊、第三冊生字表

H	hǎo hé hóng huā 好、和、紅、花、 huǒ hé 火、禾	hé hé huáng hái hǎi 合、河、黃、還、海、 hēi hěn hòu huà 黑、很、後、畫、 huà huán huí huì 話、還、回、會	hù xíng hòu huó huà 戶、行、候、活、化
J	jiān jiàn jiào jiǔ 尖、見、叫、九、 jiāng jiāo 江、交	jǐ jiā jìn jiǔ jiù 幾、家、進、久、就 jīn jīn jǐ jìng jiān 今、金、己、鏡、間	jǐng jù jiè jì jīn 井、具、界、記、巾、 jīn jīn jǐ jìng jiān 今、金、己、鏡、間
K	kǎ kàn kǒu kū 卡、看、口、哭	kāi kě kuài 開、可、快	kōng kè kòng 空、客、空
L	le lín liù lǐ 了、林、六、李、 lái lì 來、力	lái lǎo lǐ lǐ lì 來、老、里、裡、力、 liǎng liú 兩、流	lā liàng lù lěng lèi 拉、亮、路、冷、累、 lè lóu luò 樂、樓、落
M	méi mǐ míng mù 沒、米、明、木、 mù 目	mā mǎ máo měi 媽、馬、毛、每、 mèi míng men mén me 妹、名、們、門、麼	miàn měi mǎi mài mín 面、美、買、賣、民
N	nǎ nà nǐ nǚ 哪、那、你、女、 nán 男	ná nǎi nián niǎo niú 拿、奶、年、鳥、牛	nán néng nóng 南、能、農
P	péng 朋	pá pà pǎo 爬、怕、跑	piàn píng 片、平
Q	qī qiān qù 七、千、去	qǐ qián qīng qǐng 起、前、青、請	qiū qī qì quán qí 秋、期、氣、全、奇、 qián 錢
R	rén rì ròu 人、日、肉	rú rù 如、入	rè 熱
S	sān shā shān shàng 三、沙、山、上、	shén shéi shū shuō sòng 什、誰、書、說、送、	shì shì shì shōu shí 事、示、世、收、食、



美洲華語課本第一冊、第二冊、第三冊生字表

H	hǎo hé hóng huā 好、和、紅、花、 huǒ hé 火、禾	hé hé huáng hái hǎi 合、河、黃、還、海、 hēi hěn hòu huà 黑、很、後、畫、 huà huán huí huì 話、還、回、會	hù háng hòu huó huà 戶、行、候、活、化
J	jiān jiàn jiào jiǔ 尖、見、叫、九、 jiāng jiāo 江、交	jǐ jiā jìn jiǔ jiù 几、家、进、久、就	jǐng jù jiè jì jīn 井、具、界、记、巾、 jīn jīn jǐ jìng jiān 今、金、己、镜、间
K	kǎ kàn kǒu kū 卡、看、口、哭	kāi kě kuài 开、可、快	kōng kè kòng 空、客、空
L	lái le lín liù 来、了、林、六、 lǐ lì lì 李、立、力	lái lǎo lǐ lǐ lì 来、老、里、里、力、 liǎng liú 两、流	lā liàng lù lěng lèi 拉、亮、路、冷、累、 lè lóu luò 乐、楼、落
M	méi mǐ míng mù 没、米、明、木、 mù 目	mā ma mǎ máo měi 妈、妈、马、毛、每、 mèi mei míng men mén 妹、妹、名、们、门、 me 么	miàn měi mǎi mài mín 面、美、买、卖、民
N	nǎ nà nǐ nǚ nán 哪、那、你、女、男	ná nǎi nián niǎo niú 拿、奶、年、鸟、牛	nán néng nóng 南、能、农
P	péng 朋	pá pà pǎo 爬、怕、跑	piàn píng 片、平
Q	qī qiān qù 七、千、去	qǐ qián qīng qǐng 起、前、青、请	qiū qī qì quán qí 秋、期、气、全、奇、 qián 钱
R	rén rì ròu 人、日、肉	rú rù 如、入	rè 热、

美洲華語課本第一冊、第二冊、第三冊生字表

S	shǎo shé shēng shí 少、舌、生、十、 shí shì shǒu shuǐ 石、是、手、水、 sì 四	sù 訴	sī sè shēn shù shǔ 絲、色、身、數、數、 shí shēng shì 時、升、市
T	tā tiān tián tǔ 他、天、田、土、	tài tiào tóng 太、跳、同	tái tóu tái 抬、頭、台
W	wán wǒ wǔ wèi 玩、我、五、位	wā wài wèi wéi 蛙、外、為、為、 wèn wǔ 問、午、	wáng wén wǎn wù wàng 王、文、晚、物、忘、 wán 完
X	xià xiǎo xiào xīn 下、小、笑、心、 xīng xuě xiào xìng 星、雪、校、姓、 xiàng 象	xiān xiǎng xīn xìn xué 先、想、新、信、學	xǔ xīng xìng xī xiàn 許、興、興、西、現、 xiě xiàng xiè xíng xǐ 寫、像、謝、行、洗
Y	ya yá yě yī 呀、牙、也、一、 yǒu yǒu yòu yǔ 友、有、右、雨、 yuè yún yán 月、云、言	yáng yào yán yǐ yòng 羊、要、言、以、用、 yóu yòu yú 游、又、魚	yáng yǎo yuán yī yáng 洋、咬、原、衣、陽、 yú yàng yuán yín yǎn 於、樣、元、銀、眼、 yuàn yǐ yǎ yù 院、椅、亞、玉
Z	zài zǎo zhè zhōng 在、早、這、中、 zhú zǐ zǐ zú 竹、子、子、足、 zuǒ zuò zǒu zhǐ 左、坐、走、只、 zhèng 正	zài zěn zhǎng zhǎo zhēn 再、怎、長、找、真、 zhī zhǐ zhù zì 知、只、住、字	zhàn zhǐ zuì zhǒng zhòng 站、只、最、種、種、 zhí zì zuò zhuō zhōu 直、自、做、桌、州、 zhōu 洲

美洲華語課本第一冊、第二冊、第三冊生字表

S	sān shā shān shàng 三、沙、山、上、 shǎo shé shēng shí 少、舌、生、十、 S shí shì shǒu shuǐ 石、是、手、水、 sì 四	shén shéi shū shuō sòng 什、谁、书、说、送、 sù 诉	shì shì shì shōu shí 事、示、世、收、食、 sī sè shēn shù shǔ 丝、色、身、数、数、 shí shēng shì 时、升、市
T	tā tiān tián tǔ 他、天、田、土、	tài tiào tóng 太、跳、同	tái tóu tái 抬、头、台
W	wán wǒ wǔ wèi 玩、我、五、位	wā wài wèi wéi 蛙、外、为、为、 wèn wǔ 问、午	wáng wén wǎn wù wàng 王、文、晚、物、忘、 wán 完
X	xià xiǎo xiào xīn 下、小、笑、心、 xīng xuě xiào xìng 星、雪、校、姓、 xiàng 象	xiān xiǎng xīn xìn xué 先、想、新、信、学	xǔ xīng xìng xī xiàn 许、兴、兴、西、现、 xiě xiàng xiè xíng xǐ 写、像、谢、行、洗
Y	ya yá yě yī 呀、牙、也、一、 yǒu yǒu yòu yǔ 友、有、右、雨、 yuè yún yán 月、云、言	yáng yào yán yǐ yòng 羊、要、言、以、用、 yóu yòu yú 游、又、鱼	yáng yǎo yuán yī yáng 洋、咬、原、衣、阳、 yú yàng yuán yín yǎn 于、样、元、银、眼、 yuàn yǐ yà yù 院、椅、亚、玉
Z	zài zǎo zhè zhōng 在、早、这、中、 zhú zǐ zǐ zú 竹、子、子、足、 zuǒ zuò zǒu zhǐ 左、坐、走、只、 zhèng 正	zài zěn zhǎng zhǎo zhēn 再、怎、长、找、真、 zhī zhǐ zhù zì 知、只、住、字	zhàn zhǐ zuì zhǒng zhòng 站、只、最、种、种、 zhí zì zuò zhuō zhōu 直、自、做、桌、州、 zhōu 洲